

COLLECTION  
**2024 - 2025**  
■ ■



[www.harmony-group.fr](http://www.harmony-group.fr)

MOBILIER | BUREAUX | TABLES | SIÈGES | RANGEMENTS | ACCESSOIRES

# 35 ANS D'ENGAGEMENTS

## QUI SOMMES-NOUS ?

Entreprise familiale fondée sur de **solides valeurs humaines**, Harmony ne cesse de se renouveler pour **répondre au mieux à l'évolution de notre société et de ses modes de travail**.

**Véritable hub de solutions workspace**, nous connectons les organisations à leurs espaces de travail afin d'attirer et retenir les talents.

Nous pensons que la révolution culturelle et sociologique du monde du travail ne doit pas être subie mais accompagnée. **Ensemble, nous pouvons redéfinir la valeur travail et son impact**, et participer à **la réécriture d'une perception du travail stimulante et désirable**.

Grâce à **notre politique RSE toujours plus poussée et notre fabrication française de qualité**, nous sommes fiers de **vous accompagner au quotidien** pour façonner les espaces de travail de demain.

Alonzo REYDON  
Directeur marketing  
Harmony Group



## NOS VALEURS



### COHÉSION

C'est la force qui nous lie et nous unit. Ce sentiment d'unité nous encourage à trouver les connexions et liaisons qui créent une harmonie.



### ÉQUILIBRE

Nous sommes très attentifs à la juste mesure et aux bonnes combinaisons. Celles qui participent à un écosystème respectueux et en symbiose.



### POSITIVITÉ

Des émotions et sensations positives naissent du bon sens et de l'esthétique. Nous visons à transmettre cet état d'esprit.



### HUMANITÉ

En tant que société, nous nous devons d'être bienveillants en comprenant et portant une attention particulière à autrui. Nous traduisons cette vision en créant des conditions favorables au développement personnel et professionnel.



# VOS LIEUX D'INSPIRATION



**MAISON VOLUBILIS (PARIS)** 685 m<sup>2</sup> de lieu d'exposition, d'inspiration et de vie autour du mobilier et de l'aménagement d'espaces de travail dans la tour Franklin à Paris

## DÉTERMINEZ

Vos besoins,  
vos préoccupations  
et votre problématique

## EXPLOREZ

Nos solutions,  
nos gammes, nos coloris  
et nos matières

## TESTEZ

Notre qualité,  
l'ergonomie et le confort  
de nos produits

## FAÇONNEZ

Votre aménagement,  
votre mobilier  
et vos espaces de travail

“ **CONNECTEZ VOTRE PROJET D'ENTREPRISE  
À VOS ESPACES DE TRAVAIL**

NOUS VOUS ACCUEILLONS  
TOUS LES JOURS SUR RENDEZ-VOUS



**SHOWROOM, USINE & SIÈGE SOCIAL (ALÈS)** 13 700 m<sup>2</sup> sur 2 sites de production pour assister à la fabrication, tester les gammes et rencontrer toutes nos équipes



**SHOWROOM (LYON)** 190 m<sup>2</sup> d'aménagement axé sur la biophilie et les nouvelles tendances de mobilier

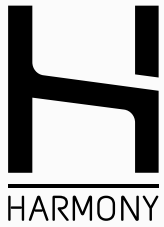

**+90 %**  
articles livrés  
sous 10 jours

Jusqu'à  
**10 ans**  
de garantie  
sur nos gammes

**+60**  
coloris de tissus  
en stock

**+22**  
nuances  
de bois en stock

**+45 000**  
sièges fabriqués  
en 2023

**+54 000**  
pièces en bois  
produites en 2023

## UNE PROMESSE D'HARMONY

### POUR VOS COLLABORATEURS

#### ● UNE PROPOSITION EN ADÉQUATION AVEC LEURS RYTHMES ET LEURS VALEURS

Recherche de sens, équilibre pro-perso...

nous adressons et trouvons des solutions à ces préoccupations  
**pour engager les talents.**

#### ● UNE FACILITATION DU COLLECTIF

Nous mettons en place les outils nécessaires pour favoriser  
la cohésion et la réussite collective.

**Seuls, nous ne sommes que des gouttes d'eau.  
Ensemble nous formons un océan.**

Renforcer ces liens devient essentiel pour encourager  
**la puissance et l'intelligence du groupe** de manière globale.

#### ● UN ÉQUILIBRE ENTRE LES DIFFÉRENTS BESOINS

Nos propositions visent à **trouver un écosystème vertueux  
pour tous**, en adaptant et modulant chaque projet aux besoins  
spécifiques des collaborateurs, qu'ils soient organisationnels,  
émotionnels, cognitifs, comportementaux ou physiologiques.



### POUR VOUS

#### ● UN ACCOMPAGNEMENT PERSONNALISÉ

Un **échange enrichissant** tout au long de la relation.  
Un interlocuteur chef d'orchestre d'une équipe  
d'architectes d'intérieur, de designers de mobilier  
et d'experts en solutions Workspace.

#### ● UNE LOGISTIQUE SANS FAILLE

Une **livraison partout en France** et l'expertise  
de nos monteurs agréés pour l'installation  
de votre nouveau mobilier.

#### ● UN SERVICE CLIENT D'EXCELLENCE

**Des solutions efficaces** en un temps record,  
toujours avec le sourire !



# UNE IMMERSION DANS VOTRE PROJET

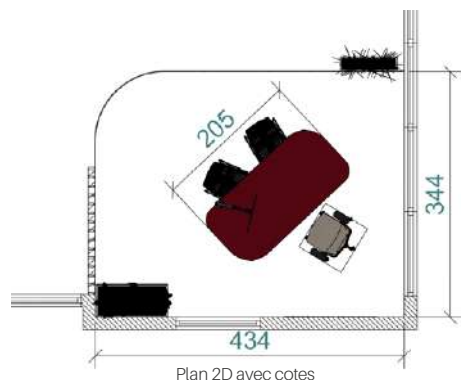

Plan 3D en vue immersive



Installation de l'espace en situation réelle

1

## UNE DÉFINITION PRÉCISE DE VOS BESOINS

Une étape fondamentale pour la réussite de votre projet d'aménagement !

Nos équipes récoltent toutes les informations en amont pour imaginer le mobilier et le space planning adaptés à votre cahier des charges.

## DU MOBILIER IMAGINÉ PAR NOS DESIGNERS

Une plus-value pour bénéficier de mobilier personnalisé répondant à vos exigences !

Notre bureau d'études interne adapte notre mobilier ou crée de nouvelles gammes sur mesure en fonction de vos besoins.

2

3

## VOS PLANS 3D SUR MESURE

L'outil le plus convaincant pour valider votre agencement et votre mobilier en rendu réel !

Notre service 3D vous propose la meilleure configuration et des idées de déco tendance avec un chiffrage **sous 48 à 72 H.**

# LA QUALITÉ ET LE DESIGN MADE IN FRANCE



## INVESTISSEMENTS & ÉQUIPEMENTS DE POINTE

Nous modernisons régulièrement nos lignes de production pour amplifier nos gammes et améliorer la qualité de nos produits ainsi que les conditions de travail de nos collaborateurs.

Harmony fabrique une large gamme de mobilier en interne (bureaux, sièges, rangements...) pour vous proposer **toujours plus de solutions Made in France.**

## CONTRÔLES QUALITÉ

En plus de la formation continue de nos collaborateurs, **nous mettons en place des contrôles rigoureux** tout au long de la fabrication des produits Harmony, ainsi nous pouvons garantir un haut niveau de qualité. Un problème avec un produit ? Notre équipe **Service Après Vente, disponible et réactive**, vous apportera une solution qui vous satisfera.

## ÉQUIPER SES LOCAUX EN HARMONY, C'EST CHOISIR LA GARANTIE

La garantie d'une **fabrication française vertueuse** dont le **savoir-faire est transmis de génération en génération.**

La garantie d'une **qualité irréprochable** par une **maîtrise des processus de fabrication.**

La garantie d'un **impact toujours plus faible sur l'environnement** notamment par le **choix rigoureux des matières premières.**

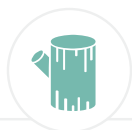

### CENTRE DE TRANSFORMATION & D'USINAGE

Nos équipes fabriquent une vaste gamme de mobilier en bois avec fluidité et précision à l'aide de machines modernes.



### ATELIER COUTURE & SIÈGES

Nos couturières qualifiées travaillent chaque siège à la main à l'aide des dernières technologies.



# NOS ACTIONS CONCRÈTES POUR UNE SOCIÉTÉ PLUS DURABLE



Nos matières premières et composants sont **sourcés prioritairement en France**, puis en Europe.

## PROJETS À IMPACT & UPCYCLING

Nous proposons l'upcycling, solution innovante et durable donnant une seconde vie aux matériaux existants, pour tous les projets sur mesure, via notre programme **IMPACT**.

## NOS CERTIFICATIONS

Appuyée sur de **fortes valeurs d'entreprise** et engagée dans une **démarche d'amélioration continue**, la politique de Hamony s'articule autour de :

- La sécurité et la qualité de vie au travail: **certification ISO 45001**
- La satisfaction de nos clients: **certification ISO 9001**
- Le respect de l'environnement: **certification ISO 14001 et PEFC**
- La démarche RSE: **évaluation RSE ISO 26000**

\* Organisme certificateur : BCI FRANCE



## ÉVALUATION RSE

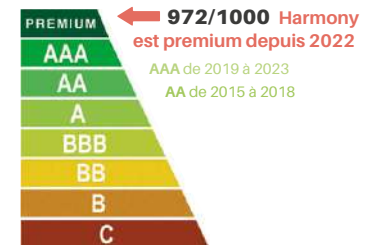

Nous sommes fiers d'être **PREMIUM** (niveau RSE le plus élevé) ainsi que d'avoir obtenu le label Generali PME enterPRIZE pour nos efforts et engagements en matière de RSE.



## ENVIRONNEMENTALE



**+ de 255 156**  
**bouteilles recyclées**  
en tissu pour mobilier  
de bureau



**100 % des panneaux**  
**en bois**  
issus de forêts gérées  
durablement



**100 % des palettes**  
**et cartons**  
optimisés  
pour le transport

## SOCIÉTALE



**Une part de notre**  
**CA reversée**  
à des associations  
reconnues d'utilité publique



**Dons des chutes**  
**de tissus**  
à diverses associations  
pour les recycler

## HUMAINE



**Réutilisation**  
**des cartons**  
pour protéger  
les palettes d'expédition



**≈750 arbres sauvés**  
**cette année**  
grâce à l'utilisation  
de palettes reconditionnées



**Baisse**  
**des émissions GES**  
avec engagement au diagnostic  
décarbon'ation avec la BPI



**Coton**  
**100 % bio**  
pour les t-shirts  
des employés



**Tissus certifiés**  
**OEKO TEX**  
et/ou conformes  
au règlement EU REACH



**0 %**  
**de substances**  
qualifiées  
REACH

# IMMERGEZ-VOUS DANS VOTRE AMBIANCE AVEC NOS **PLANCHES DE TENDANCE**

Nos designers d'intérieur vous proposent des planches de tendance, selon vos envies, afin de cerner et retranscrire le style qui reflètera votre image.

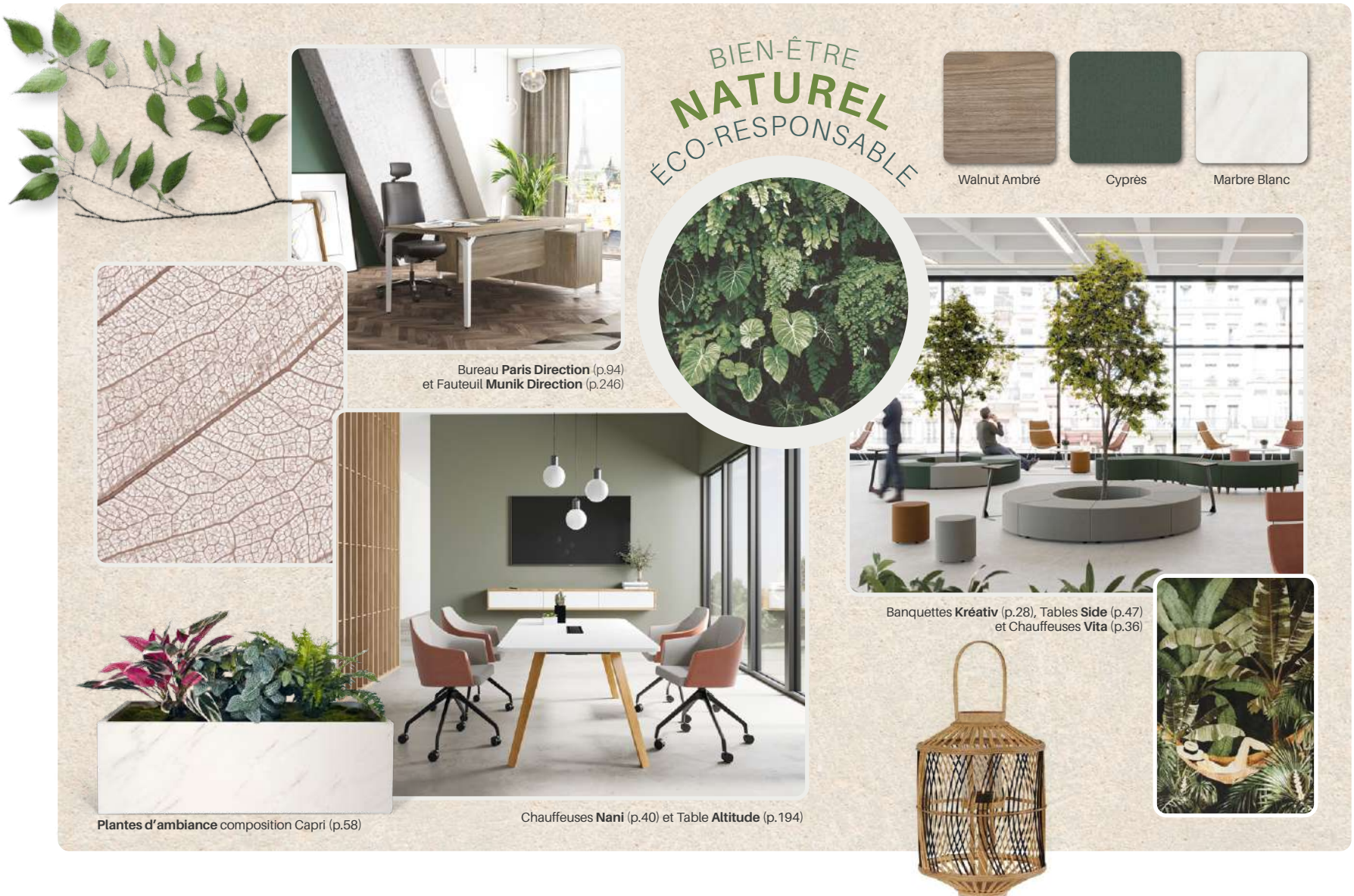

BIEN-ÊTRE  
**NATUREL**  
ÉCO-RESPONSABLE



Walnut Ambré



Cyprés

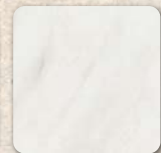

Marbre Blanc



Bureau **Paris Direction** (p.94)  
et Fauteuil **Munik Direction** (p.246)



Banquettes **Kréativ** (p.28), Tables **Side** (p.47)  
et Chauffeuses **Vita** (p.36)



Chaufeuses **Nani** (p.40) et Table **Altitude** (p.194)



Plantes d'ambiance composition **Capri** (p.58)





Table **Cowork'** (p.200) et Chaises **Vita** (p.272)



Fauteuil **Munik Direction** (p.246), Bureau **Altitude Direction** (p.84) et Armoires **Altitude** (p.162)



Armoire **Altitude** (p.162)

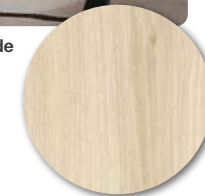

Acacia

CHIC  
SOBRE  
ÉLÉGANT



Table **Altitude** (p.194), Chauffeuses **Nani** (p.40) et canapé **Lounge** (p.34)



Ink



Prune



Bureau **Inéo** (p.136) et Fauteuils **Volt** (p.264)



Bureau **Altitude Direction** (p.84), Armoires **Altitude** (p.162),  
Fauteuil **Roma** (p.250) et Chaises **Vita** (p.272)



Brique



Teal



Chêne Clair



Chausseuse **Nani** (p.40)

## COLORE DYNAMIQUE VITAMINÉ



Tables **Détente** (p.52) et Chaises **Loggia** (p.306)



Banquette **Kréativ** (p.28), Tables **Side** (p.47),  
et Tabourets **Vita** (p.308)

# CHALEUREUX **SÉRÉNITÉ** CONVIVIALITÉ



Chaufeuses (p.36) et Chaises **Vita** (p.272)



Pollen

Poufs **Snooz** (p.61), Ballons **Jim Ball** (p.61), Table **Basse** (p.48),  
Table **Détente** (p.52), Babyfoot **N'Joy** (p.60), Casiers **Cubik** (p.150)



Tabourets **Vita** (p.308)  
et Table **Palma** (p.230)



Loft



Blé



Cloisons de séparation (p.176), Chauffeuses **Nani** (p.40) et Table **Basse** (p.48)





















## TOUT NOTRE CATALOGUE en 1 clic

Scannez ce QR Code\* pour découvrir notre catalogue en version digitale!



- ✓ Retrouvez tous les produits et leurs infos :  
*photos, configurateur 3D, fiches techniques, notices et composez la référence produit que vous souhaitez via des liens vers notre site Internet*
- ✓ Naviguez dans les pages facilement grâce aux boutons interactifs
- ✓ Partagez-le : réseaux sociaux, intégration sur votre site, dans vos signatures mail...
- ✓ Téléchargez le catalogue et consultez-le n'importe où

\* Pour scanner un QR code il suffit de pointer votre appareil photo dessus ou d'installer un lecteur gratuitement

 <p><b>INFORMEL</b></p>	  <p>Gamme <b>iKube</b> p.18</p> <p><i>NOUVEAUTE</i></p>	 <p>Box <b>Amity</b> p.24</p>	 <p>Banquette <b>Kréativ</b> p.28</p>		
 <p>Canapé <b>Lounge</b> p.34</p>	 <p>Chaufeuse <b>Vita</b> p.36</p>	 <p>Chaufeuse <b>Nani</b> p.40</p>	 <p>Chaufeuse <b>Bridge</b> p.44</p>	 <p>Table <b>Tori</b> p.46</p>	 <p>Table <b>Side</b> p.47</p>
 <p>Table <b>Basse</b> p.48</p>	 <p>Table <b>Détente</b> p.52</p>		 <p>Plantes <b>d'ambiance</b> p.58</p>		
 <p>Babyfoot <b>N'Joy</b> p.60</p>	 <p>Ballon <b>Jim Ball</b> p.61</p>	 <p>Pouf <b>Snooz</b> p.61</p>			



## ACCUEIL



Banque **Atlas**  
p.64



Banque **Élégance**  
p.70



Banque **Image**  
p.74



Poutre **My Frill**  
p.78



Poutre **Switch**  
p.80



## DIRECTION



Bureau **Duo**  
p.90



Bureau **Paris Direction**  
p.94



Bureau **Altitude Direction**  
p.84



Bureau **Xénion**  
p.100



## COLLABORATION



Bureau **Flex'up**  
p.106



Bureau **Optim'**  
p.112



Bureau **Paris**  
p.118



Gamme **Cinétic**  
p.124



Bureau **Inéo**  
p.136



NOUVEAUTE



Bureau **Star**  
p.142



## LES ESSENTIELS

+ de choix



Casiers **Cubik**  
p.150



Caissons **Métal**  
p.156



Rehausse **de rangement**  
p.157



Caissons **Bois**  
p.158



Caissons **Tower**  
p.159



Armoires **Duo**  
p.160



Armoires **Altitude**  
p.162



Armoires **Bois**  
p.164



Armoires **Rideaux**  
p.170



Acoustique **Sérénité**  
p.174

+ de choix



Cloisons **de séparation**  
p.176



Panneaux **Écrans**  
p.180



Porte **manteaux**  
p.184



Accessoires **de rangement**  
p.184



Supports **Écrans**  
p.186



Systèmes **d'Électrification**  
p.188



## RÉUNION



Table **Altitude**  
p.194



Table **Cowork'**  
p.200



Table **Tonneau**  
p.204



Table **Evolve**  
p.208



Table **Paris**  
p.214



Table **Inéo**  
p.218

NOUVEAUTE



Table **Altitude Haute**  
p.222



Table **Evolve Haute**  
p.226

NOUVEAUTE



Table **Palma**  
p.230



Table **Hub**  
p.234



Table **Working**  
p.236



Table **Share**  
p.238



SIÈGES

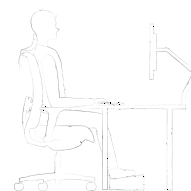

Ergonomie du siège  
p.244



Fauteuil **Munik Direction**  
p.246



Fauteuil **Wave Direction**  
p.248



Fauteuil **Roma**  
p.250



Fauteuil **Élite**  
p.252

NOUVEAUTE



Fauteuil **Axion**  
p.254



Fauteuil **Wave**  
p.256



Fauteuil **Munik**  
p.260



Fauteuil **Volt**  
p.264

NOUVEAUTE



Gamme **Sièges Hauts**  
p.270



Chaise **Vita**  
p.272



Chaise **Swany**  
p.278



Chaise **My Frill**  
p.282



Chaise **Switch**  
p.288



Chaise **Visit**  
p.294



Chaise **Lola**  
p.296



Chaise **Soléo**  
p.302

NOUVEAUTE



Chaise **Loggia**  
p.306



Tabouret **Vita**  
p.308



Tabouret **My Frill**  
p.310



Tabouret **Bingo**  
p.314

## → PICTOS



Livraison sous 10 jours



Livraison sous 15 jours



Durée de garantie  
1 à 10 ans suivant le produit



Électrification  
Produit avec électrification intégrée possible



PMR  
Adapté aux personnes à mobilité réduite



Empilable  
Quantité variable selon les produits



Acoustique  
Produit isolant phonique, réduisant le bruit ambiant



Fabriqué dans notre usine  
Alès en Cévennes, Gard (30)



Composants sourcés en Europe  
Minimum 95 % des composants



Recyclable  
Produit dont les matériaux utilisés sont recyclables



Certifié PEFC  
Bois issus de forêts gérées durablement



Certification Office Excellence  
Moblier garantissant la durabilité, la sécurité, et le respect de l'environnement et de l'humain



Produits bien-être  
Tarifs avec conditions spécifiques revendeurs



Tarifs métal  
Tarifs spécifiques pour rangement métallique



Gamme complète  
Gamme de produits se trouvant dans plusieurs espaces (direction, collaboration, réunion...)



Bureau ergonomique  
Réglable en fonction des caractéristiques physiques de chaque utilisateur



Fauteuil ergonomique  
Dote de réglages spécifiques favorisant la variation des postures et ajustable à chaque morphologie



Action sociale / Éco-conception  
Produit contribuant à la politique RSE développement durable, économie sociale, solidaire...



Multi-espaces  
Produit adapté à plusieurs espaces de l'entreprise



Large choix  
Produit proposant un choix varié (coloris, plateaux, piètement...)



Catégorie de tissu  
A Alfa, Oméga - B Cura, Delta, Rivet - C Silvertex



Cuir pleine fleur





## ESPACE INFORMEL

### Quand l'espace de travail devient cosy et inspirant !

Cet espace est aménagé pour encourager la collaboration spontanée, les discussions décontractées et la détente. Il est habituellement équipé de mobilier confortable, semblable à celui que l'on trouve à la maison, dans le but de favoriser la créativité et les interactions informelles entre les employés.

#### SOMMAIRE

- |                               |                                |
|-------------------------------|--------------------------------|
| 18   Gamme <b>iKube</b>       | 47   Table <b>Side</b>         |
| 24   Box <b>Amity</b>         | 48   Table <b>Basse</b>        |
| 28   Banquette <b>Kréativ</b> | 52   Table <b>Détente</b>      |
| 34   Canapé <b>Lounge</b>     | 58   Plantes <b>D'ambiance</b> |
| 36   Chauffeuse <b>Vita</b>   | 60   Babyfoot <b>N'Joy</b>     |
| 40   Chauffeuse <b>Nani</b>   | 61   Ballon <b>Jim Ball</b>    |
| 44   Chauffeuse <b>Bridge</b> | 61   Pouf <b>Snooz</b>         |
| 46   Table <b>Tori</b>        |                                |

#### FOCUS p.18



### GAMME IKUBE

#### ► BOX ARCHIKUBE

La gamme s'agrandit avec cette box Archikube **aux lignes arrondies et actuelles**. Par son abat-jour suspendu, elle apporte un côté cocon à vos espaces.

Sa conception est simplifiée en gardant l'atout majeur de l'acoustique, pour un **moment de concentration ou d'échange en toute discrétion**.

# GAMME IKUBE

8 ANS  
GARANTIE

10  
ANS

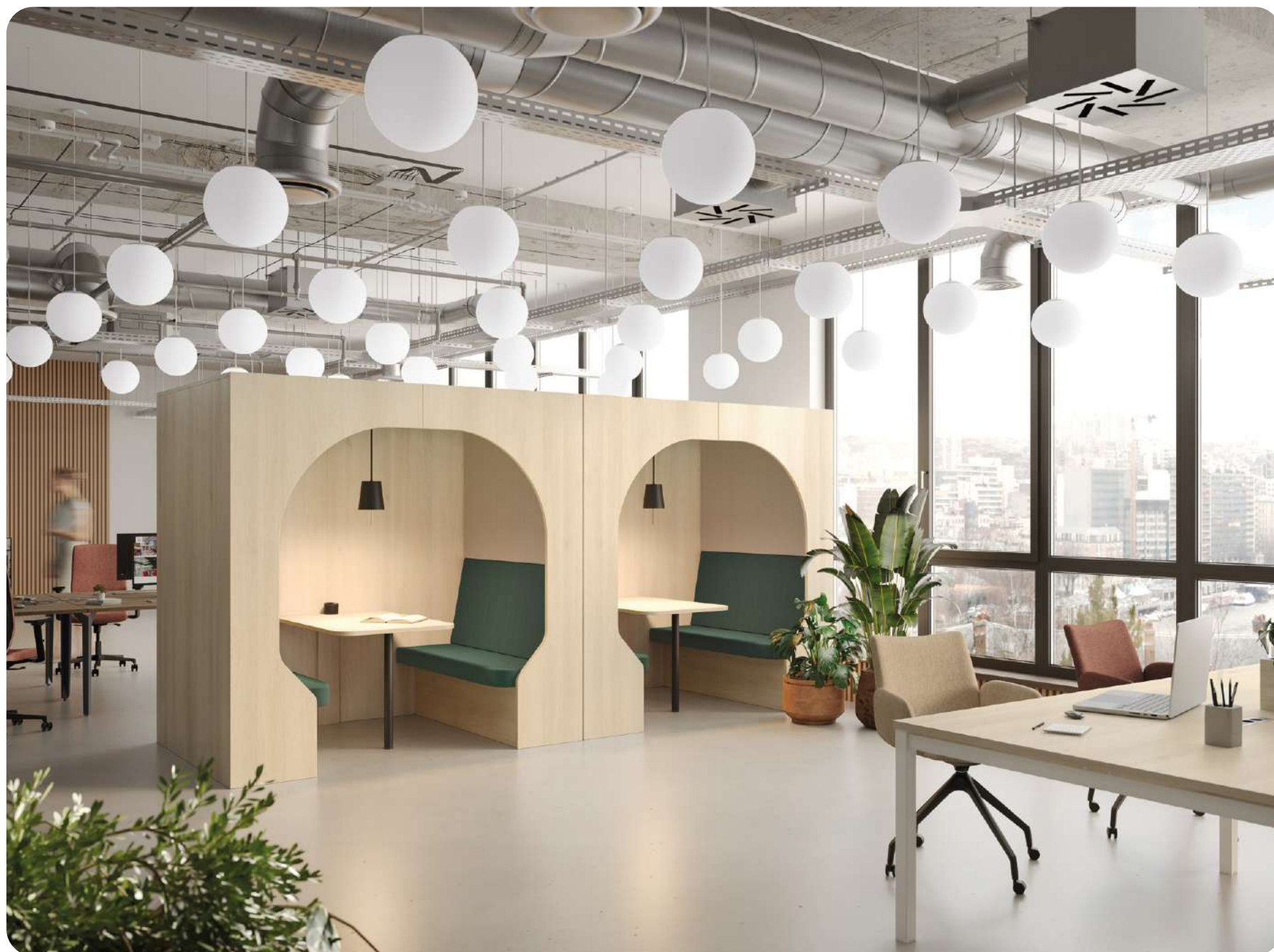

Box Archikube structures Acacia AC et panneaux acoustiques bicolores tissu Cyprès B03 et Sable B01

Table Cowork' (p.200) plateau Acacia AC et piètement Blanc BL - Chaises Vita (p.272) larges avec accoudoirs tissu Sable B01 et Saumon B05 et piètement pyramidal polypro sur roulettes Noires NO



ISOLATION  
ACOUSTIQUE

## BOX KOMUNIKUBE®

Banquette dotée d'une mousse haute résilience ép.12 cm avec revêtement tissu assorti et finition bicolore possible



Garantie  
2  
ANS

- + Éclairage LED par interrupteur tactile et 2 prises 220V A
- + 1 port USB-A (chargeur)
- + 1 port USB-C 5V
- + coffre cache-câbles

+ Assemblage soigné : chants invisibles (angles à 45°)

## BOX UNIKUBE



- + Électrification  
1 prise 220V + 1 USB-A 5V

+ Tablette de travail haute



- + Électrification  
1 prise 220V  
+ 1 port USB-A  
+ 1 port USB-C

## BOX ARCHIKUBE

NOUVEAUTÉ

Banquette dotée d'une mousse haute résilience ép.8 cm avec revêtement tissu assorti et finition bicolore possible

- + Économique et simplifiée dans le montage
- + Forme arrondie et tendance

+ Abat-jour suspendu avec éclairage LED dirigé sur la table



+ Piètement en retrait donnant accès aux fauteuils des personnes à mobilité réduite (uniquement pour les modèles 4 - 6 places)

### CARACTÉRISTIQUES

**Exclusivité Harmony** : design et fabrication unique

Parfaites pour des sessions de travail **individuelles** ou des réunions productives

Structure mélaminée **haute qualité** (ép.25 mm) avec parois extérieures exploitables

Panneaux acoustiques tapissés (**41 coloris de tissus au choix**)

**Réglage en hauteur** par vérins de mise à niveau

#### AU CHOIX

- Finition bicolore possible
- De 1 à 6 places



Box Unikube structures Chêne Brut HA et panneaux acoustiques tissu Fjord B10  
Tabourets Vita (p.308) piètement bois Chêne Vernis Incolore CB et assises tissu Forge BA1



**Box Archikube** structures Chêne Brut HA  
et panneaux acoustiques tissu Clay BB2

*Table Altitude* (p.194) plateau Acacia AC et piètement métal Noir NO

*Chaises Lola* (p.296) coques recyclées coloris Mint MT  
et piètement polypro recyclé Noir NO



Espace insonorisé avec revêtement tissu  
et partie basse en bois



Abat-jour avec lumière LED,  
qui rend l'espace agréable et cosy



Banquette durable et confortable  
grâce à sa mousse haute résilience

## ✓ CHOISISSEZ VOTRE BOX

Dossier et panneaux : mousse phonique ép.4 cm  
Préciser coloris structure + panneaux acoustiques + banquettes (pour modèle Archikube et Komunikube®)

### → BOX UNIKUBE

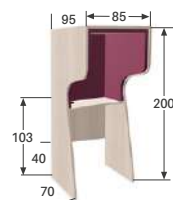

**1 place**  
Tablette  
P.36 x H.103 cm



	Référence	Prix HT €		+EC
		Classique	Forest	
Sans électrification	KP1	2975	3440	14,14
Avec électrification	UK01	3070	3535	14,14

Voile de fond surélevé pour accès aux prises murales - Boîtier électrique  
1 prise 220V + 1 USB-A 5V - Avec cordon d'alimentation L. 2 ML Blanc si structure AC, CL, LG ou BL / Noir si structure, HA, NY, WA ou GG)



**Électrification**  
1 prise 220V  
+ 1 USB-A 5V



### → BOX ARCHIKUBE



NOUVEAUTE

Assise : mousse grand confort ép.8 cm - Table avec pied rond Anthracite H.72 cm  
Abat-jour avec ampoule LED - Boîtier électrique sur la table : 1 prise 220V + 1 port USB-A + 1 port USB-C 5V

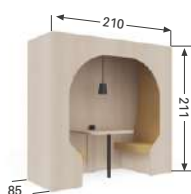

**2 places**

	Référence	Prix HT €		+EC
		Classique	Forest	
	AK2PF	6800	7800	40,87

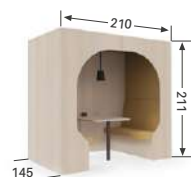

**4 - 6 places**

	AK4PF	8250	9250	47,25
--	-------	------	------	-------

### → BOX KOMUNIKUBE®



Assise : mousse grand confort ép.12 cm - Table avec pied design Blanc H.72 cm  
Éclairage LED par interrupteur tactile + 2 prises 220V + 1 port USB-A (chargeur) + 1 port USB-C 5V + coffre cache-câbles

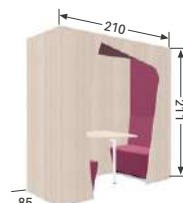

**2 places**

	Référence	Prix HT €		+EC
		Classique	Forest	
	KT2PF	8560	9460	41,74

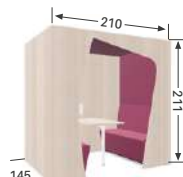

**4 places**

	KO4PF	10910	11595	58,05
--	-------	-------	-------	-------



**Box Komunikube®** cabines acoustiques 4 places structures Grège GG, panneaux acoustiques et banquettes tissu Paprika A29

**Box Unikube,** structure Grège GG et panneaux acoustiques tissu Muscade A14

*Chauffeuses Vita* (p.36) piètement pyramidal bois Chêne Vernis Incolore CB, tissu Steel A27 et Pollen A31

*Tabouret Vita* (p.308) piètement bois Chêne Vernis Incolore CB et tissu Glacier A13 - **Tables Side** (p.47) plateaux Cerise CE

## CHOISISSEZ VOS COULEURS

### CLASSIQUE

Méla miné ép.25 mm

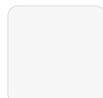

**BL**  
Blanc



**GG**  
Grège

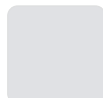

**LG**  
Light Grey

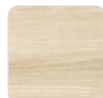

**AC**  
Acacia



**CL**  
Chêne Clair



**NY**  
Noyer Naturel



**WA**  
Walnut Ambré

### FOREST

Méla miné ép.25 mm



**HA**  
Chêne Brut

### COÛT SUPPLÉMENTAIRE TISSU

Tissu de la même gamme - Voir nuancier p.318



**Alfa, Oméga**  
Inclus dans le prix

Prix HT €

**0**



**Cura, Rivet**  
Supplément tarifaire

**Unikube 90**

**2 places 155**

**4 places 230**



## COMPOSEZ VOTRE RÉFÉRENCE

ESSENTIEL

KO2PO WA A16 A14

01

02

03

04

01 Référence de base

02 Coloris structure

03 Coloris panneaux acoustiques

04 Coloris banquettes (sauf Unikube)

### LE SAVIEZ-VOUS ?

La gamme iKube offre une **bulle de confidentialité insonorisée**, pratique et tendance, parfaite pour les espaces de travail ouverts (open space, flex office ou coworking).

Elle permet aussi d'ajouter des espaces de réunion supplémentaires à moindre coût : **pas de travaux nécessaires, il suffit de l'installer !**

# BOX AMITY

8 ANS  
GARANTIE

10  
ANS  
DURÉE

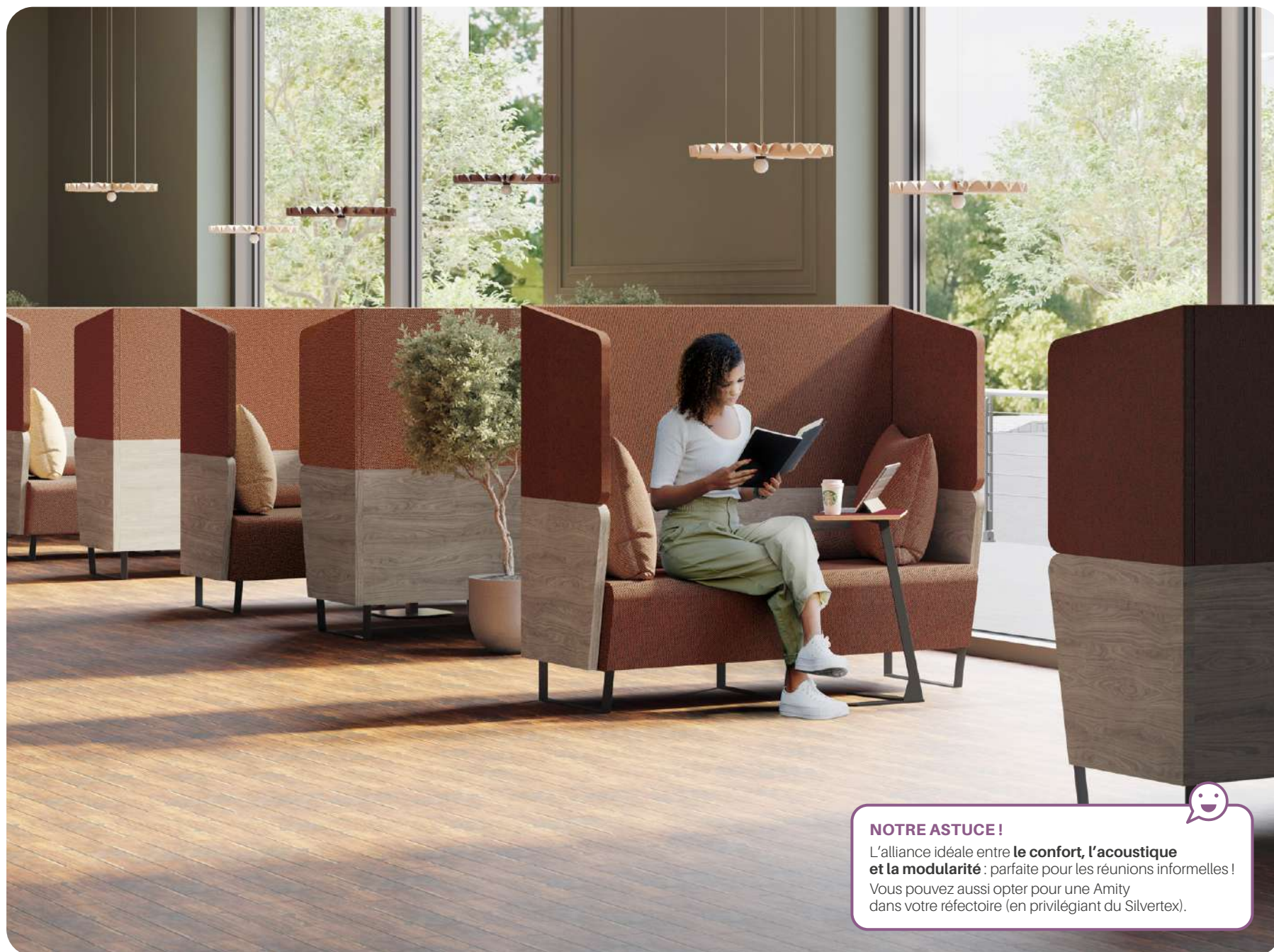

### NOTRE ASTUCE !

L'alliance idéale entre **le confort, l'acoustique et la modularité** : parfaite pour les réunions informelles !  
Vous pouvez aussi opter pour une Amity dans votre réfectoire (en privilégiant du Silvertex).

Box Amity modèle simple 2 places et modèles face à face 4 places, structure Walnut Ambré WA, tissu Clay BB2

Table Side (p.47) plateau Cerise CE



PRODUIT  
ÉCO CONÇU

Modèle face à face 4 places



+ Rendu bicolore possible :  
banquette assise / panneaux acoustiques (dossier)

+ Partie haute avec mousse  
acoustique ép.30 mm  
tapissée tissu

+ Structure bois  
mélaminé double face ép.38 mm

+  
Table de travail amovible  
(avec ou sans électrification) en option

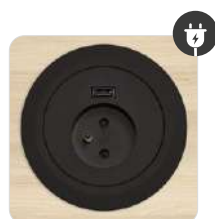

Modèle simple 1 place



## CARACTÉRISTIQUES

**Exclusivité Harmony :** design et fabrication

**Modules individuels ou assemblés** pour former un ensemble cloisonné

**Espace insonorisé** bi-matière avec revêtement tissu

**Banquettes grand confort** (1 à 4 places) :  
mousse haute résilience ép.12 cm

**Idéal pour les RDV**, les réunions informelles et dans les réfectoires

### EN OPTION

- Plusieurs modèles de coussins disponibles
- Table de **travail amovible**  
(avec/sans électrification)

### AU CHOIX

- Box **1 à 4 personnes**
- **Banquettes 1 ou 2 places**  
(simples ou face à face)
- **Plus de 60 coloris disponibles**  
Voir nuancier **p.318**



**Box Amity** modèle face à face 4 places avec tables et modèle 2 places, structure Acacia AC, tissus Copper BB3 et Quench BA6

*Tables Side* (p.47) plateaux Pétrole PE - *Chaises Loggia* (p.306) coloris Gris GR avec accoudoirs - *Tables Détente* (p.52) guéridons H.72 cm, plateaux ronds Acacia AC et piètement Noir NO



Espace insonorisé avec revêtement tissu et partie basse en bois

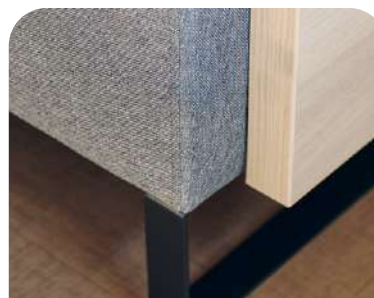

Piètement métallique Anthracite



Coussins de confort (ronds ou carrés)

## ✓ CHOISISSEZ VOTRE BOX

Côtés et dossier bi-matériaux. Piètement métallique Anthracite  
Préciser coloris bois + banquettes + panneaux acoustiques

### MODÈLES SIMPLES



1 place

	Référence	Prix HT €	+EC
Tissu A	AMD11A	2630	10,35
Tissu B	AMD11B	2720	10,35
Tissu C	AMD11C	3000	10,35

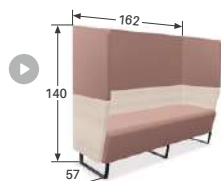

2 places

	Référence	Prix HT €	+EC
Tissu A	AMD22A	3540	15,45
Tissu B	AMD22B	3680	15,45
Tissu C	AMD22C	4000	15,45

### MODÈLES FACE À FACE

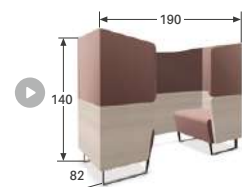

2 places  
(1 pers. de chaque côté)

	Référence	Prix HT €	+EC
Tissu A	AMF11A	5950	23,25
Tissu B	AMF11B	6120	23,25
Tissu C	AMF11C	6640	23,25

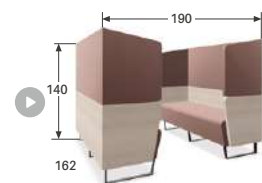

4 places  
(2 pers. de chaque côté)

	Référence	Prix HT €	+EC
Tissu A	AMF22A	7580	33,45
Tissu B	AMF22B	7910	33,45
Tissu C	AMF22C	8730	33,45

### Exemples de configurations



1 banquette face à face 2 places  
+ 2 banquettes simples 1 place



2 banquettes face à face,  
avec table 4 places



2 banquettes simples 1 place  
+ 1 banquette simple 2 places

## + CHOISISSEZ VOS OPTIONS

### TABLE AMOVIBLE

Piètement tulipe Noir - Préciser coloris du plateau

	En cm	Référence	Prix HT €	+EC
	H.69 L.123,5 x P.50	Sans électrification	TAM22 NO	570 4,33
		Avec électrification	TAE22 NO	655 4,38

Boîtier électrique : 1 prise 220V + 1 USB-A 5V (Blanc si structure AC, BL / Noir si structure EB, WA) + cordon d'alimentation L.2 ML fourni

### COUSSINS

	En cm	Référence	Prix HT €	+EC
	1 place L.72,4 Ø 17	Tissu A	CAM01A	185 0,11
		Tissu B	CAM01B	190 0,11
		Tissu C	CAM01C	235 0,11
	2 places L.152,4 Ø 17	Tissu A	CAM02A	250 0,24
		Tissu B	CAM02B	260 0,24
		Tissu C	CAM02C	330 0,24
	Carrés Lot de 4 50 x 50 Ép.12	Tissu A	CCM01A	180 0,71
		Tissu B	CCM01B	195 0,71
		Tissu C	CCM01C	265 0,71

## CHOISISSEZ VOS COULEURS

### STRUCTURE / TABLE

Structure (ép.38 mm) et table (ép.25 mm)



### TISSU



## COMPOSEZ VOTRE RÉFÉRENCE

ESSENTIEL

AMD22B	AC	B09	B10
01	02	03	04

01 Référence de base  
02 Coloris bois (structure + plateau table)  
03 Coloris banquettes  
04 Coloris panneaux acoustiques

# BANQUETTE KRÉATIV

8 ANS  
GARANTIE

10  
ANS  
GARANTIE

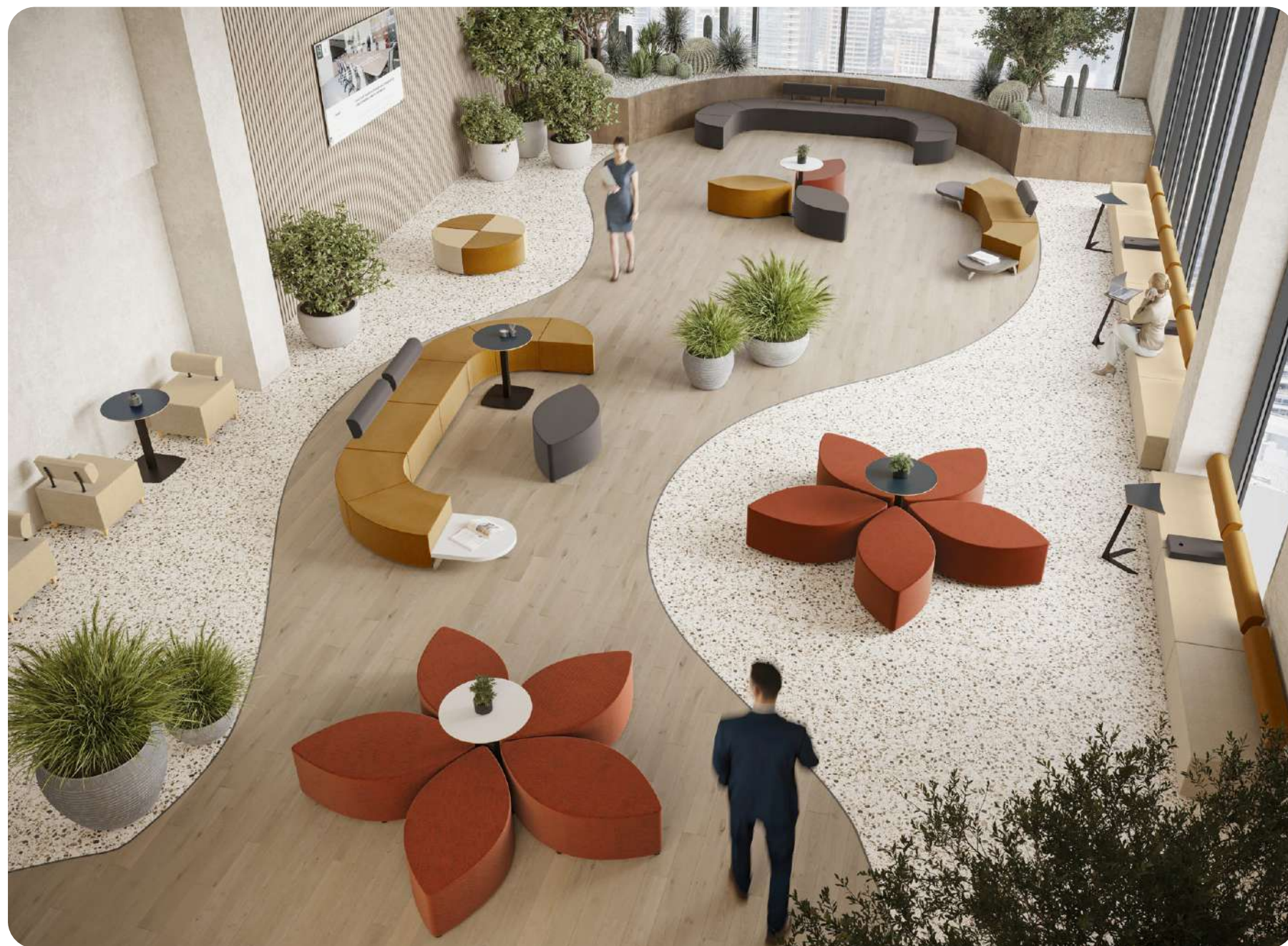

Banquettes Kréativ diverses compositions de modules tissu Pollen A31, Paprika A29, Blé A15 et Muscade A14 - Tables Bourgeon plateaux Fusain FU et Pure PU  
Bout de banquette plateau Blanc BL et Walnut Ambré WA  
Tables Side (p.47) plateaux Fusain FU et piètement Noir NO

+ Poufs modulaires offrant une **personnalisation infinie** grâce à la diversité et la profondeur de la gamme

+ Fabrication en **délais courts**

+ Dossier **confortable avec surpiqûres de finition**

+ **Assise généreuse** (mousse ép.50 mm)

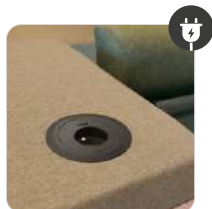

+ **Électrification possible** avec l'accoudoir média (1 prise 220V + 1 chargeur USB)



+ Piètement **bois** ou **chromé** (en option)



+ **Système d'accroche facile** pour une **stabilité optimale**

## CARACTÉRISTIQUES

**Exclusivité Harmony** : design et fabrication

Structure bois avec revêtement **mousse tapissé tissu** (ép.50 mm),  
**assemblée par un ESAT voisin**

**Parois latérales moelleuses** avec ouate phonique (ép.15 mm)

Patins polypropylène standards

### EN OPTION

- Pieds **bois ou chromés** (pour plus de hauteur)
- **Tablette métallique**

### AU CHOIX

- **Multiplés compositions** possibles grâce au **large choix** de modules
- **Uni ou bicolore**
- **2 tables d'appoint** disponibles
- **Plus de 60 coloris de tissus en stock** en délais courts - Voir nuancier **p.318**



**Banquettes Kréativ** diverses compositions de modules avec ou sans option piétement bois, tissus Prune B09, Cyprès B03 et Givre B04 - **Tables Bourgeon** plateaux Pure PU avec piétement Noir NO  
**Bout de banquette** plateau Acacia AC  
**Tables Side** (p.47) plateaux Pure PU et piétement Noir NO

Exemples de configurations





**Banquettes Kréativ** divers modules avec option piétement bois et chromés, tissus Prune B09, Cyprés B03, et Givre B04

*Table Side* (p.47) plateau Pure PU et piétement Noir NO - **Cloisons de séparation** (p.176) pleines arrondies acoustiques tissu Cyprés B03 et Givre B04

## ✓ CHOISISSEZ VOS MODULES

### BANQUETTES

		En cm		Référence	Prix HT €	+EC
▶		L.62 x P.62		Tissu A KVB060ANO	410	1,65
				Tissu B KVB060BNO	425	1,65
				Tissu C KVB060CNO	490	1,65
▶		L.92 x P.62	H.39	Tissu A KVB090ANO	520	2,40
				Tissu B KVB090BNO	540	2,40
				Tissu C KVB090CNO	605	2,40
▶		L.122 x P.62		Tissu A KVB120ANO	620	3,15
				Tissu B KVB120BNO	645	3,15
				Tissu C KVB120CNO	730	3,15
▶		L.62 x P.62		Tissu A KVN060ANO	705	2,25
				Tissu B KVN060BNO	725	2,25
				Tissu C KVN060CNO	810	2,25
▶		L.92 x P.62	H.68	Tissu A KVN090ANO	845	3,00
				Tissu B KVN090BNO	875	3,00
				Tissu C KVN090CNO	985	3,00
▶		L.122 x P.62		Tissu A KVN120ANO	945	3,75
				Tissu B KVN120BNO	985	3,75
				Tissu C KVN120CNO	1150	3,75
▶		L.62 x P.62	H.39	Tissu A KVA045ANO	425	1,18
				Tissu B KVA045BNO	445	1,18
				Tissu C KVA045CNO	500	1,18

### MODULES

		En cm		Référence	Prix HT €	+EC	
▶		Bas	H.29	L.62 x P.52	Tissu A KBGANO	650	1,35
					Tissu B KBGBNO	670	1,35
					Tissu C KBGCNO	760	1,35
▶		Haut	H.39	L.62 x P.52	Tissu A KVGANO	660	1,50
					Tissu B KVGBNO	680	1,50
					Tissu C KVGCNO	785	1,50
▶			H.39	L.110 x P.45	Tissu A KVPANO	740	2,70
					Tissu B KVPBNO	760	2,70
					Tissu C KVPCNO	845	2,70
▶			H.39	L.62 x P.62	Tissu A KVB14ANO	670	1,50
					Tissu B KVB14BNO	690	1,50
					Tissu C KVB14CNO	760	1,50
▶			H.39	L.93 x P.62	Tissu A KVB18ANO	705	2,40
					Tissu B KVB18BNO	725	2,40
					Tissu C KVB18CNO	810	2,40
▶		Sur patins 4 patins inclus	H.39	Ø 38	Tissu A KVR038ANO	260	0,90
					Tissu B KVR038BNO	270	0,90
					Tissu C KVR038CNO	325	0,90
▶		Pouf rond	H.40,5	Ø 38	Tissu A KVR038ARO	280	0,90
					Tissu B KVR038BRO	290	0,90
					Tissu C KVR038CRO	345	0,90



### ACCOUDOIRS

Non disponibles en bicolore		En cm		Référence	Prix HT €	+EC	
▶		Accoudoir 4 patins inclus	H.56	L.32 x P.62	Tissu A KVH090ANO	345	1,65
					Tissu B KVH090BNO	360	1,65
					Tissu C KVH090CNO	420	1,65
▶		Accoudoir Média 4 patins inclus 1 boîtier blanc avec 1 prise 220V + 2 USB chargeurs	H.56	L.32 x P.62	Tissu A KVE090ANO	645	1,93
					Tissu B KVE090BNO	660	1,93
					Tissu C KVE090CNO	720	1,93
▶		Banquette de travail mobile Sur roulettes Tablette métallique incluse	H.57,5	L.32 x P.62	Tissu A KVH090ARO	420	2,08
					Tissu B KVH090BRO	445	2,08
					Tissu C KVH090CRO	495	2,08

### COUSSINS TABLETTE

Non disponibles en bicolore		En cm		Référence	Prix HT €	+EC	
▶		Coussin tablette	H. 6,5	L.28 x P.50	Tissu A KVACA	160	0,35
					Tissu B KVACB	170	0,35
					Tissu C KVACC	190	0,35
▶		Coussin tablette Média 1 boîtier noir avec 1 prise 220V + 1 USB-A	H. 6,5	L.28 x P.50	Tissu A KVAEA	230	0,38
					Tissu B KVAEB	240	0,38
					Tissu C KVAEC	260	0,38

### TABLES

		En cm		Référence	Prix HT €	+EC	
▶		Bourgeon Plateau stratifié ép.17 mm Piedement tulipe noir	H.69	Ø 60	TKB NO	560	2,47
▶		Bout de banquette Plateau mélaminé ép.38 mm Piedement arrondi chromé	H.17	L.52 x P.56	KTAB CH	235	0,98



Banquettes **Kréativ** divers modules unis et bicolores, tissus Paprika A29, Glacier A13 et Army A16  
bouts de banquette avec plateaux Walnut Ambré WA

Tables Side (p.47) plateaux Fusain FU et piètement Noir NO - **Tabourets Vita** (p.308) piètement métal Chromé CH et assises tissu Army A16

### BON À SAVOIR

Laissez libre cours à votre créativité avec notre système modulable qui vous permet de réorganiser vos espaces à l'infini.

**Créez des configurations uniques et originales, suivant vos envies du moment !**

## + CHOISISSEZ VOS OPTIONS

	En cm		Référence	Prix HT €	+EC	
▶ 	H.8	<b>Bois</b> Coloris Hêtre Naturel	Lot 3 pieds	BO	68	0,06
			Lot 4 pieds	BO	90	0,09
▶ 	H.10	<b>Chromé</b>	Lot 3 pieds	CH	100	0,06
			Lot 4 pieds	CH	135	0,08
Remplacer <b>NO</b> par <b>BO</b> ou <b>CH</b> dans la référence						
▶ 	L.40 x P.32	Pour accoudoir	KVTMH	60	0,02	
	L.38 x P.62	Pour banquette	KVTM	75	0,05	
▶ 		<b>Supplément bicolore</b> Assise ou dossier de couleur différente Par produit - Tissu de même gamme - Voir nuancier p.318		35	-	

## CHOISISSEZ VOS COULEURS



### → TISSU BANQUETTE



Voir nuancier p.318

### → TABLE BOURGEON

#### PIÈTEMENT



**NO**  
Noir

#### PLATEAU PREMIUM SOFT TOUCH

Stratifié ép.17 mm - Non PEFC - Chants ailes d'avion multiplis



**CE**  
Cerise



**FU**  
Fusain



**PE**  
Pétrole



**PU**  
Pure

### → TABLE BOUT DE BANQUETTE

#### PIÈTEMENT



**CH**  
Chromé

#### PLATEAU CLASSIQUE

Mélaniné ép.38 mm

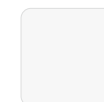

**BL**  
Blanc

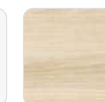

**AC**  
Acacia



**EB**  
Ebène Ash



**WA**  
Walnut Ambré

## COMPOSEZ VOTRE RÉFÉRENCE

#### ESSENTIEL

KVB060B	CH	B04	B09
01	02	03	04

#### OPTIONNEL

- 01 Référence de base
- 02 Piètement
- 03 Coloris tissu principal / plateau
- 04 Coloris tissu optionnel (pour bicolore)

# CANAPÉ LOUNGE

8 ANS  
- GARANTIE -

10  
ANS  
DE GARANTIE

EU

FR



DESIGN  
MULTI ESPACES

+ **Revêtement cuir ou tissu**, assorti à votre intérieur grâce aux 62 coloris disponibles en délai court - Voir nuancier [p.318](#)



+ **Coussin déhoussable** et facile d'entretien



+ **Piètement bois** (en option) ou Alu Poli

## CARACTÉRISTIQUES

Sofa grand standing **multi-espaces**

**Structure robuste en pin massif**

**Assise grand confort** : moelleuse et généreuse (ép. 15 cm)

Piètement **alu poli** (H.14,5 x Ø 4 cm)

### EN OPTION

- **Piètement bois** Hêtre naturel (H.13 cm)

- **Assise bicolore** (sauf cuir)

### AU CHOIX

- **1, 2 ou 3 places**

- **Revêtement cuir ou tissu**  
Voir nuancier [p.318](#)





Canapés Lounge piètement bois Hêtre Naturel HN, 1 place tissu Cyprès B03 et 3 places tissu Sable B01

Table Basse (p.48) carrée côtés cintrés, plateau Blanc BL et pied pyramidal bois Chêne Vernis Incolore CB - Pouf Snooz (p.61) bicolore tissus Cyprès B03 et Sable B01

#### ASTUCE

Optez pour une version en cuir noir afin de créer des **espaces de grand standing** dans les espaces **accueil ou informel** ou pour une version bicolore afin de **donner du peps et de l'originalité !**

### ✓ CHOISISSEZ VOTRE CANAPÉ

Piètement alu poli (piètement bois en option)

	En cm	Référence	Prix HT €	+EC	
<p>1 place</p>	H.65 x L.91	Tissu A	LG01A	1455	3,90
		Tissu B	LG01B	1485	3,90
		Tissu C	LG01C	1665	3,90
		Cuir noir	LG01	2015	3,90
<p>2 places</p>	H.65 x L.146	Tissu A	LG02A	1830	4,80
		Tissu B	LG02B	1875	4,80
		Tissu C	LG02C	2135	4,80
		Cuir noir	LG02	2590	4,80
<p>3 places</p>	H.65 x L.201	Tissu A	LG03A	2495	6,30
		Tissu B	LG03B	2540	6,30
		Tissu C	LG03C	2870	6,30
		Cuir noir	LG03	3460	6,30

### + CHOISISSEZ VOS OPTIONS

	Référence	Prix HT €
<p>Piètement Bois - Hêtre Naturel Remplacer LG par LB dans la référence - H.13 cm</p>	LB	50
<p>Supplément bicolore Par place assise - Tissu de même gamme (sauf cuir) - Voir nuancier p.318</p>		35

### 📄 CHOISISSEZ VOS COULEURS

CUIR



999  
Cuir Noir

TISSU



Voir nuancier p.318

### 📄 COMPOSEZ VOTRE RÉFÉRENCE

ESSENTIEL      OPTIONNEL

LB	01A	A12	A21
01	02	03	04

01 Piètement (Alu poli ou Bois)  
02 Référence de base  
03 Coloris tissu assise ou coloris global (uni)  
04 Coloris tissu structure (option bicolore)

# CHAUFFEUSE VITA

8 ANS  
GARANTIE

10  
ANS

EU

FR



**Chauffeuses Vita** piètement filaire Chromé CH, tissu Paprika A29 (avec et sans rehausse) et Brume A12 - Chauffeuse piètement pyramidal bois Chêne Vernis Incolore CB, tissu Cyprés B03  
*Tables basses (p.48) plateau rond Loft LF, piètement pyramidal Alu Poli CH et plateau galet Blanc BL, piètement pyramidal bois Chêne Vernis Incolore CB*



GAMME  
COMPLÈTE

+ Assise XL avec rehausse assortie (en option)  
pour plus de confort



+ Simple surpiqûre de finition

Piètement filaire  
antidérapant

+ Longévité produit garantie (qualité automobile) :  
mousse injectée sur structure métallique



Piètement pyramidal bois  
avec pivotement 360° et retour automatique



#### VOUS AIMEZ CES CHAUFFEUSES ?

Retrouvez aussi dans la gamme Vita,  
les chaises p.272 et les tabourets p.308



#### CARACTÉRISTIQUES

Chauffeuse basse **idéale pour les espaces informels ou d'accueil**

**Assise baquet confortable** avec mousse ép.30 mm

#### EN OPTION

- **Rehausse** tapissée pour un meilleur soutien

#### AU CHOIX



- **2 piètements** : pyramidal bois ou filaire  
- **50 coloris** en stock - Voir nuancier p.318



**Chaffeuses Vita** piètement pyramidal bois Chêne Vernis Incolore CB, tissu Paprika A29 et Glacier A13 avec rehausse, piètement filaire Chromé CH tissu Muscade A14 et Paprika A29 sans rehausse  
**Tables basses** (p.48) plateau rond Pure PU piètement pyramidal bois Chêne Vernis Incolore CB et plateau Grège GG piètement tulipe Blanc BL

**NOTRE CONSEIL**

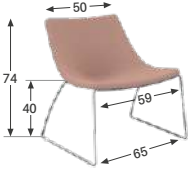
 Mettez en valeur votre espace en y ajoutant  
**une touche de couleur, idéale pour  
le rendre plus chaleureux.**
**✓ CHOISISSEZ VOTRE CHAUFFEUSE**

	Référence	Prix HT €	+EC
	<b>Filaire</b> VT92 CH	<b>775</b>	1,68
	<b>Pyramidal Bois</b> VT72 CB	<b>1050</b>	1,47

**📄 CHOISISSEZ VOS OPTIONS**

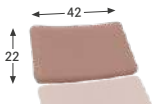
	Référence	Prix HT €	+EC
	<b>Rehausse</b> Même coloris de tissu que la chauffeuse	<b>80</b>	0,21



**Chauffeuses Vita** piètement filaire Chromé CH avec rehausse tissu Givre B04 et sans rehausse tissus Blé A15 et Pollen A31

**Table Basse** (p.48) plateau rond Loft LF et piètement pyramidal Alu Poli CH - **Tables Détente** (p.52) **guéridons** ronds Blanc BL et **mange-debout** plateau Blanc BL, piètement Noir NO - **Chaises Loggia** (p.306) avec accoudoirs, coloris Gris GR et Brique BQ  
**Tabourets Vita** (p.308) piètement filaire Chromé CH, tissu Paprika A29

**📄 CHOISISSEZ VOS COULEURS**
**→ PIÈTEMENT**
**PYRAMIDAL BOIS**

**CB**  
Chêne Vernis  
Incolore

**FILAIRE**

**CH**  
Chromé

**→ COÛT SUPPLÉMENTAIRE TISSU**

Par produit - Voir nuancier tissus p.318  
Non disponible dans le tissu Delta



	Prix HT €
<b>A</b> Inclus dans le prix	<b>0</b>
<b>B</b> Supplément tarifaire	<b>50</b>
<b>C</b> Supplément tarifaire	<b>100</b>

**📄 COMPOSEZ VOTRE RÉFÉRENCE**

ESSENTIEL	OPTIONNEL	ESSENTIEL	
VT72	CB	TE	B54
01	02	03	04

01 Référence de base  
02 Coloris piètement  
03 Rehausse  
04 Coloris tissu

# CHAUFFEUSE NANI

10 ANS  
GARANTIE

10  
ANS  
GARANTIE

EU

FR



**Chauffeuses Nani** piètement 4 pieds bois Hêtre Naturel HN, avec option bicolore, tissu Blé A15 et Islande A30  
*Table Basse (p.48) plateau galet Ébène Ash EB et piètement tulipe Noir NO*



LARGE CHOIX  
DE PIÈTEMENTS



- + Double surpiqûre de finition
- + Longévité produit garantie (qualité automobile) : mousse injectée sur structure métallique

Piètement 4 pieds bois



Piètement 5 branches sur roulettes  
avec mécanisme basculant central

- + Option bicolore : assise et dossier de couleurs différentes



Piètement pyramidal alu



Piètement pyramidal bois  
avec retour automatique

- + Pivotement à 360°



Piètement pyramidal polypro  
sur roulettes ou patins

## CARACTÉRISTIQUES

Chaufeuse grand confort **multi-espaces**

**Assise généreuse et confortable** ép.50 mm

**Dossier** (ép.30 mm) avec **accoudoirs intégrés**

### EN OPTION

- Tapisserie bicolore

### AU CHOIX

- 6 modèles de piètement

- Plus de 60 coloris en stock - voir nuancier **p.318**

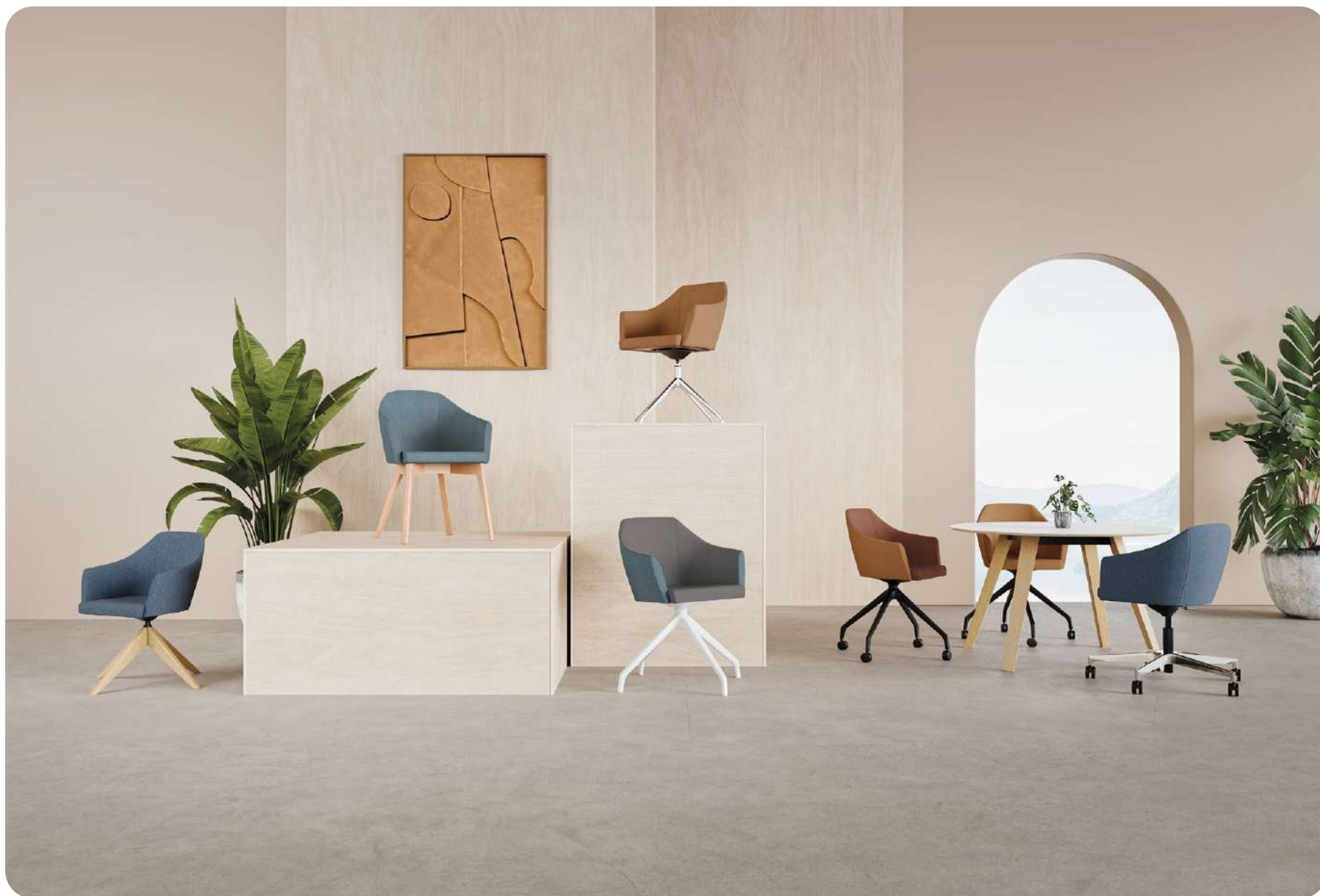

Chauffeuses Nani avec les 6 modèles de piètement, tissus uni Lagoon BA4, Copper BB3, Quench BA6 et option bicolore Galvanise BA5 / Quench BA6, Clay BB2 / Copper BB3

### Exemples de bicolores

Choix de 2 tissus  
dans la même gamme



Muscade A14  
Paprika A29



Blé A15  
Pollen A31



Pollen A31  
Muscade A14



Charbon B12  
Givre B04





Sable B01  
Paon B11

## ✓ CHOISISSEZ VOTRE CHAUFFEUSE

Assise largeur 43 cm et profondeur 41,5 cm (sans accoudoirs)

### PIÈTEMENT PYRAMIDAL

Pivotement à 360°

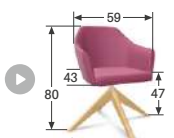
		Référence	Prix HT €	+EC
	Polypro	Sur patins	NA80 BL ou NO	595 1,40
		Sur roulettes	NA85 BL ou NO	620 1,40
	Alu	NA10 CH	675 1,32	
	Bois Avec retour automatique	NA10 CB	855 1,40	

### PIÈTEMENT 4 PIEDS

		Référence	Prix HT €	+EC
	Bois	NA70 HN	645 1,01	

### PIÈTEMENT 5 BRANCHES SUR ROULETTES

Mécanisme basculant central

		Référence	Prix HT €	+EC
	Alu poli	NA60 CH	625 1,82	

## + CHOISISSEZ VOS OPTIONS

	Prix HT €
 <p><b>Supplément bicolore</b> Remplacer NA par NB dans la référence Tissu de même gamme - Voir nuancier p.318</p>	35

### NOTRE ASTUCE !

Les chauffeuses Nani avec piètement pyramidal polypro sur roulettes sont **pratiques dans les espaces de réunion.**



Chauffeuses Nani option bicolore tissu Saumon B05 / Givre B04 et piètement pyramidal polypro Noir NO sur roulettes  
Table Altitude (p.194) rectangulaire Blanc BL et piètement bois Chêne Vernis Incolore CB

## 📄 CHOISISSEZ VOS COULEURS

### → PIÈTEMENT

#### PYRAMIDAL POLYPRO

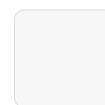

**BL**  
Blanc



**NO**  
Noir

#### PYRAMIDAL ALU / 5 BRANCHES



**CH**  
Alu Poli

#### PYRAMIDAL BOIS

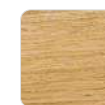

**CB**  
Chêne Vernis Incolore

#### 4 PIEDS BOIS



**HN**  
Hêtre Naturel

### → COÛT SUPPLÉMENTAIRE TISSU

Par produit - Voir nuancier tissus p.318

	Prix HT €
 <p><b>A</b> Inclus dans le prix</p>	0
<b>B</b> Supplément tarifaire	50
<b>C</b> Supplément tarifaire	100

## 📝 COMPOSEZ VOTRE RÉFÉRENCE

#### ESSENTIEL

NB10	CH	C80	C75
01	02	03	04

#### OPTIONNEL

- 01 Référence de base
- 02 Coloris piètement
- 03 Coloris tissu côté assise ou coloris global (uni)
- 04 Coloris tissu arrière du dossier (bicolore)

# CHAUFFEUSE BRIDGE

8 ANS  
GARANTIE

INDICATEUR  
10  
ANS

EU

FR



Chauffeuses Bridge avec option bicolore Pollen A31 / Brume A12, Islande A30 / Brume A12 et Brume A12 / Pollen A31 et uni Islande A30  
Table Tori (p.46) plateau rectangulaire Pétrole PE

### NOTRE CONSEIL !

**Idéale pour des utilisations longues durées** dans les espaces de réception ou de réunion : **son dossier enveloppant et sa structure solide procurent un confort optimal** pendant des heures !

+ **Option bicolore :**  
assise et structure de couleurs  
différentes (tissus de même gamme)



+ Longévité produit garantie :  
**mousse injectée (ép.60 mm)**  
sur structure métallique



+ Grande stabilité

## CARACTÉRISTIQUES

**Chauffeuse grand confort**  
pour chaque espace

Revêtement tissu **avec surpiqûres  
de finition**

### EN OPTION

- Finition **bicolore**

### AU CHOIX

- Sur **patins** ou sur **roulettes**  
(H.5 x Ø 4 cm)  
- **Plus de 60 coloris en stock**  
Voir nuancier **p.318**

## ✓ CHOISISSEZ VOTRE CHAUFFEUSE

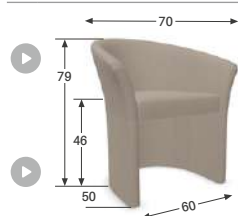

1 place

Sur patins

Sur roulettes

Surélève la chauffeuse de 5 cm

	Référence	Prix HT €	+EC
Tissu A	BGN01A	695	2,72
Tissu B	BGN01B	745	2,72
Tissu C	BGN01C	835	2,72
Tissu A	BGR01A	735	2,72
Tissu B	BGR01B	785	2,72
Tissu C	BGR01C	875	2,72

## 🎨 CHOISISSEZ VOS COULEURS



TISSU **A** **B** **C**

Voir nuancier p.318

## 📝 COMPOSEZ VOTRE RÉFÉRENCE

ESSENTIEL    OPTIONNEL    ESSENTIEL

BGN01C	C74	C81
01	02	03

01 Référence de base  
02 Coloris tissu assise (option bicolore)  
03 Coloris tissu côtés ou coloris global (uni)

## + CHOISISSEZ VOS OPTIONS



**Supplément bicolore**

Par produit - Tissu de même gamme - Voir nuancier p.318

Prix HT €

35

# TABLE TORI

8 ANS  
GARANTIE



LARGE CHOIX  
DE COLORIS

## CARACTÉRISTIQUES

**Exclusivité Harmony :**  
design et fabrication

Forme **aérienne, stable et robuste**

Plateau bois **haute qualité**

**Piètement design** en acier laqué noir

### AU CHOIX

- 2 formes de plateaux :  
rectangulaire ou hexagonale

- 16 coloris de bois (ép. 16, 17 ou 25 mm)



## ✓ CHOISISSEZ VOTRE TABLE BASSE

	En cm	Plateau	Référence	Prix HT €			+EC
				Classique	Forest	Premium	
<p><b>Rectangulaire</b></p>	H.41	Mélaminé	TOR095NO	365	395	-	2,08
		Fiber	TOC095NO	-	-	470	2,08
		Touch	TOT095NO	-	-	615	1,38
<p><b>Hexagonale</b></p>	H.41	Mélaminé	TOR053NO	390	420	-	1,95
		Fiber	TOC053NO	-	-	490	1,95
		Touch	TOT053NO	-	-	635	1,23

## 📖 CHOISISSEZ VOS COULEURS

→ PIÈTEMENT



NO  
Noir

→ PLATEAU

CLASSIQUE / FOREST / PREMIUM Voir nuancier bois p.320

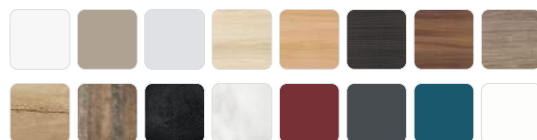

FIBER et SOFT TOUCH non PEFC

## 📝 COMPOSEZ VOTRE RÉFÉRENCE

ESSENTIEL

TOR095NO	AC
01	02

01 Référence de base  
02 Coloris plateau



Table **Tori** plateau hexagonal Noyer Naturel NY

**Chauffeuses Nani** (p.40) option bicolore tissu Pollen A31 / Paprika A29,  
piètement pyramidal polypro Alu Poli CH sur patins

# TABLE SIDE

## NOTRE ASTUCE !

Vous pouvez associer la table Side avec une box Amity sans table, une banquette Kréativ ou encore une chauffeuse Vita pour créer une ambiance moderne et unique dans vos espaces d'accueil ou de détente.

8 ANS  
GARANTIE



DESIGN  
MULTI ESPACES

ESPACE  
INFORMEL



+ Plateau Premium :  
Fiber (ép.16 mm) ou Soft Touch (ép.17 mm)

+ 7 coloris au choix

+ Exclusivité Harmony : design et fabrication

+ Légère et stable

+ Piètement noir

## ✓ CHOISISSEZ VOTRE TABLE

	En cm	Plateau	Référence	Prix HT €	+EC
<p>Table d'appoint</p>	H.67 L.47 x P.36	Fiber	SC43NO	305	0,75
		Touch	SD43NO	375	0,69

## 📖 CHOISISSEZ VOS COULEURS

### → PLATEAU PREMIUM

#### FIBER

Panneau de fibres condensées ép.16 mm  
Non PEFC - Chants ailes d'avion et noirs uniquement



LF  
Loft



NK  
Ink



PO  
Polair

#### SOFT TOUCH

Stratifié ép.17 mm - Non PEFC  
Chants ailes d'avion multiplis



CE  
Cerise



FU  
Fusain



PE  
Petrole

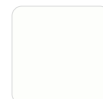

PU  
Pure

## 📝 COMPOSEZ VOTRE RÉFÉRENCE

### ESSENTIEL

SD43NO | PU  
01 | 02

01 Référence de base  
02 Coloris plateau



Tables Side plateaux Cerise CE

Chauffeuses Vita (p.36) piètement pyramidal bois  
Chêne Vernis Incolore CB, tissu Steel A27 et Pollen A31

# TABLE BASSE

8 ANS  
GARANTIE



**Table Basse** piètement Gris Alu GA et plateau Walnut Ambré WA

*Chaises Vita* (p.272) larges, piètement 4 pieds bois Chêne Vernis Incolore CB avec accoudoirs tissu Givre B04 - *Cloisons de séparation* (p.176) arrondies tissus Givre B04 et Cypres B03 et rectangulaires sur roulettes tissu Givre B04  
*Poufs Créativ* (p.28) tissu Cypres B03



LARGE CHOIX  
PLATEAUX  
PIÈTEMENTS



Piètement tulipe



Piètement pyramidal alu  
avec pivotement à 360°



Chants en ailes d'avion (vue de dessous) :  
- Multiplis pour les plateaux Soft Touch  
- Noir uniquement pour les plateaux Fiber

Piètement pyramidal bois  
avec pivotement à 360° et retour automatique

## CARACTÉRISTIQUES

Plateau bois **haute qualité**



Chants ABS 2 mm : **angles adoucis**  
et revêtement **anti-chocs** (sur mélaminé uniquement)

### AU CHOIX



- **3 piètements** différents
- **3 formes de plateaux**
- **16 coloris de bois** (ép. 16, 17 ou 25 mm)

## ✓ CHOISISSEZ VOTRE TABLE BASSE



### CARRÉE CÔTÉS CINTRÉS L.70 x P.70 cm

Piètement	En cm	Plateau	Référence	Prix HT €			+EC
				Classique	Forest	Premium	
	H.40,5	Mé laminé	TBT70	460	495	-	2,79
		Fiber	TCT70	-	-	555	2,79
		Touch	TAT70	-	-	665	2,57
	Alu H.44,5	Mé laminé	TBE70	535	570	-	1,90
		Fiber	TCE70	-	-	630	1,90
		Touch	TAE70	-	-	740	1,45
	Bois H.44,5	Mé laminé	TBL70	745	780	-	1,86
		Fiber	TCL70	-	-	840	1,86
		Touch	TAL70	-	-	950	1,45

### GALET L.107 x P.60 cm

Piètement	En cm	Plateau	Référence	Prix HT €			+EC
				Classique	Forest	Premium	
	H.40,5	Mé laminé	TBS10	535	570	-	2,76
		Fiber	TCS10	-	-	655	2,76
		Touch	TAS10	-	-	805	2,45
	Alu H.44,5	Mé laminé	TBK10	615	650	-	1,76
		Fiber	TCK10	-	-	735	1,76
		Touch	TAK10	-	-	885	1,47
	Bois H.44,5	Mé laminé	TBJ10	795	830	-	2,52
		Fiber	TCJ10	-	-	915	2,52
		Touch	TAJ10	-	-	1065	2,34

### RONDE Ø 70 cm

Piètement	En cm	Plateau	Référence	Prix HT €			+EC
				Classique	Forest	Premium	
	H.40,5	Mé laminé	TBN70	475	510	-	2,79
		Fiber	TCN70	-	-	570	2,79
		Touch	TAN70	-	-	680	2,57
	Alu H.44,5	Mé laminé	TBU70	535	570	-	1,90
		Fiber	TCU70	-	-	630	1,90
		Touch	TAU70	-	-	740	1,45
	Bois H.44,5	Mé laminé	TBW70	745	780	-	1,86
		Fiber	TCW70	-	-	840	1,86
		Touch	TAW70	-	-	950	1,45

## CHOISISSEZ VOS COULEURS

### → PIÈTEMENT

#### TULIPE



**NO**  
Noir

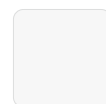

**BL**  
Blanc



**GA**  
Gris Alu

#### PYRAMIDAL ALU



**CH**  
Alu Poli

#### PYRAMIDAL BOIS

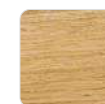

**CB**  
Chêne Vernis  
Incolore

### → PLATEAU

#### CLASSIQUE

Mé laminé ép.25 mm

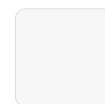

**BL**  
Blanc



**GG**  
Grège

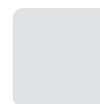

**LG**  
Light Grey

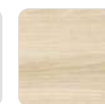

**AC**  
Acacia

#### FOREST

Mé laminé ép.25 mm

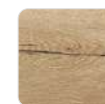

**HA**  
Chêne Brut



**CL**  
Chêne Clair



**EB**  
Ebène Ash



**NY**  
Noyer Naturel



**WA**  
Walnut Ambré

#### PREMIUM FIBER

Panneau de fibres condensées ép.16 mm  
Non PEFC - Chants ailes d'avion et noirs uniquement



**LF**  
Loft

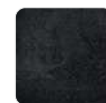

**NK**  
Ink



**PO**  
Polair

#### PREMIUM SOFT TOUCH

Stratifié ép.17 mm - Non PEFC  
Chants ailes d'avion multiplis



**CE**  
Cerise



**FU**  
Fusain



**PE**  
Pétrole



**PU**  
Pure

## COMPOSEZ VOTRE RÉFÉRENCE

#### ESSENTIEL

TCT70	NO	LF
01	02	03

- 01 Référence de base  
02 Coloris piètement  
03 Coloris plateau

#### NOTRE ASTUCE !

Créez des espaces harmonieux grâce aux piétements similaires à ceux des chauffeuses Nani ou Vita et des chaises My Frill.



Table basse carrée côtés cintrés, piètement tulipe Noir NO et plateau Loft LF

Chaufeuses Vita (p.36) piètement pyramidal bois Chêne Vernis Incolore CB avec rehausse, tissu Abricot B06 et Cyprès B03 - Chaise Vita (p.272) piètement 4 pieds bois Chêne Vernis Incolore CB avec accoudoirs, tissu Cyprès B03  
Plantes d'ambiance (p.58) compositions Dune, bacs Acacia AC - Bureaux Cinétique Pied A Bois (p.132) - Fauteuils Munik (p.260) - Panneaux écrans (p.180)

# TABLE DÉTENTE

8 ANS  
GARANTIE



**Tables Détente** guéridons plateaux ronds Pure PU, piètement Blancs BL et mange-debout hexagonaux plateaux Loft LF, piètement Noir NO

**Chaises Vita** (p.272) larges avec accoudoirs et piètement 4 pieds bois Chêne Vernis Incolore CB, tissus Basil C75, Red C86 et Cannelle C83

**Tabourets Vita** (p.308) piètement bois Chêne Vernis Incolore CB, tissus Cannelle C83, Basil C75 et piètement métal Graphite GP, tissu Cannelle C83



LARGE CHOIX  
DE PLATEAUX  
ET COLORIS



**Ronde**  
(4 diamètres disponibles)

**+ Guéridon H.72 cm**  
permet de s'asseoir confortablement  
avec une chaise standard



**Hexagonale**

**+ Guéridon H.90 cm**  
offre une alternative intermédiaire  
entre la position assise et debout



**Carrée  
côtés cintrés**

**+ Mange-debout H.104 cm**  
idéale pour un instant repas ou détente  
plus informel et dynamique

#### OPTEZ POUR DES SIÈGES ADAPTÉS

Retrouvez nos tabourets Vita p.308, My Frill p.310 ou Bingo p.314, ils seront parfaits pour les tables Détente guéridons H.90 cm et les mange-debout



#### CARACTÉRISTIQUES

**Chants ABS 2 mm** : angles adoucis  
et revêtement anti-chocs (sur plateau mélaminé uniquement)

Piètement tulipe avec embase carrée : **aucune gêne  
pour les utilisateurs**

#### AU CHOIX

- **3 hauteurs** : 72, 90 ou 104 cm
- **5 formes de plateaux**
- **3 coloris** de piètement tulipe
- **16 coloris de bois** (ép.16, 17 et 25 mm)



**Tables Détente** guéridons carrés côtés cintrés, plateaux Polair PO et mange-debout carrés côtés cintrés et rectangulaires, plateaux Chêne Clair CL, piètement Blanc BL

*Chaises Loggia (p.306) avec accoudoirs, coloris Brique BQ - Tabourets Vita (p.308) piètement bois Chêne Vernis Incolore CB, tissus Cyprès B03 et Givre B04*

### Exemples de configurations

Pour créer des espaces variés  
selon les ambiances



1 table hexagonale + 3 rectangulaires  
guéridons H.72 cm



1 table ronde guéridon H.72 cm  
+ 1 table carrée côtés cintrés mange-debout H.104 cm



3 tables rectangulaires  
guéridons H.90 cm



**Tables Détente** piètements tulipe Noir NO, guéridons hexagonaux Polair PO, Loft LF, Ink NK et rectangulaires Ink NK  
 Chaises My Frill (p.282) 4 pieds bois Chêne Vernis Incolore CB, coques sans accoudoirs Graphite GP et Greyblue GB

## ✓ CHOISISSEZ VOTRE TABLE

Pied tulipe embase carrée

### → GUÉRIDONS

H.72 CM	En cm	Plateau	Référence			Prix HT €			+EC
			Classique	Forest	Premium	Classique	Forest	Premium	
<p><b>Carrée côtés cintrés</b> Embase 48 x 48 cm</p>	L.70 P.70	Mélangé	TGS70	480	515	-	3,05		
		Fiber	TGW70	-	-	575	3,05		
		Touch	TGU70	-	-	685	2,71		
<p><b>Carrée</b> Embase 48 x 48 cm</p>	L.80 P.80	Mélangé	TGT80	490	525	-	3,46		
		Fiber	TGX80	-	-	615	3,46		
		Touch	TGV80	-	-	730	2,93		
<p><b>Ronde</b> Embase 58 x 58 cm</p>	Ø 90	Mélangé	STT09	570	625	-	4,67		
		Fiber	STX09	-	-	725	4,67		
		Touch	STV09	-	-	910	4,24		
	Ø 100	Mélangé	STT10	590	655	-	5,09		
		Fiber	STX10	-	-	785	5,09		
		Touch	STV10	-	-	970	4,53		
	Ø 110	Mélangé	STT11	610	685	-	5,32		
		Fiber	STX11	-	-	845	5,32		
		Touch	STV11	-	-	1115	4,85		
Ø 120	Mélangé	STT12	630	715	-	6,08			
	Fiber	STX12	-	-	905	6,08			
	Touch	STV12	-	-	1235	5,20			
<p><b>Hexagonale</b> Embase 58 x 58 cm</p>	L.100	Mélangé	TGPE	760	855	-	4,54		
		Fiber	TGPG	-	-	980	4,54		
		Touch	TGPF	-	-	1245	4,20		
<p><b>Rectangulaire</b> Embase 58 x 58 cm</p>	L.100	Mélangé	TG106	660	690	-	3,30		
		Fiber	TJ106	-	-	775	3,30		
		Touch	TH106	-	-	910	2,94		
<p><b>Rectangulaire</b> Embase 58 x 58 cm</p>	L.100	Mélangé	TG108	670	715	-	3,75		
		Fiber	TJ108	-	-	815	3,75		
		Touch	TH108	-	-	1005	3,28		



Guéridons

Mange-debout

H. 90 CM	En cm	Plateau	Référence			Prix HT €			+EC
			Classique	Forest	Premium	Classique	Forest	Premium	
<p><b>Carrée côtés cintrés</b> Embase 48 x 48 cm</p>	L.70 P.70	Mélangé	THS70	500	535	-	2,90		
		Fiber	THW70	-	-	595	2,90		
		Touch	THU70	-	-	705	2,55		
<p><b>Carrée</b> Embase 48 x 48 cm</p>	L.80 P.80	Mélangé	THT80	510	545	-	3,24		
		Fiber	THX80	-	-	635	3,24		
		Touch	THV80	-	-	780	2,78		
<p><b>Ronde</b> Embase 58 x 58 cm</p>	Ø 90	Mélangé	STH09	590	645	-	5,24		
		Fiber	STQ09	-	-	745	5,24		
		Touch	STP09	-	-	930	4,66		
	Ø 100	Mélangé	STH10	610	675	-	6,12		
		Fiber	STQ10	-	-	805	6,12		
		Touch	STP10	-	-	1030	4,95		
<p><b>Hexagonale</b> Embase 58 x 58 cm</p>	L.100	Mélangé	THPE	780	875	-	6,01		
		Fiber	THPG	-	-	1000	6,01		
		Touch	THPF	-	-	1265	5,18		
<p><b>Rectangulaire</b> Embase 58 x 58 cm</p>	L.100	Mélangé	TP106	680	710	-	4,77		
		Fiber	TR106	-	-	795	4,77		
		Touch	TQ106	-	-	930	4,34		
	L.120	Mélangé	TP108	690	735	-	5,22		
		Fiber	TR108	-	-	835	5,22		
		Touch	TQ108	-	-	1025	4,65		
	L.120	Mélangé	TP126	700	735	-	5,04		
		Fiber	TR126	-	-	840	5,04		
		Touch	TQ126	-	-	1000	4,53		
	L.120	Mélangé	TP128	740	795	-	5,58		
		Fiber	TR128	-	-	920	5,58		
		Touch	TQ128	-	-	1145	4,89		

### → MANGE-DEBOUT

H.104 CM	En cm	Plateau	Référence			Prix HT €			+EC
			Classique	Forest	Premium	Classique	Forest	Premium	
<p><b>Carrée côtés cintrés</b> Embase 48 x 48 cm</p>	L.70 P.70	Mélangé	TD70	520	555	-	3,12		
		Fiber	TDX70	-	-	615	3,12		
		Touch	TDV70	-	-	725	2,85		
<p><b>Hexagonale</b> Embase 58 x 58 cm</p>	L.100	Mélangé	TTPE	800	895	-	5,52		
		Fiber	TTPG	-	-	1020	5,52		
		Touch	TTPF	-	-	1285	5,18		
<p><b>Rectangulaire</b> Embase 58 x 58 cm</p>	L.100	Mélangé	TT106	700	730	-	4,29		
		Fiber	TX106	-	-	815	4,29		
		Touch	TV106	-	-	950	3,92		
L.120	Mélangé	TT108	710	755	-	4,38			
	Fiber	TX108	-	-	855	4,38			
	Touch	TV108	-	-	1045	4,16			
L.120	Mélangé	TT126	740	775	-	4,56			
	Fiber	TX126	-	-	880	4,56			
	Touch	TV126	-	-	1040	4,26			
L.120	Mélangé	TT128	760	815	-	5,10			
	Fiber	TX128	-	-	940	5,10			
	Touch	TV128	-	-	1165	4,89			



Tables Détente guéridons hexagonales H.72 cm piètement Gris Alu GA, plateaux Loft LF et Ink NK guéridon rond, piètement Blanc BL et plateau Pure PU, guéridon carrée piètement Noir NO, plateau Pétrole PE, et une table guéridon H.90 cm et mange-debout, piètement Noir NO, plateaux Walnut Ambré WA  
*Chaises Vita* (p.272) piètement 4 pieds bois Chêne Vernis Incolore CB, avec accoudoirs tissu Forge BA1 + sans accoudoirs tissu Quench BA6  
*Tabourets Vita* (p.308) piètement bois, tissu Lagoon BA4 - Cloisons de séparation (p.176) arrondies, tissu Lagoon BA4 et Galvanise BA5 - *Pouf Kréativ* (p.28) tissu Forge BA1

### NOTRE ASTUCE !

Pensez à **combiner plusieurs tables et hauteurs différentes** pour créer des compositions variées et adaptées.

## CHOISISSEZ VOS COULEURS

### → PIÈTEMENT

#### MÉTAL



**NO**  
Noir

**BL**  
Blanc



**GA**  
Gris Alu

### → PLATEAU

#### CLASSIQUE

Mélaminé ép.25 mm



**BL**  
Blanc

**GG**  
Grège

**LG**  
Light Grey

**AC**  
Acacia



**CL**  
Chêne Clair

**EB**  
Ebène Ash

**NY**  
Noyer Naturel

**WA**  
Walnut Ambré

#### FOREST

Mélaminé ép.25 mm



**HA**  
Chêne Brut

#### PREMIUM FIBER

Panneau de fibres condensées ép.16 mm  
 Non PEFC - Chants ailes d'avion  
 et noirs uniquement



**LF**  
Loft

**NK**  
Ink

**PO**  
Polair

#### PREMIUM SOFT TOUCH

Stratifié ép.17 mm - Non PEFC  
 Chants ailes d'avion multiplis



**CE**  
Cerise

**FU**  
Fusain

**PE**  
Pétrole

**PU**  
Pure

## COMPOSEZ VOTRE RÉFÉRENCE

#### ESSENTIEL

STV10	GA	CE
01	02	03

01 Référence de base  
 02 Coloris piètement  
 03 Coloris plateau

# PLANTES D'AMBIANCE



1 AN  
GARANTIE



## NOTRE ASTUCE !

Les espaces de travail avec des plantes ont été associés à une **augmentation de la créativité et de la génération d'idées.**

Plantes d'Ambiance composition Nissa, bac Walnut Ambré WA et compositions Dune, bacs Grège GG





Chauffeuses Vita (p.36) piètement pyramidal bois Chêne Vernis Incolore CB, tissu Glacier A13

Table Share (p.238) haute structure Walnut Ambré WA - Tabourets My Frill (p.310) 4 pieds bois Chêne Vernis Incolore CB, et coques Graphite GP



DESIGN  
MULTI ESPACES

## ✓ CHOISISSEZ VOTRE COMPOSITION

	Bac en cm	Référence	Prix HT €		+EC
			Classique	Forest	
	H.18 L.80 x P.20	PLAL08	605	650	0,98
<b>Alésia</b> 1 Podocarpus, 1 Philodendron rampant et 1 Watermelon					
	H.25 L.80 x P.45	PLAR08	720	770	1,96
<b>Capri</b> 1 fougère, 1 Cordyline et 2 petits Fittonia					
	H.25 L.100 x P. 45	PLAR10	840	900	2,24
<b>Nissa</b> 1 fougère, 1 Cordyline et 1 Philodendron					
	H.90 L.80 x P.20 H. totale : 160	PLDUNE	895	980	3,64
<b>Dune</b> Graminées Fox Tail					



**+ Idée déco :**  
dimensions des bacs similaires  
à celles des armoires bois ou métaux  
et casiers Cubik

**+ Idéales pour cloisonner**  
les espaces de travail,  
de réception ou de détente

**+ Bac en mélaminé** (ép. 19 mm)  
disponible en 10 coloris

## 📄 CHOISISSEZ VOS COULEURS

### → BAC

Mélaminé ép. 19 mm

#### CLASSIQUE

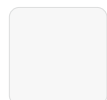

**BL**  
Blanc



**GG**  
Grège



**BS**  
Basalte



**AC**  
Acacia



**CL**  
Chêne Clair

#### FOREST



**HA**  
Chêne Brut



**EB**  
Ebène Ash



**WA**  
Walnut Ambré



**BT**  
Béton

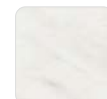

**MB**  
Marbre Blanc

**+ Effet naturel !**

**+ Plantes vertes artificielles**  
(4 compositions différentes)



## 📝 COMPOSEZ VOTRE RÉFÉRENCE

ESSENTIEL

PLAR08	CL
01	02

01 Référence de base  
02 Coloris de bac

# BABYFOOT N'JOY



+ Tapis de jeu en Gerflex sur fond rigide personnalisé Harmony



+ Structure robuste en mélaminé noir

1 AN  
GARANTIE



+ 2 équipes de joueurs en aluminium peint (noir/blanc)

+ 5 balles fournies

	En cm	Poids	Référence	Prix HT €	+EC
 <b>Babyfoot</b>	H.93 L.158 x P.100	62 Kg	BBNJ	2185	9,57



## Babyfoot N'Joy

**Chaufeuse Vita** (p.36) piètement filaire Chromé CH, tissu Givre B04 - **Ballons Jim Ball** (p.61) ceintures tissu Saumon B05 et Givre B04 - **Poufs Snooz** (p.61) berlingos, tissu uni Curry B02 et bicolore Cyprès B03 et Givre B04  
**Table Basse** (p.48) carrée côtés cintrés plateau Loft LF et piètement tulipe Noir NO - **Table Détente** (p.52) guéridon ronde, plateau Grège GG et piètement Noir NO  
**Casiers Cubik** (p.150) structure Blanche BL et portes Béton BT - **Chaises Vita** (p.272) avec accoudoirs tissu Curry B02 et piètement 4 pieds bois Chêne Vernis Incolore CB

# BALLON JIM BALL



1 AN  
GARANTIE



# POUF SNOOZ



2 ANS  
GARANTIE



+ Ballon de fitness (Ø 55 cm)  
stable et ergonomique



+ Housse tissu avec poignée de transport

+ Déhoussable et facile d'entretien

+ Déhoussable, léger et facile à déplacer  
+ Grand confort : rembourrage généreux  
+ Modèle uni ou bicolore



+ 2 formes disponibles :  
berlingo ou rectangulaire



+ Idéal pour des séances de brainstorming  
ou pour se détendre dans la salle de pause

## ✓ CHOISISSEZ VOTRE JIM BALL

Ø 55 cm

	Référence	Prix HT €	+EC
Uni	JBU55	220	0,22
Bicolore	JBB55	230	0,22
Balle de tennis	JBT55	250	0,22
Ceinture Tissu Cura uniquement (ceinture coloris Charbon et passants Prune)	JBC55	295	0,22

## ✓ CHOISISSEZ VOTRE POUF

Tissus de la même gamme pour les bicolores

L.160 x L.120 x P.25 cm	Forme	Tissu	Référence	Prix HT €	+EC
	Rectangle	Uni	SNOZ	365	1,19
		Bicolore	SNBZ	375	1,19
	Berlingo	Uni	SBOZ	415	1,19
		Bicolore	SBBZ	425	1,19

## 📄 CHOISISSEZ VOS COULEURS



TISSU



A - Alfa et Oméga  
B - Cura et Rivet  
Voir nuancier p.318

## 📄 COMPOSEZ VOTRE RÉFÉRENCE

ESSENTIEL    OPTIONNEL

JBB55	B01	B08
01	02	03

01 Référence de base  
02 Coloris tissu  
03 Coloris tissu optionnel  
(modèle bicolore)

## 📄 CHOISISSEZ VOS COULEURS



TISSU



A - Alfa et Oméga  
B - Cura et Rivet  
Voir nuancier p.318

## 📄 COMPOSEZ VOTRE RÉFÉRENCE

ESSENTIEL    OPTIONNEL

SBBZ	A12	A14
01	02	03

01 Référence de base  
02 Coloris tissu  
03 Coloris tissu optionnel  
(modèle bicolore)





## ESPACE ACCUEIL

### *L'art de recevoir et de donner la meilleure image de votre entreprise !*

L'espace accueil marque le début de l'expérience pour tout visiteur, qu'il s'agisse d'un client, d'un fournisseur ou d'un futur salarié. Ce lieu fonctionnel incarne avec élégance **les valeurs fondamentales de votre entreprise.**

#### SOMMAIRE

- 64 | Banque **Atlas**
- 70 | Banque **Élégance**
- 74 | Banque **Image**
- 78 | Poutre **My Frill**
- 80 | Poutre **Switch**

#### FOCUS p.74



#### BANQUE **IMAGE**

Valorisez l'image de votre entreprise avec cette banque **aux lignes sobres et soignées. Ses options d'éclairage et de broderie personnalisée** vous permettent de sublimer cette espace tout en mettant en avant **votre image de marque.**

# BANQUE ATLAS

8 ANS  
GARANTIE



ESPACE  
ACCUEIL



**Banque Atlas** composition d'angle : 1 module bas avec retour fermé, façade Marbre Blanc MB, plateau Blanc BL, tablettes et bandeaux Cerise CE  
*Chaufeuses Nani (p.40) piètement pyramidal Alu Poli CH et tissu Paprika A29 - Table basse (p.48) piètement pyramidal Alu Poli CH et plateau galet Ebène Ash EB*



+ **Opercule intégré** : pour faciliter le passage de câbles (Ø 8 cm, coloris Gris Alu)

+ **Éclairage sous chaque tablette** (LED blanche réglable par télécommande globale)

+ **Finition esthétique** : bandeaux multiplis légèrement décalés de la façade



+ **Plinthe métallique en retrait** pour électrification intérieure

+ **Espace libre sous le plateau** : plus de confort et de mobilité



+ **Retour en biais** : accessible aux fauteuils roulants

### CARACTÉRISTIQUES

**Prête à installer** - Fabrication en **délais courts**

**Combinaison de mélaminé et stratifié** :  
plateau ép.25 mm, façade ép.19 mm,  
tablette ép.12 mm et bandeau ép.17 mm

**Façade avant surélevée** pour éviter les chocs (coups de pied...)

**Tablettes multiplis cintrées et aériennes** : finition Soft Touch avec traitement antibactérien  
Hauteur utile pour **écrans informatiques** (34 cm disponibles sous la tablette)

### EN OPTION

- **Adaptation PMR** sur modules bas

### AU CHOIX

- **4 coloris** pour chaque matériau  
- **Large choix de compositions**



Banque Atlas composition droite, façade Grège GG, tablette et bandeaux Pétrole PE



**Banque Atlas** composition d'angle module bas ouvert sur le devant, façade Béton BT, plateaux Acacia AC, tablettes et bandeaux Fusain FU

*Poutres My Frill (p.78) 2 places avec tablette coques Graphite GP, placets tissu Teal C78 et 3 places, coques Blanches BL, placets tissu Granite B54 - Table basse (p.48) plateau galet Ébène Ash EB et piètement Noir NO  
Fauteuil Munik (p.260) 100% tissu Gris A02 avec accoudoirs 4D*

## ✓ CHOISISSEZ VOTRE BANQUE D'ACCUEIL

Avec tablette(s) de réception stratifiée(s) - Éclairage LED intégré

### → COMPOSITIONS D'ANGLE

H.117 cm

	En cm		Référence	Prix HT €	+EC
 <p><b>Standard</b> 3 opercules inclus</p>	P.200	L.200 2 tablettes : L.160	À droite	AT2020A	6995 29,07
			À gauche		

### 1 MODULE BAS

	En cm	Retour	Référence	Prix HT €	+EC
 <p><b>Avec retour ouvert</b> 2 opercules inclus PMR en option</p>	P.160	L.200 2 tablettes : L.120 + L.50	À droite	AT2016D	6395 22,58
			À gauche	AT2016G	6395 22,58
		L.240 2 tablettes : L.160 + L.50	À droite	AT2416D	6515 25,10
			À gauche	AT2416G	6515 25,10
L.280 2 tablettes : L.200 + L.50	À droite	AT2816D	6980 28,07		
	À gauche	AT2816G	6980 28,07		

 <p><b>Avec retour fermé</b> 2 opercules inclus</p>	P.200	L.200 2 tablettes : L.120 + L.50	À droite	AT2020D	6765 26,96
			À gauche	AT2020G	6765 26,96
		L.240 2 tablettes : L.160 + L.50	À droite	AT2420D	7115 29,42
			À gauche	AT2420G	7115 29,42
L.280 2 tablettes : L.200 + L.50	À droite	AT2820D	7495 32,49		
	À gauche	AT2820G	7495 32,49		

 <p><b>Ouvert sur le devant</b> 3 opercules inclus</p>	P.200	L.320 3 tablettes : 2 x L.120 et 1 x L.50	À droite	AT3220D	8995 34,22
			À gauche	AT3220G	8995 34,22

### 2 MODULES BAS

	En cm	Retour	Référence	Prix HT €	+EC
 <p><b>Côtés ouverts</b> 2 opercules inclus PMR en option</p>	P.130	L.280 2 tablettes : L.120 + L.50	À droite	AT2813D	7015 24,83
			À gauche	AT2813G	7015 24,83
		L.320 2 tablettes : L.160 + L.50	À droite	AT3213D	7250 27,63
			À gauche	AT3213G	7250 27,63
		L.360 2 tablettes : L.200 + L.50	À droite	AT3613D	7425 30,04
			À gauche	AT3613G	7425 30,04

### → COMPOSITIONS DROITES

H.117 cm

	En cm		Référence	Prix HT €	+EC
 <p><b>Droit</b> 1 opercule inclus</p>	P.80	L.160 Tablette L.120	Joue droite	AT1608D	3545 13,97
		Joue gauche	AT1608G	3545 13,97	
 <p><b>Module bas ouvert</b> 2 opercules inclus PMR en option</p>	P.80	L.200 Tablette L.160	Joue droite	AT2008D	3965 15,81
			Joue gauche	AT2008G	3965 15,81
	P.80	L.240 Tablette L.120	Module bas à droite	AT2408D	4315 15,58
			Module bas à gauche	AT2408G	4315 15,58
		L.280 Tablette L.160	Module bas à droite	AT2808D	4620 18,59
			Module bas à gauche	AT2808G	4620 18,59

## + CHOISISSEZ VOS OPTIONS

	Référence	Prix HT €	+EC
 <p><b>Option PMR</b> Disponible uniquement pour compositions avec module ou retour bas</p>	PM	100	0,30

## 📄 CHOISISSEZ VOS COULEURS

### FAÇADE

Méla miné ép.19 mm



**GG** Grège    **BS** Basalte    **BT** Béton    **MB** Marbre Blanc

### TABLETTE ET BANDEAU

Stratifié : tablette ép.12 mm et bandeau ép.17 mm



**CE** Cerise    **FU** Fusain

### PLATEAU

Méla miné ép.25 mm

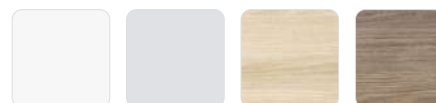

**BL** Blanc    **LG** Light Grey    **AC** Acacia    **WA** Walnut Ambré



**PE** Pétrole    **PU** Pure

## 📄 COMPOSEZ VOTRE RÉFÉRENCE

ESSENTIEL	OPTIONNEL	ESSENTIEL			
AT2016D	PM	MB	BL	PE	
01	02	03	04	05	

01 Référence de base    04 Coloris de plateau  
02 Option PMR    05 Coloris de tablette  
03 Coloris de façade



**Banque Atlas** composition droite avec module bas ouvert façade Basalte BS plateau Acacia AC, tablettes et bandeaux Blancs BL  
*Fauteuil Munik (p.260) 100% tissu Muscade A14 - Canapés Lounge (p.34) piètement Chromé CH, 1 place tissus Muscade A14 et Pollen A31  
 3 places tissu Paprika A29 - Pouf Créativ (p.28) tissu Muscade A14*

**NOTRE CONSEIL !**

Pour bien choisir le modèle et la dimension de votre banque d'accueil, pensez à bien analyser vos besoins (espace disponible, nombre d'employés, connectivité et ergonomie).

**Exemples de configurations**



Standard



**Compositions d'angle**

1 module bas avec retour ouvert



1 module bas ouvert sur le devant



Droit



Module bas ouvert

**Compositions droites**

# BANQUE ÉLÉGANCE

8 ANS  
• GARANTIE •

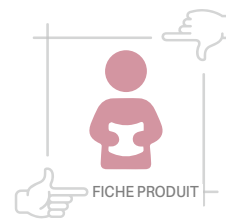

ESPACE  
ACCUEIL

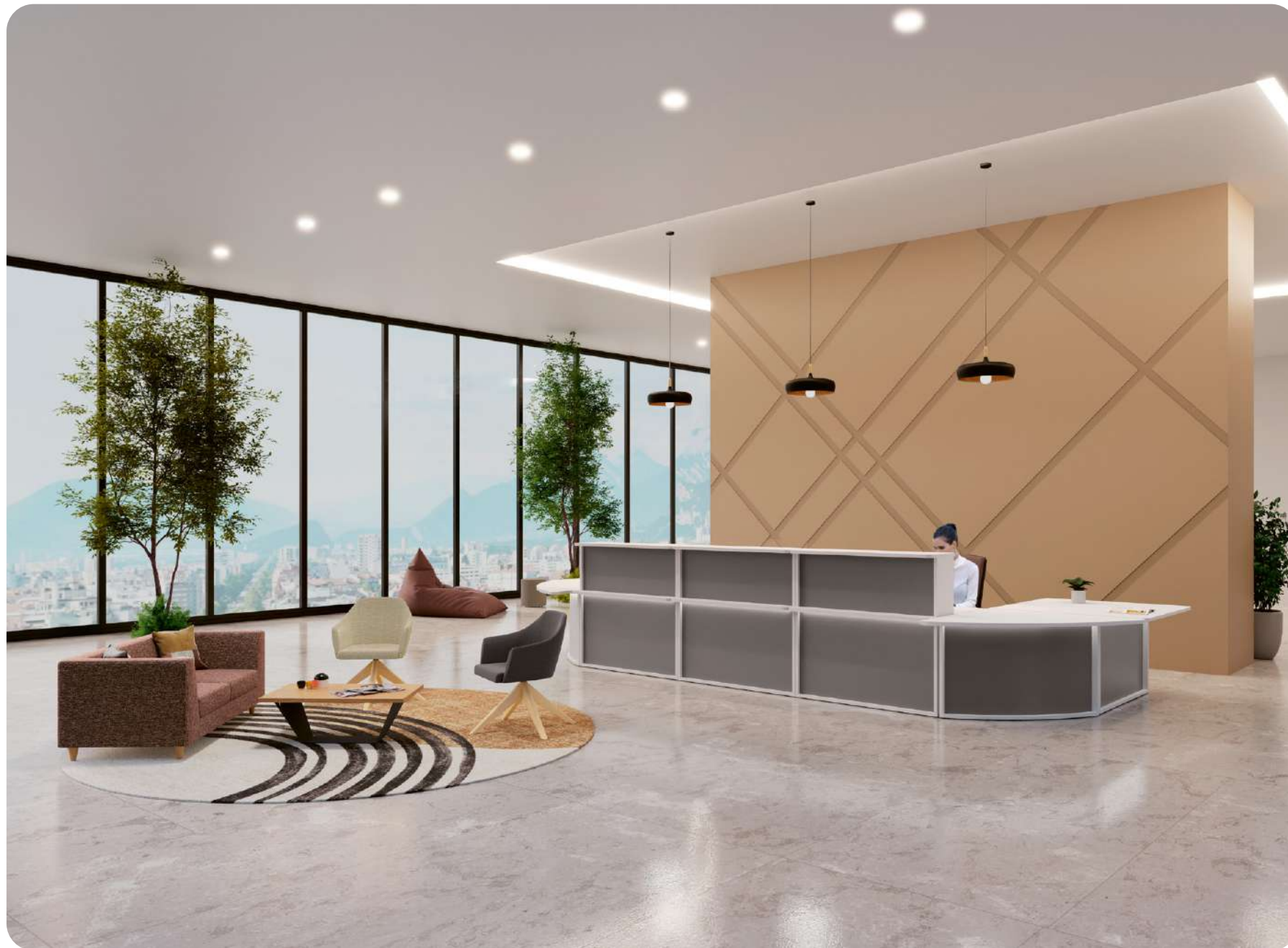

**Banque Élégnance** 3 modules hauts + 2 modules bas PMR droit et angle 90°, structure Blanche BL et voiles de fond Gris orage GR avec option éclairage LED

*Chaufeuses Nani* (p.40) piètement pyramidal bois Chêne Vernis Incolore CB, tissus Blé A15 et Muscade A14 - *Canapé Lounge* (p.34) 2 places, tissu Forge BA1 avec option piètement bois  
*Table Tori* (p.46) plateau rectangulaire Chêne Clair CL - *Pouf Snooz* (p.61) Berlingo uni, tissu Forge BA1



**Opercule intégré** : pour faciliter le passage de câbles (Ø 8 cm, coloris Gris Alu) sauf sur modules PMR



**+ 2 hauteurs disponibles, standard ou bas PMR** (pour l'accès aux personnes à mobilité réduite)

**+ Pratique** : tablette avant repose-sac

**+ Pour écrans de grandes dimensions** : H.42 cm entre plan de travail et top



**+ Porte saloon à retour automatique** pour un aspect esthétique et une circulation facilitée

## CARACTÉRISTIQUES

Structure mélaminée **haute qualité** ép.25 mm

**Liaison entre éléments** par écrou relieur

**Pieds de soutien** Ø 5 cm (coloris Blanc)

**Réglages en hauteur** par vérins de mise à niveau

### EN OPTION

- **Tablettes intérieures** en mélaminé ép.25 mm

- **Porte saloon** à retour automatique

- **Joue d'extrémité porteuse**

- Éclairage **LED multicolore** (derrière le plexi)



### AU CHOIX

- **2 hauteurs de modules** : 72 ou 117 cm





- **5 coloris** de structure et de voile de fond

## ✓ CHOISISSEZ VOS MODULES

1 pied de soutien inclus





### MODULES HAUTS

H.117 x P.95 cm

	En cm	Référence	Prix HT €	+EC
 Droit	L.80	ELDT08	1355	4,80
	L.100	ELDT10	1475	5,74
	L.120	ELDT12	1575	6,52
 Convexe 45°	L.130	ELVX45	1705	5,88
 Concave 45°	L.130	ELCA45	1595	5,06
 Angle 90°	L.90	ELAN90	1655	4,78





### MODULES BAS STANDARDS

H.72 x P.95 cm

	En cm	Référence	Prix HT €	+EC
 Droit	L.80	ELBT08	1095	3,36
	L.100	ELBT10	1185	4,20
	L.120	ELBT12	1265	4,76
 Convexe 45°	L.130	ELBX45	1390	4,20
 Concave 45°	L.130	ELBA45	1265	3,50
 Angle 90°	L.90	ELBN90	1350	2,66

### MODULE BAS PMR



H.72 x P.115 cm

	En cm	Référence	Prix HT €	+EC
 Droit	L.80	ELPC08	1095	3,78
	L.100	ELPC10	1190	4,41
	L.120	ELPC12	1285	5,24
 Convexe 45°	L.130	ELPX45	1405	4,76
 Concave 45°	L.130	ELPA45	1280	3,94
 Angle 90°	L.90	ELPN90	1375	3,12

## + CHOISISSEZ VOS OPTIONS



### JOUES D'EXTRÉMITÉ PORTEUSES

Remplace le pied de soutien

	En cm	Référence	Prix HT €	+EC
 Pour modules bas	Retour gauche	H.72 x P.83	ELBOG	260 1,34
	Retour droit	H.72 x P.83	ELBOD	260 1,34
 Pour modules hauts	Retour gauche	H.117 x P.83	ELJOG	325 2,32
	Retour droit	H.117 x P.83	ELJOD	325 2,32

### TABLETTES INTÉRIEURES

Mélangé - 5 coloris de bois

	En cm	Référence	Prix HT €	+EC
 Pour module haut droit	Pour L.80	ELTAB080	110	0,33
	Pour L.100	ELTAB100	115	0,43
	Pour L.120	ELTAB120	120	0,50
 Pour module haut convexe 45°		ELTAB45	180	0,68

### PIED DE SOUTIEN

Coloris Blanc. Prévoir 1 pied supplémentaire pour l'élément de départ ou une joue d'extrémité

	En cm	Référence	Prix HT €	+EC
 Ø 5		PNE50 BL	45	0,21

### PORTE SALOON

Avec 2 charnières à retour automatique

	En cm	Référence	Prix HT €	+EC
 H.68 x L.50 Autres dimensions, nous consulter		ELPS	365	0,88

### ÉCLAIRAGE LED AU NIVEAU DU VOILE DE FOND

Livré monté, éclairage fixé. Non compatible avec les modèles concaves

	Référence	Prix HT €
 Réglage multicolore par télécommande	EC	225

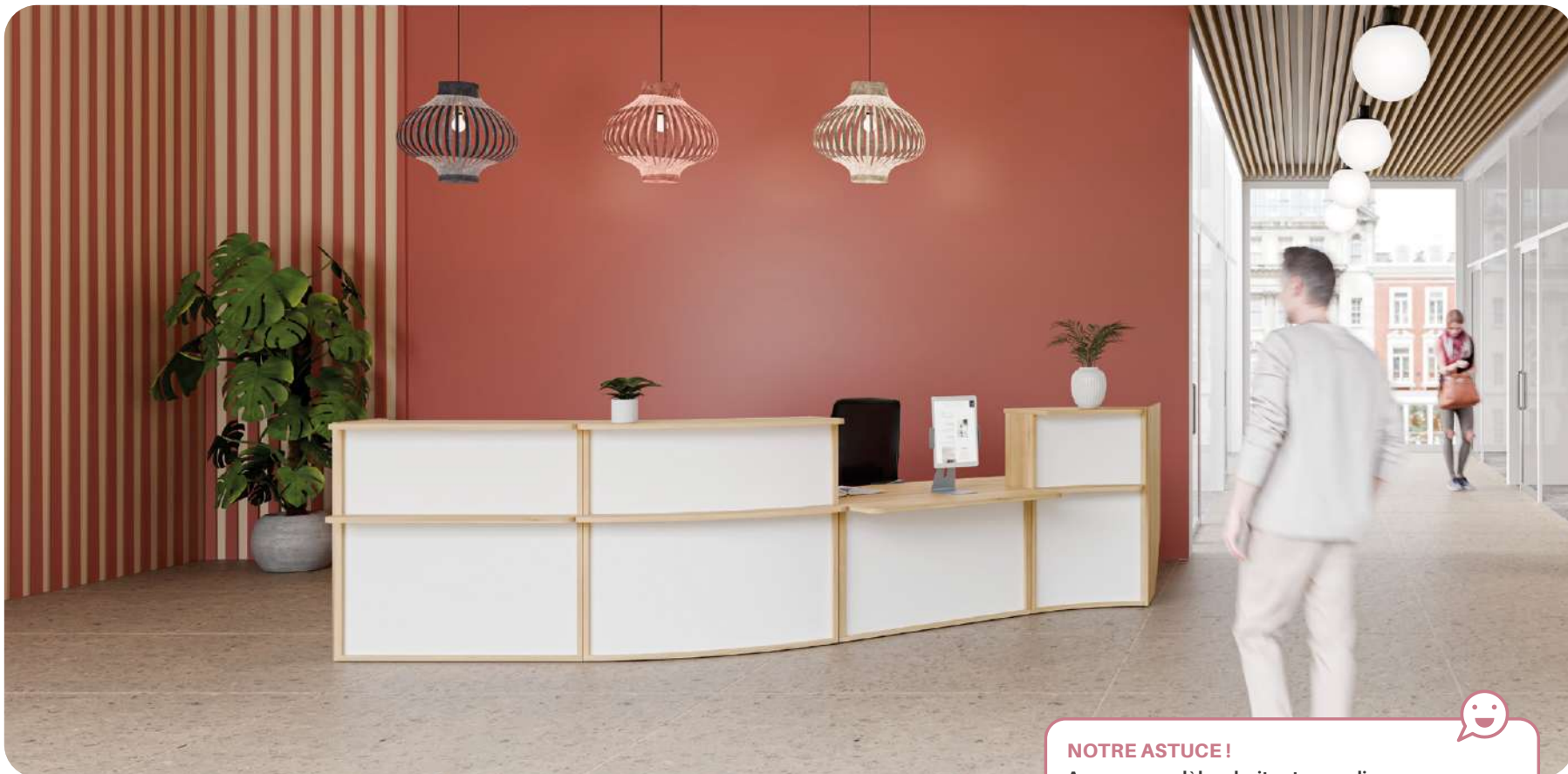

**Banque Élégance** 1 module haut droit et convexe 45° avec joue porteuse + 1 module bas droit PMR + 1 module haut concave 45° structure Chêne Clair CL avec voile de fond Blanc Brillant BB

**NOTRE ASTUCE !**

Avec ses modèles droits et arrondis, vous pouvez répondre à n'importe quelle exigence et **créer des combinaisons illimitées** : rectangulaires, d'angle, arrondies, en forme de demi-cercle...

**Exemples de configurations**



**CHOISISSEZ VOS COULEURS**

**STRUCTURE**

Mélangé ép. 25 mm



**BL** Blanc  
**AC** Acacia  
**CL** Chêne Clair  
**EB** Ebène Ash  
**WA** Walnut Ambré

**VOILE DE FOND**

«Plexi» ép. 4 mm



**BB** Blanc Brillant  
**GR** Gris orange  
**LA** Lagune  
**OR** Orange  
**VK** Vert Kiwi

**COMPOSEZ VOTRE RÉFÉRENCE**

Pour un aménagement complet, lors de chaque composition, prévoir un pied de soutien supplémentaire ou une joue d'extrémité porteuse pour l'élément de départ.

ESSENTIEL	OPTIONNEL	ESSENTIEL
ELDT08	EC	BB AC
01	02	03 04

- 01 Référence de base
- 02 Eclairage LED
- 03 Coloris voile de fond
- 04 Coloris de structure

# BANQUE IMAGE

8 ANS  
GARANTIE

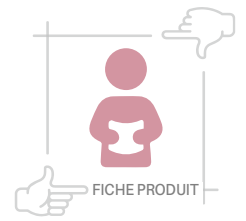

ESPACE  
ACCUEIL



Banque Image U fermé 3 côtés Chêne Brut HA avec tablette de réception mélaminé Blanc BL / tissu Paprika A29 et éclairage LED

+ 2 profondeurs disponibles : P.72,5 et 82,5 cm  
et 2 hauteurs : classique ou basse pour PMR



+ **Finition soignée :**  
chants invisibles avec angles  
à 45° au niveau de la jonction  
des panneaux

+  
**Passage de câbles facile :**  
opercule intégré (Ø 8 cm, coloris Blanc)  
sauf sur module PMR



- + **Tablettes de réception** (mélaminé ou tissu/mélaminé)  
positionnables à l'endroit souhaité
- + **Personnalisation** possible par broderie sur tablette tissu
- + **Éclairage multicolore** réglable par télécommande

GARANTIE  
2  
ANS



## CARACTÉRISTIQUES

Structure mélaminée **haute qualité** ép.25 mm

**Hauteur utile pour écrans informatiques :**  
H.42 cm entre plan de travail et top

**Piètement partagé** (Ø 5 cm, coloris Blanc) entre chaque module

### EN OPTION



- **Tablette de réception**
- **Éclairage LED multicolore**
- **Broderie logo** sur tablette tissu

### AU CHOIX

- **2 hauteurs** : classique ou basse  
(pour PMR)
- **9 coloris de bois**







## ✓ CHOISISSEZ VOS MODULES

### MODULES FERMÉS

	En cm			Référence	Prix HT €		+EC
					Classique	Forest	
 <b>Comptoir</b>	H.114	P.50	L.110	IMC115	1080	1235	6,83
 <b>U fermé 3 côtés</b>	H.114	P.72,5	L.165	IMF167	1745	2010	10,92
			L.185	IMF187	1795	2070	11,74
			L.205	IMF207	1925	2205	12,57
			L.165	IMF168	1770	2040	11,88
			L.185	IMF188	1810	2105	12,75
			L.205	IMF208	1950	2275	13,62

### MODULES DROITS





1 pied de soutien inclus

	En cm			Référence	Prix HT €		+EC
					Classique	Forest	
 <b>Haut</b>	H.114	P.72,5	L.80	IMD087	575	635	3,67
			L.100	IMD107	635	690	4,49
			L.120	IMD127	700	790	5,31
			L.140	IMD147	795	855	6,45
			L.160	IMD167	855	915	7,31
			L.180	IMD187	975	1035	8,15
	H.72	P.82,5	L.80	IMD080	590	650	3,24
			L.100	IMD100	645	700	4,71
			L.120	IMD120	720	810	4,78
			L.140	IMD140	820	875	6,76
			L.160	IMD160	885	940	7,67
			L.180	IMD180	995	1060	8,55
 <b>Bas PMR</b> 	H.72	P.105	L.80	IMP087	585	625	3,49
			L.100	IMP107	645	680	4,27
			L.120	IMP127	740	775	5,05
			L.140	IMP147	830	875	5,83
			L.160	IMP167	890	925	6,62
			L.180	IMP187	955	1015	7,40
 <b>Bas PMR</b> 	H.72	P.115	L.80	IMP080	600	635	3,25
			L.100	IMP100	660	695	4,50
			L.120	IMP120	750	790	5,32
			L.140	IMP140	845	890	6,15
 <b>Bas PMR</b> 	H.72	P.115	L.160	IMP160	900	940	6,97
			L.180	IMP180	965	1025	7,80

P.105 convient aux modules droits et angle 90° en P.72,5 cm / P.115 convient aux modules de profondeur 82,5 cm



### ANGLE 90°

1 pied de soutien inclus

	En cm			Référence	Prix HT €		+EC
					Classique	Forest	
 <b>Droit / Gauche</b>	H.114	P.72,5	L.72,5	IMA097	940	1040	5,02
		P.82,5	L.82,5	IMA090	945	1075	5,16
 <b>Droit</b> Angle à droite côté opérateur	H.114	P.72,5	L.102,5	IMA107D	1005	1140	6,40
			L.122,5	IMA127D	1090	1230	7,22
			L.142,5	IMA147D	1175	1275	8,36
			L.162,5	IMA167D	1230	1335	9,22
			L.182,5	IMA187D	1290	1405	10,06
			L.102,5	IMA10D	1015	1150	6,88
	H.114	P.82,5	L.122,5	IMA12D	1095	1245	7,86
			L.142,5	IMA14D	1180	1300	8,93
			L.162,5	IMA16D	1240	1365	9,84
			L.182,5	IMA18D	1295	1430	10,72
			L.102,5	IMA107G	1005	1140	6,40
			L.122,5	IMA127G	1090	1230	7,22
 <b>Gauche</b> Angle à gauche côté opérateur	H.114	P.72,5	L.142,5	IMA147G	1175	1275	8,36
			L.162,5	IMA167G	1230	1335	9,22
			L.182,5	IMA187G	1290	1405	10,06
			L.102,5	IMA10G	1015	1150	6,88
			L.122,5	IMA12G	1095	1245	7,86
			L.142,5	IMA14G	1180	1300	8,93
 <b>Gauche</b> Angle à gauche côté opérateur	H.114	P.82,5	L.162,5	IMA16G	1240	1365	9,84
			L.182,5	IMA18G	1295	1430	10,72

## ✓ CHOISISSEZ VOS RETOURS

S'assemble uniquement avec un module d'angle ou un module fermé  
1 pied de soutien inclus

	En cm			Référence	Prix HT €		+EC
					Classique	Forest	
 <b>Droit</b> Retour à droite côté opérateur	H.114	P.62,5	L.82,5	IMRD086	920	1040	4,71
			L.102,5	IMRD106	940	1070	5,55
			L.122,5	IMRD126	1040	1185	6,33
 <b>Gauche</b> Retour à gauche côté opérateur	H.114	P.62,5	L.82,5	IMRG086	920	1040	4,71
			L.102,5	IMRG106	940	1070	5,55
			L.122,5	IMRG126	1040	1185	6,33

### Exemples de configurations





Banque Image modules angle 90° droit et gauche Blancs BL avec tablettes de réception mélaminé Blanc BL / tissu Verdigris BA3 et éclairage LED, module bas PMR Blanc BL  
 Chauffeuses Vita (p.36) piètement filaire - Tables Basse (p.48) - Poufs Créativ (p.28)



### ASTUCE

Pensez à commander un pied de soutien pour les modules droits qui ne sont pas suivis d'un retour ou d'un module d'angle.

## + CHOISISSEZ VOS TABLETTES

	En cm	Référence	Prix HT €		+EC
			Classique	Forest	
 <b>Tablette de réception</b> Livrée avec système de fixation au module	Tablette : L.80 x P.25 Façade : L.80 x P.43	Mélaminé TBIMM	340	355	0,96
		Mélaminé/Tissu TBIMT	375	385	0,72
Plus de 40 coloris disponibles - voir nuancier p.318					
 <b>Broderie logo</b> Sur coussin tissu - Tissu A (Alfa, Oméga) ou tissu B (Cura, Rivet) - <b>Nous consulter</b>		BROD	275	-	-
 <b>Éclairage LED derrière tablette</b> Réglage multicolore par télécommande. Livré monté, éclairage fixe		ECIM	190	-	-

## + CHOISISSEZ VOS OPTIONS

	En cm	Référence	Prix HT €		+EC
			Classique	Forest	
 <b>Joue d'extrémité PMR</b>	Pour modèle P.105 H.72,5 x L.72,5	Droite IPJD70	280	300	1,25
		Gauche IPJG70	280	300	1,25
	Pour modèle P.115 H.72,5 x L.82,5	Droite IPJD80	285	305	1,38
		Gauche IPJG80	285	305	1,38
 <b>Pied de soutien</b> À prévoir si pas d'élément d'angle dans les configurations	Ø 5 - Blanc	PNE50 BL	45	-	0,21

## CHOISISSEZ VOS COULEURS

### → FINITION BOIS

Façade / Plan de travail / Tablette de réception - Mélaminé ép.25 mm

#### CLASSIQUE

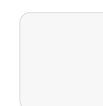

**BL**  
Blanc



**GG**  
Grège



**LG**  
Light Grey

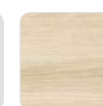

**AC**  
Acacia

#### FOREST



**HA**  
Chêne Brut



**CL**  
Chêne Clair



**EB**  
Ebène Ash



**NY**  
Noyer Naturel



**WA**  
Walnut Ambré

### → TISSU



A - Alfa et Oméga  
 B - Cura et Rivet  
 Voir nuancier p.318

## COMPOSEZ VOTRE RÉFÉRENCE

### → BANQUE

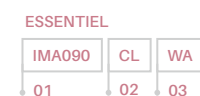

01 Référence de base  
 02 Coloris panneaux frontaux  
 03 Coloris plans de travail

### → TABLETTE

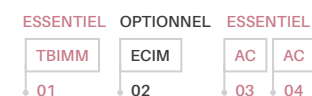

01 Tablette de réception  
 02 Éclairage  
 03 Coloris tablette  
 04 Coloris façade (ou tissu si TBIMT)

# POUTRE MY FRILL

8 ANS  
GARANTIE



ESPACE  
ACCUEIL



Poutres My Frill 4 places, coques Graphite GP avec placets tissu Glacier A13, et 2 places avec tablette blanche, coques Sandy SA  
Banque Atlas (p.64) composition droite, façade Grège GG, tablette et bandeaux Fusain FU - Table basse (p.48) plateau galet Loft LF et piètement Noir NO

## ASTUCE

Créez un environnement 100% uniforme en complétant l'aménagement avec des chaises ou des tabourets de la même gamme !



GAMME  
COMPLÈTE

+ **Entretien facile :**  
coques polypro avec ou sans placet tissu

+ Disponible de **2 à 5 places**  
+ **7 coloris de coque**



+ **Protection des murs :**  
dossiers en retrait de 5 cm

+ **Placet d'assise tissu**  
(Tissu C disponible,  
lavable et antibactérien)

+ **Piètement métal Noir**

### ENVIE DE COMPLÉTER VOTRE ESPACE ?

Retrouvez aussi dans la gamme  
My Frill, les chaises **p.282** et les tabourets **p.310**

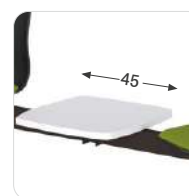

+ **Tablette blanche porte-revues déplaçable** (à la place d'un siège)

### 4 PLACES

		Référence	Prix HT €	+EC
▶ <b>Sans tablette</b>	Sans placet tissu	PFR4P20	1140	3,02
	Avec placet tissu	PFR4P25	1400	3,98
▶ <b>Avec tablette</b>	Sans placet tissu	PFR4T20	1250	4,16
	Avec placet tissu	PFR4T25	1510	4,28

### 5 PLACES

		Référence	Prix HT €	+EC
▶ <b>Sans tablette</b>	Sans placet tissu	PFR5P20	1385	4,72
	Avec placet tissu	PFR5P25	1710	4,84

## ✓ CHOISISSEZ VOTRE POUTRE

Coques polypropylène

### 2 PLACES

		Référence	Prix HT €	+EC
▶ <b>Sans tablette</b>	Sans placet tissu	PFR2P20	675	2,18
	Avec placet tissu	PFR2P25	805	2,24
▶ <b>Avec tablette</b>	Sans placet tissu	PFR2T20	785	2,48
	Avec placet tissu	PFR2T25	915	2,54

### 3 PLACES

		Référence	Prix HT €	+EC
▶ <b>Sans tablette</b>	Sans placet tissu	PFR3P20	905	3,02
	Avec placet tissu	PFR3P25	1100	3,10
▶ <b>Avec tablette</b>	Sans placet tissu	PFR3T20	1015	3,32
	Avec placet tissu	PFR3T25	1210	3,40

## 📖 CHOISISSEZ VOS COULEURS

### COQUE



### COÛT SUPPLÉMENTAIRE TISSU

Par assise - Voir nuancier tissus p.318

	Prix HT €
<b>A</b> Inclus dans le prix	0
<b>B</b> Supplément tarifaire	20
<b>C</b> Supplément tarifaire	50

## 📌 COMPOSEZ VOTRE RÉFÉRENCE

ESSENTIEL      OPTIONNEL

PFR3T25    CI    B10

01    02    03

01 Référence de base  
02 Coloris coque (polypro)  
03 Coloris assise (placet tissu)



# POUTRE SWITCH

8 ANS  
GARANTIE



FICHE PRODUIT

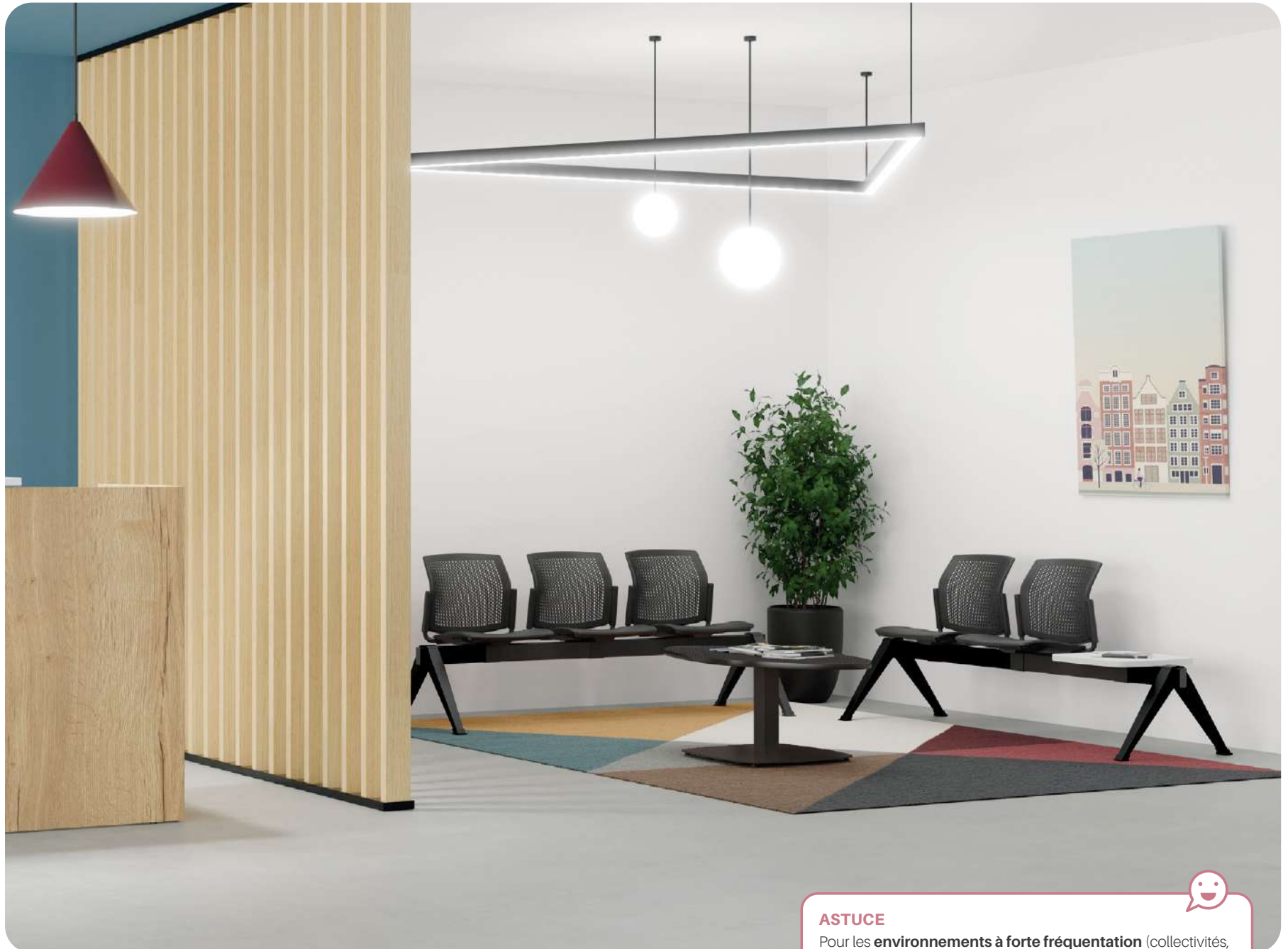

Poutres Switch 3 places sans tablette + 2 places avec tablette, assises et dossiers polypro Noirs NO  
Table basse (p.48) plateau galet Ébène Ash EB et piètement tulipe Noir NO

## ASTUCE

Pour les **environnements à forte fréquentation** (collectivités, cabinets médicaux), **privilégiez** les modèles 100 % polypro ou avec le tissu C Sylvertex **lavable et antibactérien** !



GAMME  
COMPLÈTE

## ENVIE DE COMPLÉTER VOTRE ESPACE ?

Retrouvez aussi dans la même gamme,  
les chaises Switch **p.288**



+ **3 dossiers au choix :**  
polypro aéré, résille  
ou tapissé

+ **Tablette porte-revues  
blanche déplaçable**  
(à la place d'un siège)



+ **Protection des murs :** espace sécurisé  
entre les dossiers et le mur

+ **Piètement métal Noir**

Disponible de **2 à 5 places** +

**Coque d'assise polypro ou tapissée** +

+ **Entretien facile** +  
avec tissu Sylvertex (lavable et antibactérien)

## ✓ CHOISISSEZ VOTRE POUTRE

Coques polypropylène

### 2 PLACES

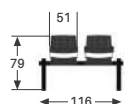

Sans tablette

	Dossier	Référence	Prix HT €	+EC
Assise polypro	Polypro	PSH2P10	585	2,51
	Résille	PSH2P20	635	2,51
	Tapissé	PSH2P30	655	2,29
Assise tapissée	Polypro	PSH2P15	625	2,18
	Résille	PSH2P25	675	2,18
	Tapissé	PSH2P35	695	1,96
Avec tablette	Polypro	PSH2T10	695	2,79
	Résille	PSH2T20	745	2,79
	Tapissé	PSH2T30	765	2,57
Assise polypro	Polypro	PSH2T15	735	2,46
	Résille	PSH2T25	785	2,46
	Tapissé	PSH2T35	805	2,24

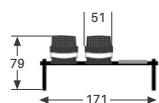

Avec tablette

### 3 PLACES

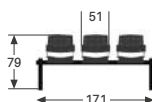

Sans tablette

	Dossier	Référence	Prix HT €	+EC
Assise polypro	Polypro	PSH3P10	765	3,44
	Résille	PSH3P20	840	3,44
	Tapissé	PSH3P30	870	3,10
Assise tapissée	Polypro	PSH3P15	825	2,94
	Résille	PSH3P25	900	2,94
	Tapissé	PSH3P35	930	2,60
Avec tablette	Polypro	PSH3T10	875	3,86
	Résille	PSH3T20	950	3,86
	Tapissé	PSH3T30	980	3,52
Assise polypro	Polypro	PSH3T15	935	3,36
	Résille	PSH3T25	1010	3,36
	Tapissé	PSH3T35	1040	3,02

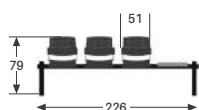

Avec tablette

### 4 PLACES

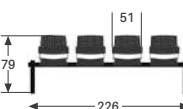

Sans tablette

	Dossier	Référence	Prix HT €	+EC
Assise polypro	Polypro	PSH4P10	955	4,50
	Résille	PSH4P20	1055	4,50
	Tapissé	PSH4P30	1105	4,05
Assise tapissée	Polypro	PSH4P15	1035	3,84
	Résille	PSH4P25	1135	3,84
	Tapissé	PSH4P35	1175	3,39
Avec tablette	Polypro	PSH4T10	1065	4,64
	Résille	PSH4T20	1165	4,64
	Tapissé	PSH4T30	1215	4,19
Assise polypro	Polypro	PSH4T15	1145	3,98
	Résille	PSH4T25	1245	3,98
	Tapissé	PSH4T35	1285	3,53

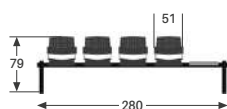

Avec tablette

### 5 PLACES

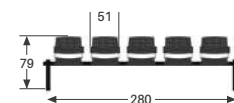

Sans tablette

	Dossier	Référence	Prix HT €	+EC
Assise polypro	Polypro	PSH5P10	1165	5,28
	Résille	PSH5P20	1290	5,28
	Tapissé	PSH5P30	1340	4,72
Assise tapissée	Polypro	PSH5P15	1285	4,45
	Résille	PSH5P25	1410	4,45
	Tapissé	PSH5P35	1460	3,89

## CHOISISSEZ VOS COULEURS

### COQUE / RÉVILLE



**BL**  
Blanche



**GR**  
Grise



**NO**  
Noire

### COÛT SUPPLÉMENTAIRE TISSU

Par assise - Voir nuancier tissus **p.318**

	Prix HT €
<b>A</b> Inclus dans le prix	0
<b>B</b> Supplément tarifaire	20
<b>C</b> Supplément tarifaire	50

## COMPOSEZ VOTRE RÉFÉRENCE

ESSENTIEL      OPTIONNEL

PSH3T25	NO	C76
01	02	03

01 Référence de base  
02 Coloris coque / résille  
03 Coloris tissu





## ESPACE DIRECTION

*Être visionnaire et influant,  
un talent à mettre en lumière !*

Lieu des plus hautes décisions, l'espace direction s'agence avec un soin particulier à chaque détail. Matériaux nobles, coloris sobres ou audacieux et fonctionnalités adaptées, **le mobilier joue ici un rôle décisif pour l'image du dirigeant.**

### SOMMAIRE

84 | Bureau **Altitude Direction**

90 | Bureau **Duo**

94 | Bureau **Paris Direction**

100 | Bureau **Xénion**

### FOCUS p.94



## BUREAU PARIS DIRECTION

Ce bureau allie un **design fin** par son **piètement triangulaire métallique** et un aspect robuste avec sa crédence porteuse pratique et harmonieuse.

Les formes originales de plateaux permettent de **donner différents aspects à votre espace.**

# BUREAU ALTITUDE DIRECTION

8 ANS  
GARANTIE



FICHE PRODUIT

ESPACE  
DIRECTION



Bureau Altitude Direction droit avec crédence Ébène Ash EB et piètement incliné métal Noir NO

Table Altitude (p.194) carrée, plateau Grège GG et piètement incliné métal Noir NO - Fauteuil Roma (p.250) Cuir pleine fleur noir - Chauffeuses Nani (p.40) tissu Prune B09 et piètement pyramidal polypro Noir NO - Canapé Lounge (p.34) tissu Givre B04 avec piètement bois Hêtre Naturel HN

## NOTRE ASTUCE !

Personnalisez davantage votre bureau et complétez votre agencement grâce à des armoires et des tables de réunion assorties.



GAMME  
COMPLÈTE

+ **Exclusivité Harmony** : design et fabrication unique

+ Plateau droit coins arrondis  
ou arrondi asymétrique



+  
Retrouvez  
les rangements **p.162**

+ **Crédence porteuse disponible**  
(coloris bois assorti aux chants du plateau)

+ **Espace de rangement compris de chaque côté :**  
- 1 porte battante, un tiroir dossiers suspendus  
et un tiroir classique (**côté intérieur**)  
- 2 portes battantes avec une trappe sur le dessus  
et 2 opercules à l'intérieur (**côté extérieur**)



+ Piètement incliné **bois ou métal**

#### ENVIE DE COMPLÉTER VOTRE ESPACE ?

Découvrez aussi dans la gamme Altitude,  
les armoires **p.162**, les tables de réunion  
basses **p.194** ou hautes **p.222** pour une harmonie parfaite



#### CARACTÉRISTIQUES

**Plateau haute qualité** avec **angles arrondis**

**Ensemble complet de bureau direction** avec sa table  
ronde ou carrée assortie et ses rangements **p.162**

**Extension convivialité** disponible

#### EN OPTION

- **Voile de fond** pour ajouter discrétion et élégance

#### AU CHOIX

- Plateau droit coins arrondis  
ou **arrondi asymétrique**
- Piètement incliné **métal ou bois**
- Avec ou sans **crédence porteuse**
- **2 longueurs** : 185 ou 205 cm
- **16 coloris de bois** (ép.16, 17 ou 25 mm)
- Version **unie ou bicolore**



**Bureau Altitude Direction** droit stratifié Cerise CE avec voile de fond Blanc BL et piètement incliné métal Blanc BL

*Armoires Altitude* (p.162) 3 armoires hautes structure Blanche BL avec 2 portes pleines Pure PU et Cerise CE

*Chaises Vita* (p.272) tissu Givre B04 et piètement filaire Noir NO

### Exemples de configurations



Bureau arrondi + extension convivialité arrondie



Bureau avec crédence + voile de fond



Bureau droit + extension convivialité carrée



Bureau droit avec crédence



**Bureau Altitude Direction** plateau arrondi Loft LF avec extension plateau Ink NK et piètement incliné métal Noir NO

**Armoires Altitude** (p.162) 1 armoire haute structure et portes pleines Blanches BL, et 3 armoires basses portes pleines avec structure Blanche BL et portes Fusain FU

**Fauteuil Munik Direction** (p.246) et sièges Visiteurs bas dossier Cuir noir 999



**Bureau Altitude Direction** plateau arrondi avec extension convivialité Polair PO et piètement Chêne Vernis Incolore CB

Fauteuil Munik Direction (p.246) Cuir noir 999 - Chaises Vita (p.272) assises larges avec accoudoirs, tissu Givre B04 et piètement 4 pieds bois Chêne Vernis Incolore CB

## ✓ CHOISISSEZ VOTRE BUREAU

### → PIÈTEMENT INCLINÉ MÉTAL



	En cm	Plateau	Référence	Prix HT €			+EC	
				Classique	Forest	Premium		
<p><b>Droit</b> Avec coins arrondis</p>	P.95	L.185	Mélaminé	ALDR185	1290	1440	-	6,63
			Fiber	AFDR185	-	-	1805	6,63
			Touch	ASDR185	-	-	2560	6,04
	L.205	Mélaminé	ALDR205	1360	1530	-	7,19	
		Fiber	AFDR205	-	-	1920	7,19	
		Touch	ASDR205	-	-	2765	6,61	
<p><b>Arrondi</b> Asymétrique</p>	P.100	L.200	Mélaminé	ALDARON	1420	1595	-	7,28
			Fiber	AFDARON	-	-	2150	7,28
			Touch	ASDARON	-	-	2980	6,70
<p><b>Avec crédence</b> Plateau droit uniquement</p>	L.211	Mélaminé	À droite	ALDC185D	3285	-	-	16,82
		Mélaminé	À gauche	ALDC185G	3285	-	-	16,82
	P.180	Mélaminé	À droite	ALDC205D	3350	-	-	17,39
		Mélaminé	À gauche	ALDC205G	3350	-	-	17,39
	L.231	Mélaminé	À droite	ALDC205D	3350	-	-	17,39
		Mélaminé	À gauche	ALDC205G	3350	-	-	17,39

Crédence positionnée à droite ou à gauche - Coloris assorti au plateau

	En cm	Plateau	Référence	Prix HT €			+EC		
				Classique	Forest	Premium			
<p><b>Extension convivialité</b></p>	P.95	L.95	Mélaminé	Carrée	ALCD100	865	955	-	3,77
			Mélaminé	Arrondie	ALCR100	895	1005	-	3,77
	Fiber	Carrée	AFCD100	-	-	1185	3,77		
		Arrondie	AFCR100	-	-	1215	3,77		
	Touch	Carrée	ASCD100	-	-	1520	2,75		
		Arrondie	ASCR100	-	-	1605	2,75		
<p><b>Rond</b></p>	Ø 120	Mélaminé	ALRD120	1095	1245	-	5,35		
		Fiber	AFRD120	-	-	1580	5,35		
		Touch	ASRD120	-	-	2185	4,39		
<p><b>Carré</b></p>	P.95	L.95	Mélaminé	ALCA095	1110	1290	-	4,15	
			Fiber	AFCA095	-	-	1350	4,15	
	Touch	ASCA095	-	-	1670	3,97			
	Mélaminé	ALCA115	1150	1350	-	5,15			
		Fiber	AFCA115	-	-	1590	5,15		
	Touch	ASCA115	-	-	2130	4,22			

## → PIÈTEMENT INCLINÉ BOIS



	En cm	Plateau	Référence	Prix HT €			+EC		
				Classique	Forest	Premium			
<p><b>Droit</b> Avec coins arrondis</p>	P.95	L.185	Mélaminé	BLDR185	2135	2285	-	6,96	
			Fiber	BFDR185	-	-	2690	6,96	
			Touch	BSDR185	-	-	3405	6,31	
	L.205	Mélaminé	BLDR205	2205	2375	-	7,53		
		Fiber	BFDR205	-	-	2805	7,53		
		Touch	BSDR205	-	-	3610	6,88		
<p><b>Arrondi</b> Asymétrique</p>	P.100	L.200	Mélaminé	BLDARON	2265	2440	-	7,62	
			Fiber	BFDARON	-	-	3035	7,62	
			Touch	BSDARON	-	-	3825	6,97	
<p><b>Avec crédence</b> Plateau droit uniquement</p>	P.180	L.209	Mélaminé	À droite	BLDC185D	3735	-	-	16,99
			Mélaminé	À gauche	BLDC185G	3735	-	-	16,99
		L.229	Mélaminé	À droite	BLDC205D	3800	-	-	17,56
			Mélaminé	À gauche	BLDC205G	3800	-	-	17,56
			Crédence positionnée à droite ou à gauche - Coloris assorti au plateau						
<p><b>Extension convivialité</b></p>	P.95	L.95	Mélaminé	Carrée	BLCD100	1315	1405	-	4,04
			Mélaminé	Arrondie	BLCR100	1345	1455	-	4,04
			Fiber	Carrée	BFGD100	-	-	1615	4,04
			Fiber	Arrondie	BFCR100	-	-	2425	4,04
			Touch	Carrée	BSCD100	-	-	1970	3,02
			Touch	Arrondie	BSCR100	-	-	2055	3,02
<p><b>Rond</b></p>	Ø120	Mélaminé		BLRD120	1940	2090	-	5,69	
		Fiber		BFRD120	-	-	2195	5,69	
		Touch		BSRD120	-	-	3030	4,66	
<p><b>Carré</b></p>	P.95	L.95	Mélaminé		BLCA095	1955	2135	-	4,49
			Fiber		BFA095	-	-	2195	4,49
			Touch		BSCA095	-	-	2515	3,84
	P.115	L.115	Mélaminé		BLCA115	1995	2195	-	5,49
			Fiber		BFA115	-	-	2435	5,49
			Touch		BSCA115	-	-	2975	4,49

## + CHOISISSEZ VOS OPTIONS

H.30 cm



Avec  
crédence

**Voile de fond**  
Équerres métal Blanc (BL) ou Noir (NO)  
Assorti au coloris du plateau



Plan droit

	En cm	Plateau	Référence	Prix HT €			+EC	
				Classique	Forest	Premium		
Avec crédence	L.185	Mélaminé	Droite	VFALC185D	205	-	-	0,96
			Gauche	VFALC185G	205	-	-	0,96
	L.205	Mélaminé	Droite	VFALC205D	215	-	-	1,10
			Gauche	VFALC205G	215	-	-	1,10
Plan droit	L.185	Mélaminé		VFALD185	210	265	-	1,03
			Fiber	VFAFD185	-	-	420	1,03
	Touch	VFASD185	-	-	565	0,98		
	L.205	Mélaminé		VFALD205	220	280	-	1,16
			Fiber	VFAFD205	-	-	445	1,16
	Touch	VFASD205	-	-	620	1,12		



### BESOIN D'ÉLECTRIFICATION ?

Retrouvez nos solutions p.188

## CHOISISSEZ VOS COULEURS

### → PIÈTEMENT

#### MÉTAL

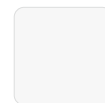

BL  
Blanc



NO  
Noir

#### BOIS



CB  
Chêne Vernis  
Incolore

### → PLATEAU / VOILE DE FOND

Mélaminé : plateau ép.25 mm / voile de fond ép.19 mm (sauf LG et NY en 25 mm)

#### CLASSIQUE

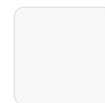

BL  
Blanc



GG  
Grège

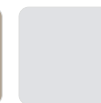

LG  
Light Grey

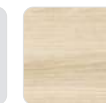

AC  
Acacia

#### FOREST

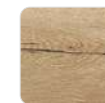

HA  
Chêne Brut



CL  
Chêne Clair



EB  
Ebène Ash



NY  
Noyer Naturel



WA  
Walnut Ambré

#### PREMIUM SOFT TOUCH

Stratifié ép.17 mm - Non PEFC  
Chants ailes d'avion multiplis



CE  
Cerise



FU  
Fusain

#### PREMIUM FIBER

Panneau de fibres condensées ép.16 mm  
Non PEFC - Chants ailes d'avion et noirs uniquement



LF  
Loft



NK  
Ink



PO  
Polair



PE  
Pétrole



PU  
Pure

### → PLATEAU AVEC CRÉDENCE

#### UNIE



AC  
Acacia



EB  
Ebène Ash



WA  
Walnut Ambré

#### BICOLORE



BA  
Blanc  
Acacia



BE  
Blanc  
Ebène Ash



BW  
Blanc  
Walnut Ambré

## COMPOSEZ VOTRE RÉFÉRENCE

ESSENTIEL BUREAU

ASDR185	AN	PE
01	02	03

ESSENTIEL VOILE DE FOND

VFALD185	NO	GG
01	02	03

01 Référence de base

02 Coloris piètement / équerre  
03 Coloris plateau / crédence  
/ voile de fond

# BUREAU DUO

10 ANS  
GARANTIE



FICHE PRODUIT

ESPACE  
DIRECTION



**Bureau Duo** plan droit avec retour et piétement Walnut Ambré WA, plateau Blanc BL et voile de fond Taupe TA

*Armoires Duo* (p.160) 2 armoires 2 portes avec niches horizontales, structures et façades Walnut Ambré WA - *Fauteuil Munik Direction* (p.246) Cuir noir 999 - *Chaises Swany* (p.278) 4 pieds Chromés CH, dossier tissu Dune C73, coques noires avec accoudoirs

## ENVIE DE RANGEMENTS ASSORTIS À VOTRE BUREAU ?

Découvrez aussi dans la gamme Duo, les armoires p.160



+ Espace de rangement de chaque côté et passage pour l'électrification

+ Exclusivité Harmony et Thibault Desombre

+ Modules de rangement assortis :  
6 coloris de façade (portes/tiroirs)  
+ 1 serrure sur chaque porte



+ Chants multiples pour mettre en valeur la noblesse du matériau

+ Piètement et voile de fond : panneaux multiples Hêtre stratifié (ép.38 mm)



+ Piètement en verre trempé sécurisé (ép.17 mm) uniquement avec le plateau verre

## CARACTÉRISTIQUES



Design élégant aux lignes arrondies

Plaque métallique de liaison entre voile de fond et retour (côté intérieur), signée par le designer Thibault Desombre

Rehausses inox sous le plateau

### AU CHOIX

- Plateau verre trempé (ép.12 mm) ou mélaminé haute qualité (ép.25 mm)
- Piètement en verre trempé ou 2 pieds ronds (selon modèle)
- Avec ou sans retour
- Large gamme de rangements assortis



**LE SAVIEZ-VOUS ?**  
L'ouverture du retour côté visiteur permet de décorer le bureau de direction ou d'exposer des produits ou goodies !

**Bureau Duo** plan droit plateau Verre VE avec retour, piètement Walnut Ambré WA et voile de fond Blanc BL

*Armoires Duo* (p.160) 2 portes + niches verticales structure Walnut Ambré WA et façade Blanche BL - *Fauteuil Munik* (p.260) dossier résille et assise tissu avec tête et piètement Alu Poli/Noir CH



**Chants multiplis**  
pour mettre en valeur le matériau noble



**Bureau robuste aux courbes design**



**Plateau en verre trempé**

“ Lorsque j’ai créé la collection «DUO», je voulais privilégier une ambiance de travail apaisée et sereine. DUO se définit par des lignes sobres soulignées d’angles arrondis. Le verre et les finitions bois, soutenus par une gamme de coloris soignée, renforcent cette idée d’un environnement de travail agréable, élégant, sans une note d’austérité. La collaboration avec Harmony a rendu possible ce projet et je suis heureux et fier que DUO figure aujourd’hui dans leur catalogue. Merci pour leur confiance, leur écoute et surtout leur envie d’innover. ”

Thibault Desombre, designer



ESPACE  
DIRECTION

**Bureau Duo** plan droit avec retour, plateau Verre VE et piètement Walnut Ambré WA, voile de fond Turquoise BK  
**Armoires Duo** (p. 160) 2 portes et 2 tiroirs, structure Blanche BL et façade Walnut Ambré WA - Caisson bois (p. 158) roulant Walnut Ambré WA

**✓ CHOISISSEZ VOTRE BUREAU**

	En cm	Plateau	Retour	Référence	Prix HT €	+EC
<p><b>Plan droit</b> P.90 x L.190</p>		<b>Bois</b>		<b>DBB19</b>	<b>2630</b>	9,85
		<b>Verre</b>		<b>DBV19</b>	<b>3665</b>	15,09
<p><b>Plan droit avec retour</b> P.173,5 x L.211,5</p>		<b>Bois</b>	<b>Droit</b>	<b>DBB19D</b>	<b>3425</b>	12,75
		<b>Crédence sur 2 pieds métal</b>	<b>Gauche</b>	<b>DBB19G</b>	<b>3425</b>	12,75
		<b>Verre</b>	<b>Droit</b>	<b>DBV19D</b>	<b>5750</b>	18,65
		<b>Crédence sur pied verre</b>	<b>Gauche</b>	<b>DBV19G</b>	<b>5750</b>	18,65

**📄 CHOISISSEZ VOS COULEURS**

<p><b>PLATEAU / RETOUR</b> Mélaminé ép.25 mm</p>	<p><b>PIÈTEMENT</b> Stratifié ép.38 mm</p>	<p><b>VOILE DE FOND</b> Stratifié ép.38 mm</p>	<p><b>PLATEAU VERRE</b> Ép.12 mm</p>
--	--	--	--

**BESOIN DE RANGEMENTS ?**  
 Et n’oubliez pas de consulter **p.160** pour découvrir les armoires assorties



**📄 COMPOSEZ VOTRE RÉFÉRENCE**

ESSENTIEL

DBV19D	NY	AC	BK	VE
01	02	03	04	05

- 01 Référence de base
- 02 Coloris retour (selon modèle)
- 03 Coloris piètement
- 04 Coloris voile de fond
- 05 Coloris plateau

# BUREAU PARIS DIRECTION

10 ANS  
GARANTIE



FICHE PRODUIT

ESPACE  
DIRECTION



Bureau Paris Direction plan droit avec retour, plateau bicolore Blanc/Acacia BA, piètement Gris Alu GA et voile de fond Acacia AC

Caisson bois (p.158) roulant, structure Acacia AC et crédence mobile assortie au bureau - Fauteuil Wave Direction (p.248) Cuir noir 999 - Sièges Wave Luge (p.256) structures et résilles noires, assise tissu Teal C78



GAMME  
COMPLÈTE

### VOUS AIMEZ CE BUREAU ?

Découvrez aussi dans la gamme Paris,  
le bureau collaboration p.118, la table de réunion p.214



+ Plateau uni ou bicolore  
(plateau blanc avec chants texturés tons bois)



+  
Piètement  
triangulaire métallique



- + **Crédence porteuse disponible**  
(coloris bois assorti aux chants du plateau)
- + **Espace de rangement** (côté intérieur) :  
1 porte battante + 1 tiroir + 1 tiroir dossiers suspendus
- + **2 portes battantes** (côté extérieur) :  
1 trappe sur le dessus + 2 opercules à l'intérieur



### CARACTÉRISTIQUES

Plateau mélaminé **haute qualité ép.38 mm**

**Traverse centrale** en renfort sous le plateau

#### EN OPTION

- **Voile de fond bois** pour ajouter discrétion et élégance

#### AU CHOIX

- **3 formes de plateaux**  
pour plus d'espace côté visiteur
- Version **unie ou bicolore**
- **Avec ou sans crédence** porteuse
- **4 coloris de piètement**







**Bureau Paris Direction** plan droit avec crédence porteuse et option voile de fond bois Walnut Ambré WA et piètement Blanc BL  
*Fauteuil Munik Direction (p.246) Cuir noir 999*

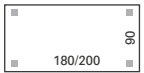
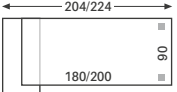
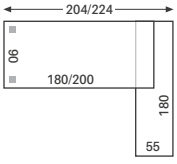
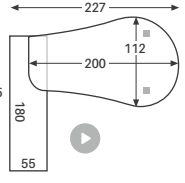
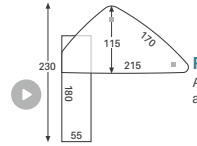

**Bureau Paris Direction** plan droit extension convivialité plateau bicolore Blanc/Ebène Ash BE, avec crédence porteuse Ébène Ash EB, piètement Inox Poli IN et voile de fond Ébène Ash EB  
*Fauteuil Wave Direction (p.248) Cuir noir 999 - Chaises Swany (p.278) noires avec accoudoirs, piètements luge, dossier tissu Carbon C80*

## ✓ CHOISISSEZ VOTRE BUREAU

	En cm	Référence	Prix HT €	+EC	
	P.60 L.100	PXD106 BL, GA ou NO	715	3,22	
		PXD106 IN	895	3,22	
	P.90	L.180	PXD189 BL, GA ou NO	915	6,69
			PXD189 IN	1100	6,69
		L.200	PXD209 BL, GA ou NO	935	7,31
			PXD209 IN	1120	7,31
	P.180	À droite	PPD118D BL, GA ou NO	3055	14,31
			PPD118D IN	3170	14,31
		À gauche	PPD118G BL, GA ou NO	3055	14,31
			PPD118G IN	3170	14,31
	P.180	À droite	PPD120D BL, GA ou NO	3075	14,87
			PPD120D IN	3190	14,87
		À gauche	PPD120G BL, GA ou NO	3075	14,87
			PPD120G IN	3190	14,87
	P.205 L.227	À droite	PX20D BL, GA ou NO	3110	14,87
			PX20D IN	3230	14,87
		À gauche	PX20G BL, GA ou NO	3110	14,87
			PX20G IN	3230	14,87
	P.230 L.215	À droite	PX21D BL, GA ou NO	3155	16,17
			PX21D IN	3265	16,17
		À gauche	PX21G BL, GA ou NO	3155	16,17
			PX21G IN	3265	16,17
	P.102 L.200	PXC209 BL, GA ou NO	1035	8,12	
		PXC209 IN	1220	8,12	
	P.60 L.100	PXR10 BL, GA ou NO	515	2,63	
		PXR10 IN	607	2,63	
	Ø 115	Pour plan droit	PSD115 BL, GA ou NO	620	4,31
			PSD115 IN	710	4,31
		Pour plan courbe	PSC115 BL, GA ou NO	620	4,31
			PSC115 IN	710	4,31

Exclusivement pour le plan courbe PXC209



## + CHOISISSEZ VOS OPTIONS

	Référence	Prix HT €	+EC
	VBXPSD16	250	0,82
	VXSPD16	240	0,82

## 🎨 CHOISISSEZ VOS COULEURS

### → PIÈTEMENT

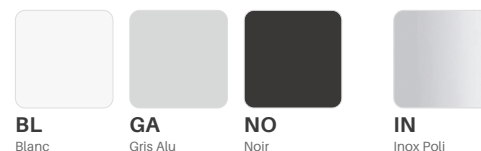

### → PLATEAU

Mélaminé ép.38 mm

#### UNI

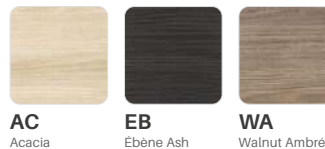

**BESOIN D'ÉLECTRIFICATION ?**  
Retrouvez nos solutions p.188

#### BICOLORE

Plateau Blanc, chants et structure coloris bois

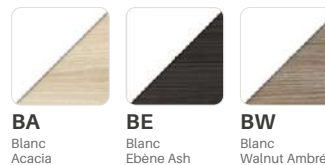

## 📝 COMPOSEZ VOTRE RÉFÉRENCE

Seul le code du coloris va déterminer s'il s'agit d'un plateau uni ou bicolore

#### ESSENTIEL



01 Référence de base  
02 Coloris piètement  
03 Coloris plateau



**Bureau Paris Direction** droit avec retour crédence porteuse Ébène Ash EB, plateau bicolore Blanc/Ebène Ash BE, piètement Inox Poli IN et option voile de fond Ébène Ash EB  
*Fauteuil Roma (p.250) Cuir noir 999 - Chaises Visit (p.294) haut dossier Cuir noir 999 et piètement luge Chromé CH*

Exemples  
de configurations



Plan Courbe



Plan Boomerang



Plan droit avec crédence



Plan Goutte d'eau

# BUREAU XÉNION

8 ANS  
GARANTIE



ESPACE  
DIRECTION



Bureau Xénion plan droit avec retour, plateau bicolore Blanc/Acacia BA

Fauteuil *Munik Direction* (p.246) Cuir noir 999 - *Chaises Visit* (p.294) hauts dossiers, tissu Fjord B10 - *Caisson bois* (p.158) Acacia AC 1 tiroir + 1 tiroir DS  
*Canapés Lounge* (p.34) 2 places, tissu Mocca C74 et option piètement bois - *Table Basse* (p.48) piètement tulipe Noir NO et plateau Blanc BL



### BESOIN DE RANGEMENTS ?

Pensez à compléter votre aménagement avec des rangements bois (caisson et/ou crédence mobile) aux coloris assortis à la gamme Xénion **p.158**



+ **Modèle uni ou bicolore**  
(plateau blanc avec chants texturés tons bois)

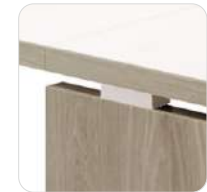

**Rehausse bois**  
(coloris aluminium)



+  
**Voile de fond structurel assorti**  
(mélaminé ép.25 mm) pour ajouter  
discrétion et élégance

### CARACTÉRISTIQUES

Structure mélaminée **haute qualité ép.38 mm**

Ensemble complet de **bureau direction** avec sa table ronde assortie (Ø 115 cm)

### AU CHOIX

- Plateau **droit, courbe ou rond**
- Version **unie ou bicolore**
- **Retour et extension disponibles**



**Bureau Xénion** plan courbe + extension convivialité pour plan courbe et **table ronde**, structure Walnut Ambré WA et piètement tulipe Gris Alu GA

*Fauteuil Roma* (p.250) Cuir pleine fleur noir, piètement Chromé CH avec roulettes sols durs - *Chaises Visit* (p.250) hauts dossiers, Cuir noir 999 et piètement Chromé CH - *Chaises Swany* (p.278) dossiers tissu Paprika A29 et piètement luge Chromé CH



**NOTRE ASTUCE !**

Les armoires bois compléteront parfaitement cette gamme et vous permettront de ranger vos documents et autres.

**Bureau Xénion** plan droit avec retour, structure Ébène Ash EB

Fauteuil *Munik Direction* (p.246) Cuir noir 999 avec accoudoirs 4D et piètement Alu Poli/Noir CH  
Chaises *Visit* (p.294) dossiers hauts et bas Cuir noir 999 et piètement Chromé CH

✓ **CHOISISSEZ VOTRE BUREAU**

	En cm	Référence	Prix HT €	+ EC
<p><b>Plan droit</b></p>	L.180	EBPN18	1190	11,28
	P.90 L.200	EBPN20	1260	11,90
<p><b>Plan courbe</b></p>	P.102 L.200	EBPN21	1520	13,86
<p><b>Retour</b></p>	P.60 L.100	<b>Éco</b> Pied de soutien Ø5 cm	EBRN10 BL, GA	405 2,20
		<b>Standard</b>	EBPN10	635 3,68
<p><b>Extension convivialité</b> Pied tulipe Blanc ou Gris Alu</p>	Ø 115	<b>Pour plan droit</b>	XBD115 BL, GA	1105 6,25
	Ø 115	<b>Pour plan courbe</b> Exclusivement pour le plan courbe EBPN21	XBC115 BL, GA	1105 5,88
<p><b>Table ronde</b> Pied tulipe Blanc ou Gris Alu</p>	Ø 115		EBTT12 BL, GA	1035 6,38

📄 **CHOISISSEZ VOS COULEURS**

→ **STRUCTURE**  
Mélaminé ép.38 mm

**UNIE**

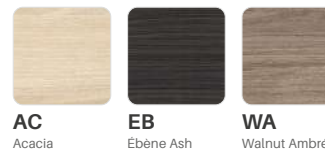

**BICOLORE**

Plateau Blanc, chants et structure coloris bois

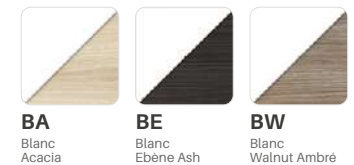

📎 **COMPOSEZ VOTRE RÉFÉRENCE**

Seul le code du coloris va déterminer s'il s'agit d'un plateau uni ou bicolore

**ESSENTIEL**

EBPN18	EB
01	02

01 Référence de base  
02 Coloris bois



**BESOIN D'ÉLECTRIFICATION ?**

Retrouvez nos solutions p.188





## ESPACE COLLABORATION

*Atteindre ses objectifs, seul ou en équipe !*

C'est ici que les projets d'aménagement prennent tout leur sens.  
Gestion optimisée de l'espace, ergonomie des postes de travail ...  
**le mobilier bien pensé et bien agencé devient moteur de la performance !**

### SOMMAIRE

- |                                     |   |
|-------------------------------------|---|
| 106   Bureau <b>Flex'up</b>         | 130   Bureau <b>Cinétique Pied A</b>      |
| 112   Bureau <b>Optim'</b>          | 132   Bureau <b>Cinétique Pied A Bois</b> |
| 118   Bureau <b>Paris</b>           | 134   Bureau <b>Cinétique - Options</b>   |
| 124   Gamme <b>Cinétique</b>        | 136   Bureau <b>Inéo</b>                  |
| 128   Bureau <b>Cinétique Arche</b> | 142   Bureau <b>Star</b>                  |

### FOCUS p.136



## BUREAU INÉO

Avec ses formes et tailles de plateaux variées, ce bureau **offre une grande modularité** de configurations, pour les postes simples ou partagés.

Son piètement rond apporte **un style épuré** en conservant sa possibilité d'être réglé en hauteur.

Ce bureau **économique allie donc simplicité et efficacité.**

# BUREAU FLEX'UP

5 ANS  
GARANTIE

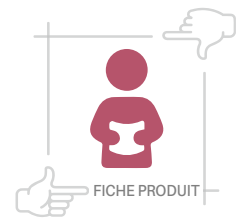

Bureau Flex'up 2 postes face à face et 1 bureau plan droit, plateaux et piètement Blancs BL avec panneaux écrans acoustiques centraux simple et double, tissu Glacier A13  
Fauteuils Axion (p.254) bicolore Charbon / Saumon B12B05 avec têtes - Cloisons de séparation (p.176) arrondies tissus Muscade A14, Glacier A13 et Paprika A29



BUREAU  
ERGONOMIQUE



+ **Boîtier de réglage en hauteur** intégré  
(avec 3 mémorisations) et port USB-A 5V

+ **2 opercules** inclus

+ **Stabilité garantie**  
grâce à sa **double motorisation**

+ **Ergonomique :**  
idéal pour alterner les postures **assis / debout**  
et ainsi éviter les troubles musculo-squelettiques

Réglable en hauteur  
de 64 à 130 cm



+ **Très simple d'utilisation**

+ **Rapide et silencieux,**  
avec système anti-collision  
très sensible **pour plus de sécurité**



## CARACTÉRISTIQUES

Plateau mélaminé ép.25 mm

**Structure robuste** en tube carré (7 x 7 cm)

**Poutre télescopique réglable de 120 à 180 cm**

**Piètement plat** (75 x 8 cm) sur poste simple

**Patins réglables en hauteur**

**2 opercules intégrés** (Ø 8 cm, coloris Gris Alu)  
ou découpe personnalisée (en option) - **voir p.188**

### EN OPTION

- **Panneau écran acoustique central** (simple ou double)
- **Voile de fond mélaminé** pour ajouter discrétion et élégance
- **Passe-câbles spirale** et **accessoires d'électrification**

### AU CHOIX

- **Poste individuel** ou **face à face**
- **4 longueurs** de plateau
- **2 coloris** de piètement



**Bureau Flex'up** postes face à face, plateaux Grège GG et piètements Noirs NO

*Fauteuils Munik (p.260) 100% tissu Cyprès B03 avec accoudoirs 4D - Supports écrans (p.186) sur vérin coloris Noir NO - Armoires bois (p.164) basses Blanches BL - Plantes d'ambiance (p.58) Capri avec bac Grège GG*



**Bureau Flex'up** poste individuel, piètement Blanc BL et plateau Acacia AC



*Chauffeuse Nani* (p.40) piètement 5 branches sur roulettes Alu Poli CH tissu Curcuma A07 - *Support écran* (p.186) sur vérin coloris Noir NO - *Pouf Snooz* (p.61) berlingo bicolore, tissus Glacier A13 et Muscade A14

## ✓ CHOISISSEZ VOTRE BUREAU

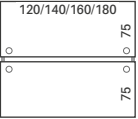
Inclus : boîtier de réglage en hauteur avec 3 mémorisations possibles et port USB-A 5V



	En cm	Référence	Prix HT €		+EC
			Classique	Forest	
 <p><b>Poste individuel</b></p>	P.70	L.120 FEB127	910	955	6,89
		L.140 FEB147	930	985	7,28
		L.160 FEB167	950	1015	7,67
	P.80	L.180 FEB187	970	1045	8,06
		L.120 FEB120	915	970	7,15
		L.140 FEB140	935	1000	7,54
 <p><b>Poste face à face</b></p>	P.160	L.160 FEB160	955	1030	7,93
		L.180 FEB180	975	1060	8,32
		L.120 FEB220	2225	2335	14,30
	P.160	L.140 FEB240	2265	2395	15,08
		L.160 FEB260	2305	2455	15,86
		L.180 FEB280	2345	2515	16,64

## + CHOISISSEZ VOS OPTIONS

	En cm	Référence	Prix HT €		+EC
			Classique	Forest	
 <p><b>Voile de fond bois</b> Équerres métal coloris Blanc ou Noir</p>	H.26	L.120 VFB120	135	150	0,63
		L.140 VFB140	145	165	0,70
		L.160 VFB160	155	180	0,84
		L.180 VFB180	165	195	0,98
 <p><b>Passe-câbles spirale</b> Coloris Blanc uniquement Idéal pour bureaux réglables en hauteur (usage de 19 à 130 cm)</p>		VERTUP BL	85	-	0,03

## 📄 CHOISISSEZ VOS PANNEAUX ÉCRANS ACOUSTIQUES

Pour postes face à face uniquement - Modèle avec angles arrondis - Livrés avec pinces de fixation

	En cm	Référence	Prix HT €		+EC
			Classique	Forest	
 <p><b>Sans goulotte</b></p>	H.64,5	L.120 PEFX120PHO	395	2,12	
		L.140 PEFX140PHO	410	2,45	
		L.160 PEFX160PHO	435	2,78	
		L.180 PEFX180PHO	460	3,09	
		 <p><b>Double goulotte passe-câbles</b></p>	L.120 PEGX120PHO	495	3,00
			L.140 PEGX140PHO	520	3,32
L.160 PEGX160PHO	545		3,93		
 <p><b>Double Sans goulotte</b></p>	H.44	L.180 PEGX180PHO	570	4,25	
		L.120 PEDX120PHO	655	3,64	
		L.140 PEDX140PHO	680	3,85	
		L.160 PEDX160PHO	705	4,36	
		L.180 PEDX180PHO	730	4,88	

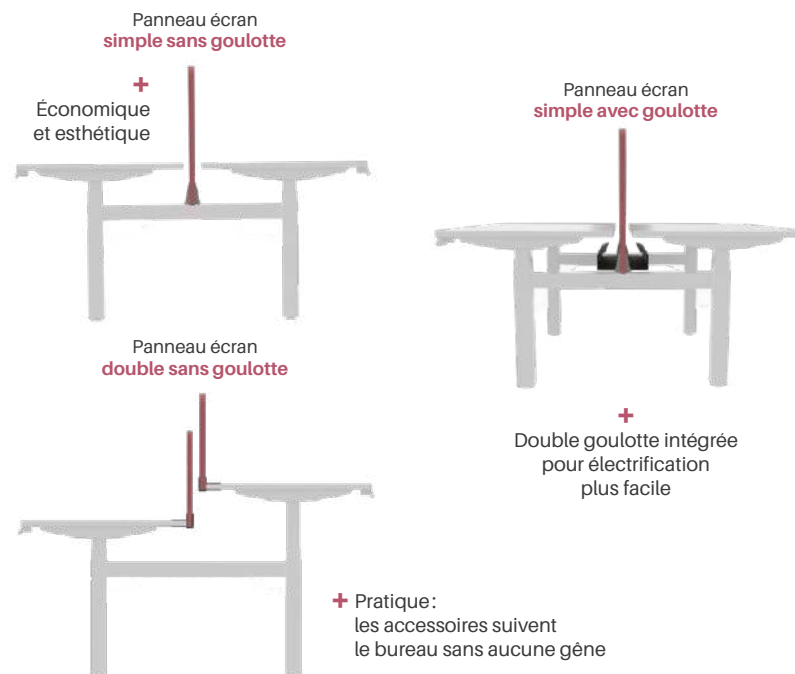

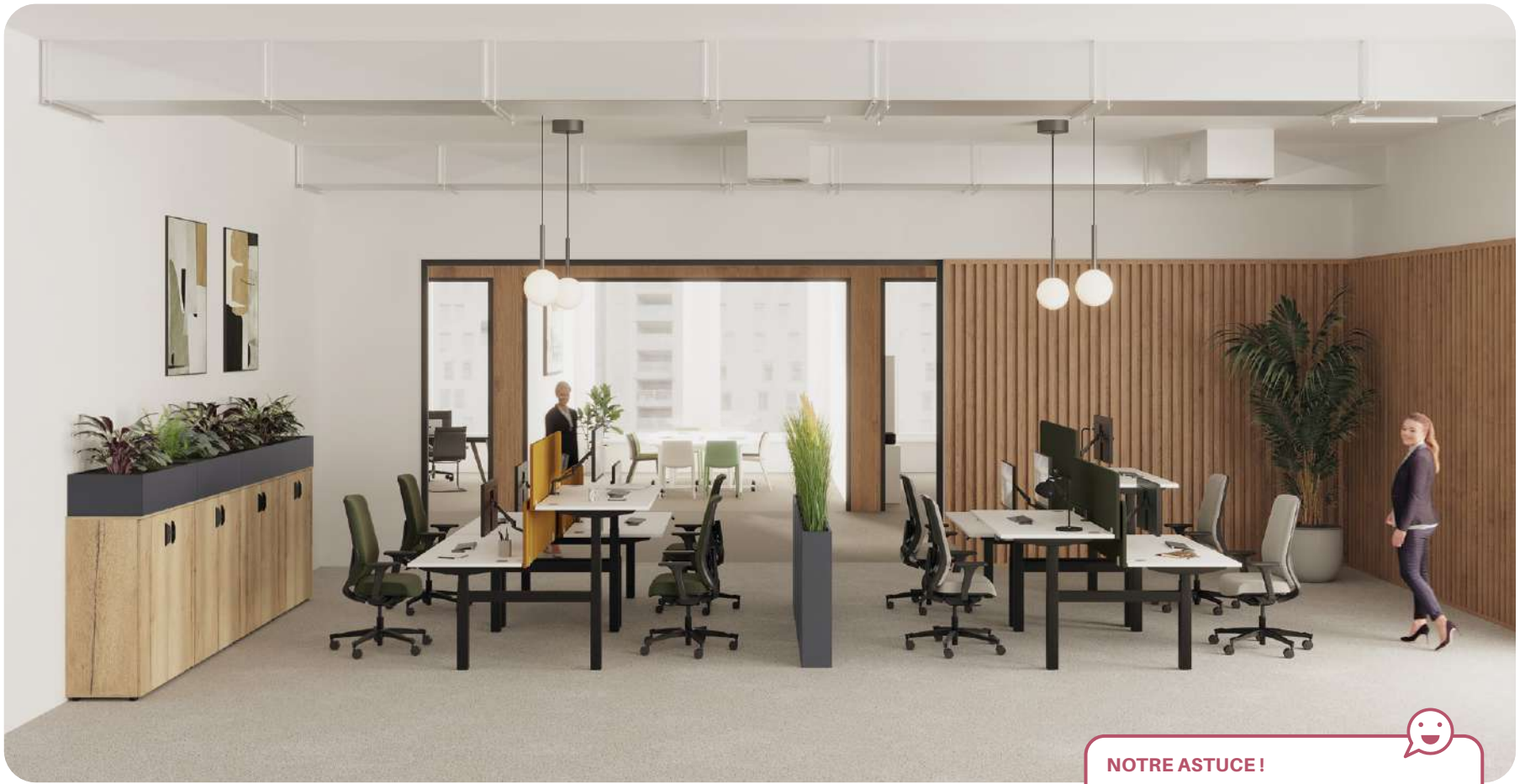

**NOTRE ASTUCE !**  
**Le must have en matière de qualité de vie au travail et d'ergonomie.**  
 Mettez-vous **debout** au lieu de vous asseoir, vous brûlerez ainsi plus de calories par heure.

**Bureaux Flex'up** postes face à face, plateaux Blancs BL, piétement Noir NO avec panneaux écrans acoustiques doubles, tissus Pollen A31 et Army A16

**Fauteuils Axion** (p.254) sans tête, tissu Glacier A13 et Army A16 - **Supports écrans** (p.186) sur vérins coloris Noir NO **Armoires Bois** (p.164) mi-hautes structures et portes Chêne Brut HA - **Plantes d'ambiance** (p.58) compositions Dune et Capri avec bacs Basalte BS

## CHOISISSEZ VOS COULEURS

### → PIÈTEMENT / GOULOTTE / PINCES



**BL** Blanc  
**NO** Noir

### → PLATEAU

Méliné ép.25 mm

#### CLASSIQUE



**BL** Blanc  
**GG** Grège  
**LG** Light Grey  
**AC** Acacia

#### FOREST



**HA** Chêne Brut

### → PANNEAUX ÉCRANS



#### TISSU

A - Alfa et Oméga  
 B - Cura et Rivet  
 Voir nuancier p.318

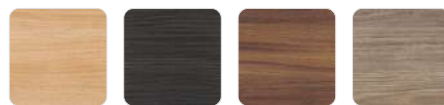

**CL** Chêne Clair  
**EB** Ebène Ash  
**NY** Noyer Naturel  
**WA** Walnut Ambré

## COMPOSEZ VOTRE RÉFÉRENCE

### BUREAU

#### ESSENTIEL



01 Référence de base  
 02 Coloris de piétement  
 03 Coloris de plateau

### PANNEAU ÉCRAN

#### ESSENTIEL



01 Référence de base  
 02 Coloris de goulotte et pinces  
 03 Coloris de tissu

# BUREAU OPTIM'

8 ANS  
GARANTIE



FICHE PRODUIT

ESPACE  
COLLABORATION



**Bureaux Optim'** 2 postes face à face avec échancrures, éléments de départ et éléments suivants, plateau Acacia AC et piètement Blanc BL  
*Fauteuils Munik* (p.260) dossiers résilles et assises tapissées Abricot B06 - **Panneaux écrans** (p.180) frontaux angles arrondis, tissu acoustique Glacier A13  
*Supports écrans* (p.186) sur vérin coloris Noir NO - **Caissons Tower** (p.159) bas Blancs BL avec top de finition bois Acacia AC

## NOTRE ASTUCE !

**Optimisez votre espace et réduisez vos coûts** en optant pour des bureaux de 70 cm de profondeur avec piètement intermédiaire.

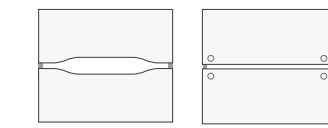

+ Postes face à face avec échancures ou standard

+ Opercules intégrés pour poste standard



+ Piètement métallique

+ Plateau légèrement surélevé, pour un aspect aérien et épuré



+ Voile de fond métallique design (en option) avec électrification horizontale intégrée



## CARACTÉRISTIQUES

Plateau mélaminé **haute qualité** ép.25 mm

**Piètement intermédiaire** pour les postes face à face

**Électrification sur plateau standard :** 2 opercules intégrés (Gris Alu, Ø 8 cm) ou découpe personnalisée (en option) - voir p.188

### EN OPTION

- Voile de fond métallique pour ajouter discrétion et élégance

### AU CHOIX

- Profondeur **80 ou 70 cm** (idéale pour les espaces étroits)

- Poste individuel ou face à face

- Retour et extension possible

- Plateau standard ou avec échancres

- 3 coloris de piètement



**Bureau Optim'** 2 postes face à face avec éléments de départ et éléments suivants, plateaux Grège GG et piètement Noir NO

*Fauteuil Munik* (p.260) 100% tissu Forge BA1 et dossier résille avec assise tissu Forge BA1, accoudoirs 4D et piètement Alu Poli/Noir CH - **Panneaux écrans** (p.180) frontaux angles arrondis, tissu Forge BA1  
**Rehausses de rangement** (p.157) coloris Grège GG - **Caissons métal** (p.156) hauteur bureau, coloris Noir NO avec top de finition bois coloris Grège GG - **Accessoires de rangement** (p.184)



**Bureau Optim'** 4 postes face à face avec éléments de départ et éléments suivants, plateaux Grège GG et piètement Noir NO



*Fauteuils Volt (p.264) tissu Givre B04 et structure noire - Panneaux écrans (p.180) frontaux angles arrondis, tissu Paprika A29 - Supports écrans (p.186) sur vérins coloris Noir NO - Accessoires de rangement (p.184)*

## ✓ CHOISISSEZ VOTRE BUREAU

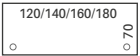
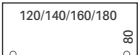
### POSTES INDIVIDUELS

	En cm	Référence	Prix HT €		+EC	
			Classique	Forest		
 <b>Standard</b> 2 opercules inclus	P.70	L.120	PM127	405	450	3,63
		L.140	PM147	425	480	3,98
		L.160	PM167	445	510	4,33
		L.180	PM187	465	540	4,69
	P.80	L.120	PM128	410	465	3,94
		L.140	PM148	430	495	4,34
		L.160	PM168	450	525	4,70
		L.180	PM188	470	555	5,14

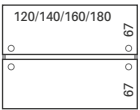
### ÉLÉMENTS DE DÉPART - POSTES FACE À FACE

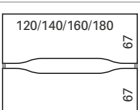
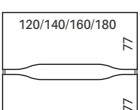
	En cm	Référence	Prix HT €		+EC	
			Classique	Forest		
 <b>Standard</b> 2 opercules inclus	P.140	L.120	PM227	650	740	5,96
		L.140	PM247	690	800	6,64
		L.160	PM267	730	860	7,32
		L.180	PM287	770	920	8,01
	P.160	L.120	PM228	670	780	6,60
		L.140	PM248	700	830	7,36
		L.160	PM268	740	890	8,13
		L.180	PM288	780	950	8,91
 <b>Échancrures</b>	P.140	L.120	PE227	715	805	5,96
		L.140	PE247	755	865	6,64
		L.160	PE267	795	925	7,32
		L.180	PE287	835	985	8,01
	P.160	L.120	PE228	725	835	6,60
		L.140	PE248	765	895	7,36
		L.160	PE268	805	955	8,13
		L.180	PE288	845	1015	8,91

### ÉLÉMENTS SUIVANTS - POSTES FACE À FACE

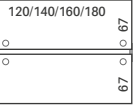
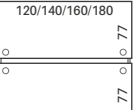
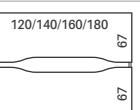
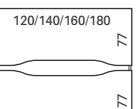
	En cm	Référence	Prix HT €		+EC	
			Classique	Forest		
 <b>Standard</b> 2 opercules inclus	P.140	L.120	PS227	585	675	5,04
		L.140	PS247	625	735	5,72
		L.160	PS267	665	795	6,40
		L.180	PS287	705	855	7,09
	P.160	L.120	PS228	595	705	5,63
		L.140	PS248	635	765	6,39
		L.160	PS268	675	825	7,17
		L.180	PS288	715	885	7,94
 <b>Échancrures</b>	P.140	L.120	PN227	640	730	5,04
		L.140	PN247	680	790	5,72
		L.160	PN267	720	850	6,40
		L.180	PN287	760	910	7,09
	P.160	L.120	PN228	650	760	5,63
		L.140	PN248	690	820	6,39
		L.160	PN268	730	880	7,17
		L.180	PN288	770	940	7,94

### PLANS COMPACTS

	En cm	Référence	Prix HT €		+EC	
			Classique	Forest		
 <b>Retour gauche</b> 90° asymétrique	P.120	L.160	PC96G	565	665	6,17
		L.180	PC98G	595	710	6,75
 <b>Retour droit</b>	P.120	L.160	PC96D	565	665	6,17
		L.180	PC98D	595	710	6,75

Pour le retour, prévoir soit 1 pied de soutien soit 1 caisson hauteur bureau P.60 - Voir p.156



### RETOURS

	En cm	Référence	Prix HT €		+EC		
			Classique	Forest			
 <b>Avec pied de soutien</b>	P.60	L.80	PR086	230	255	1,36	
		L.100	PR106	240	270	1,63	
		L.120	PR126	250	285	1,90	
Si plan compact, prévoir 1 pied supplémentaire							
 <b>Avec caisson porteur</b>	3 tiroirs	P.60	L.80	PR813	650	675	4,74
			L.100	PR103	660	690	5,27
	4 tiroirs	P.60	L.120	PR123	670	705	5,80
			L.80	PR814	650	675	4,74
			L.100	PR104	660	690	5,27
			L.120	PR124	670	705	5,80

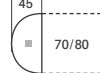
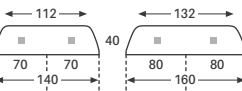
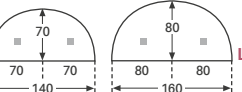
### EXTENSIONS

	En cm	Référence	Prix HT €		+EC	
			Classique	Forest		
 <b>Latérale</b>	P.45	L.70	PTX47	335	355	0,70
		L.80	PTX48	345	370	0,88
 <b>Liaison</b>	P.40	L.140	PTL14	420	450	2,27
		L.160	PTL16	430	465	2,64
	P.70	L.140	PTL40	440	495	2,27
		P.80	L.160	PTL60	455	530

## + CHOISISSEZ VOS OPTIONS

	En cm	Référence	Prix HT €	+EC	
 <b>Voile de fond métal</b>	L.80	VFM080	65	0,10	
		L.120	VFM120	85	0,15
	H.31	L.140	VFM140	95	0,18
		L.160	VFM160	105	0,20
		L.180	VFM180	120	0,21
 <b>Pied de soutien</b>		CPST BL, GA ou NO	70	0,27	



**Bureau Optim'** poste individuel plateau Walnut Ambré WA et piètement Noir NO

*Fauteuil Volt* (p.264) 100% tissu Cyprès B03, structure noire et accoudoirs 3D - *Panneaux écrans* (p.180) arrondis tapissés Forge BA1 - *Support écran* (p.186) sur vérin Noir NO - *Accessoires de rangement* (p.184)

*Chauffeuses Vita* (p.36) piètement pyramidal bois Chêne Vernis Incolore CB, tissu Blush B08 et piètement filaire tissu Cyprès B03

## CHOISISSEZ VOS COULEURS

### → PIÈTEMENT

#### MÉTAL



**BL**

Blanc



**GA**

Gris Alu



**NO**

Noir

### → PLATEAU Mélaminé ép.25 mm

#### CLASSIQUE



**BL**

Blanc



**GG**

Grège

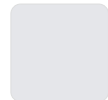

**LG**

Light Grey

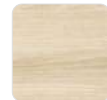

**AC**

Acacia



**CL**

Chêne Clair



**EB**

Ébène Ash



**NY**

Noyer Naturel



**WA**

Walnut Ambré

#### FOREST



**HA**

Chêne Brut

## ENVIE D'UN BUREAU ÉLECTRIFIÉ ET ORGANISÉ ?

Rendez-vous **p.148** pour trouver les éléments indispensables à intégrer dans votre bureau



## COMPOSEZ VOTRE RÉFÉRENCE

### ESSENTIEL

PM228	BL	HA
01	02	03

- 01 Référence de base
- 02 Coloris de piètement
- 03 Coloris de plateau

# BUREAU PARIS

10 ANS  
GARANTIE



**Bureaux Paris 4 plans compacts 90° asymétriques, plateaux Walnut Ambré WA et piètement Gris Alu GA**

*Fauteuils Munik (p.260) dossier résille et assise tissu Copper BB3 avec accoudoirs 4D et piètement bicolore Alu Poli/Noir CH - Panneaux écrans (p.180) frontaux angles arrondis, tissu Verdigris BA3  
Supports écrans (p.186) 1 bras double articulation - Casiers Cubik (p.150) avec portes simples, doubles, triples, vestiaires et sans porte Blancs BL - Accessoires de rangements (p.184)*



GAMME  
COMPLÈTE



+  
Piètement partagé  
(sur postes face à face)



+  
Opercules intégrés  
(sauf p.60cm)

+  
Piètement métallique design,  
triangulaire et élégant

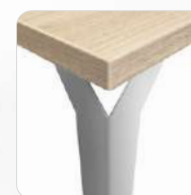

ESPACE  
COLLABORATION

### VOUS AIMEZ CE BUREAU ?

Découvrez aussi dans la gamme Paris,  
le bureau direction **p.94**  
et la table de réunion **p.214**



### CARACTÉRISTIQUES

Plateau mélaminé haute qualité ép.25 mm

**Traverse centrale** en renfort sous le plateau

**Électrification** : 2 opercules intégrés (Ø8 cm,  
coloris Gris Alu) ou découpe personnalisée  
(en option) - **Voir p.188**

### EN OPTION

- **Voile de fond** (bois ou métal)  
pour ajouter discrétion et élégance
- **Pied triangulaire** sur vérin

### AU CHOIX

- **3 profondeurs** : P.60, 70 et 80 cm
- **4 coloris de piètements**
- **Retours et extensions** possibles

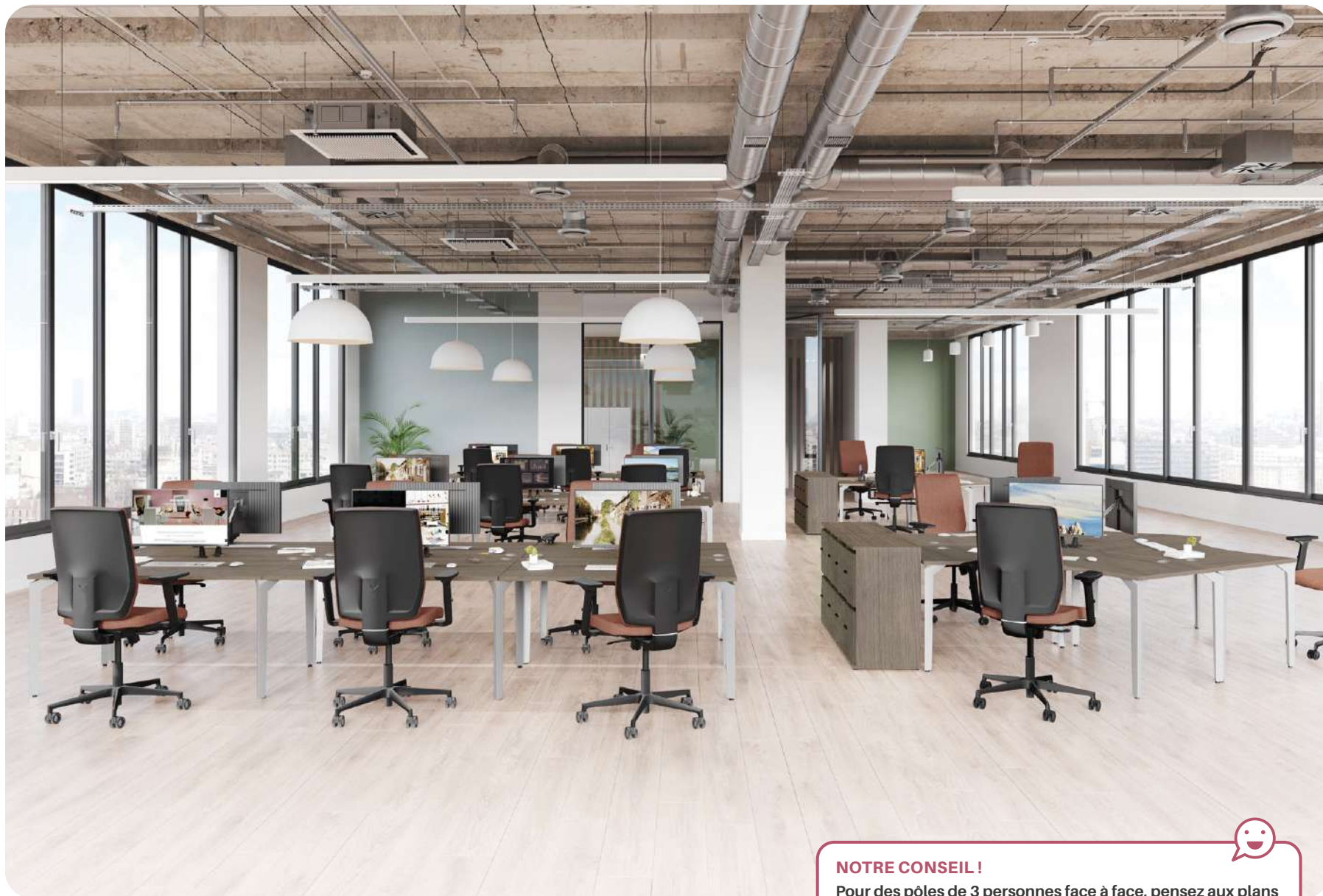

**NOTRE CONSEIL !**

Pour des pôles de 3 personnes face à face, pensez aux plans compacts 120° qui s'agencent en étoile et permettent un bon esprit de collaboration tout en gardant chacun son espace.

**Bureaux Paris** postes face à face et 3 plans compacts 120° plateaux Walnut Ambré WA avec piétements Inox Poli IN  
*Fauteuils Volt* (p.264) structures noires, dossiers et assises tapissés Saumon B05 - *Casiers Cubik* (p.150) 2 modules 4 cases avec boîtes aux lettres structure Walnut Ambré WA et portes Béton BT - *Supports écrans* (p.186) sur vérins coloris Noir NO

**Exemples de configurations** →



1 élément départ  
+ 1 élément suivant



2 plans compacts  
90° symétrique



2 plans vagues  
asymétriques



3 plans  
compacts120°



**Bureau Paris** plan individuel avec plateau Grège GG et piètement Noir NO

*Fauteuil Munik (p.260) dossier résille noire avec tête réglable, assise tissu Curry B02 accoudoirs 4D et piètement bicolore Alu Poli / Noir CH - Support écran (p.186) sur vérin Noir NO*

## ✓ CHOISISSEZ VOTRE BUREAU

### PLANS DROITS

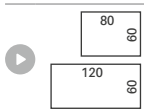
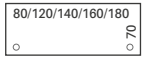
1 plateau + 4 pieds	En cm	Référence	Prix HT €		+EC
			Classique	Forest	
 <p><b>P.60</b> Pas d'opercules inclus Non compatible avec voile de fond</p>	L.80	PAD086 BL, GA ou NO	435	480	2,20
		PAD086 IN	615	700	2,20
	L.120	PAD126 BL, GA ou NO	465	520	2,73
		PAD126 IN	645	740	2,73
 <p><b>P.70</b> 2 opercules inclus (1 seul opercule pour plan droit L.80 cm)</p>	L.80	PAD087 BL, GA ou NO	440	490	2,37
		PAD087 IN	620	710	2,37
	L.120	PAD127 BL, GA ou NO	470	535	3,00
		PAD127 IN	650	755	3,00
	L.140	PAD147 BL, GA ou NO	490	565	3,32
		PAD147 IN	670	785	3,32
	L.160	PAD167 BL, GA ou NO	510	595	3,63
		PAD167 IN	690	815	3,63
	L.180	PAD187 BL, GA ou NO	530	625	3,94
		PAD187 IN	710	845	3,94

### ÉLÉMENTS DE DÉPART

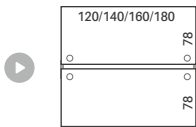
1 plateau + 4 pieds 2 opercules inclus	En cm	Référence	Prix HT €		+EC	
			Classique	Forest		
 <p><b>Poste individuel</b> 1 plateau + 4 pieds 2 opercules inclus</p>	L.80	PAD080 BL, GA ou NO	445	505	2,54	
		PAD080 IN	625	725	2,54	
	L.120	PAD120 BL, GA ou NO	490	565	3,28	
		PAD120 IN	670	785	3,28	
	L.140	PAD140 BL, GA ou NO	510	595	3,63	
		PAD140 IN	690	815	3,63	
	L.160	PAD160 BL, GA ou NO	530	625	3,99	
		PAD160 IN	710	845	3,99	
	L.180	PAD180 BL, GA ou NO	550	655	4,35	
		PAD180 IN	730	875	4,35	
	 <p><b>Poste face à face</b> 2 plateaux + 6 pieds 4 opercules inclus</p>	L.120	PAD220 BL, GA ou NO	880	1020	6,30
			PAD220 IN	1150	1350	6,30
L.140		PAD240 BL, GA ou NO	920	1080	6,98	
		PAD240 IN	1190	1410	6,98	
L.160		PAD260 BL, GA ou NO	960	1140	7,82	
		PAD260 IN	1230	1450	7,82	
L.180		PAD280 BL, GA ou NO	1000	1200	8,52	
		PAD280 IN	1270	1530	8,52	

### ÉLÉMENTS SUIVANTS

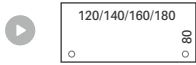
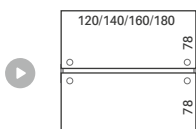
1 plateau + 2 pieds 2 opercules inclus	En cm	Référence	Prix HT €		+EC	
			Classique	Forest		
 <p><b>Poste individuel</b> 1 plateau + 2 pieds 2 opercules inclus</p>	L.120	PAS120 BL, GA ou NO	360	405	2,94	
		PAS120 IN	450	515	2,94	
	L.140	PAS140 BL, GA ou NO	380	435	3,30	
		PAS140 IN	470	545	3,30	
	L.160	PAS160 BL, GA ou NO	400	465	3,72	
		PAS160 IN	490	555	3,72	
	L.180	PAS180 BL, GA ou NO	420	495	4,08	
		PAS180 IN	510	605	4,08	
	 <p><b>Poste face à face</b> 2 plateaux + 3 pieds 4 opercules inclus</p>	L.120	PAS220 BL, GA ou NO	665	760	5,46
			PAS220 IN	800	925	5,46
		L.140	PAS240 BL, GA ou NO	705	820	6,14
			PAS240 IN	840	985	6,14
L.160		PAS260 BL, GA ou NO	745	880	6,98	
		PAS260 IN	880	1045	6,98	
L.180		PAS280 BL, GA ou NO	785	1040	7,68	
		PAS280 IN	920	1205	7,68	

### PLANS COMPACTS

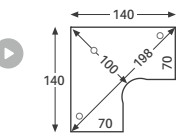
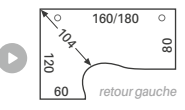
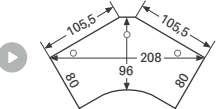
1 plateau + 5 pieds	En cm	Référence	Prix HT €		+EC
			Classique	Forest	
 <p><b>90° symétrique</b> 3 opercules inclus</p>	P.140 L.140	PAP147 BL, GA ou NO	760	905	3,24
		PAP147 IN	985	1180	3,24
	Compatible avec voile de fond VFM120 et VFB120 uniquement				
	 <p><b>90° asymétrique</b> 2 opercules inclus</p>	L.160	PAP96G BL, GA ou NO	685	825
PAP96G IN			910	1045	3,34
L.180		PAP98G BL, GA ou NO	715	870	3,68
		PAP98G IN	940	1090	3,68
L.160		PAP96D BL, GA ou NO	685	825	3,34
		PAP96D IN	910	1045	3,34
L.180	PAP98D BL, GA ou NO	715	870	3,68	
	PAP98D IN	940	1090	3,68	
 <p><b>120°</b> 3 opercules inclus</p>	P.120 L.208	PAP120 BL, GA ou NO	765	955	3,72
		PAP120 IN	990	1230	3,72



## PLANS VAGUES

1 plateau + 4 pieds + 2 opercules inclus

	En cm	Référence	Prix HT €		+EC
			Classique	Forest	
 <b>Symétrique</b>	P.90 L.160	PAE169 BL, GA ou NO	595	730	2,92
		PAE169 IN	775	950	2,92
 <b>Asymétrique</b>	P.100 L.160	PAE16G BL, GA ou NO	595	730	3,02
		PAE16G IN	775	950	3,02
Retour gauche	P.100 L.160	PAE16D BL, GA ou NO	595	730	3,02
		PAE16D IN	775	950	3,02

## RETOURS

	En cm	Référence	Prix HT €		+EC
			Classique	Forest	
 <b>Avec pied de soutien</b>	L.80	PAST08 BL, GA ou NO	245	290	1,36
		PAST08 IN	290	345	1,36
	P.60 L.100	PAST10 BL, GA ou NO	260	305	1,62
		PAST10 IN	305	360	1,62
	L.120	PAST12 BL, GA ou NO	275	320	1,89
		PAST12 IN	320	375	1,89
 <b>Avec caisson porteur</b> 1 jeu de platines	L.80	PAS813 BL, GA ou NO	680	705	4,82
		PAS814 BL, GA ou NO	680	705	4,82
	3 tiroirs P.60 L.100	PAS103 BL, GA ou NO	690	720	5,74
		PAS123 BL, GA ou NO	700	735	5,88
	L.120	PAS104 BL, GA ou NO	690	720	5,74
		PAS124 BL, GA ou NO	700	735	5,88

## EXTENSIONS

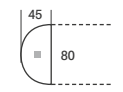
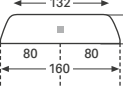
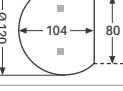
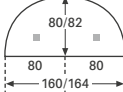
	En cm	Référence	Prix HT €		+EC
			Classique	Forest	
 <b>Latérale</b> 1 pied de soutien	P.45 L.80	PAEX48 BL, GA ou NO	320	345	0,96
		PAEX48 IN	365	400	0,96
 <b>Extension</b>	P.40 L.160	PAEL60 BL, GA ou NO	415	450	1,68
		PAEL60 IN	460	505	1,68
 <b>Convivialité</b> 2 pieds de soutien	P.104 Ø 120	PAEC12 BL, GA ou NO	555	640	2,92
		PAEC12 IN	645	750	2,92
 <b>Liaison</b> 2 pieds de soutien + 2 jeux de platines de liaison	P.80 L.160	PAEL16 BL, GA ou NO	510	585	2,81
		PAEL16 IN	600	695	2,81
P.82 L.164	PAL64 BL, GA ou NO	525	605	2,92	
	PAL64 IN	615	715	2,92	

## ENVIE D'UN BUREAU RANGÉ ET ORGANISÉ ?

Pour optimiser votre espace de travail, rendez-vous **p.148** pour trouver les **incontournables à intégrer dans votre bureau**



## + CHOISISSEZ VOS OPTIONS

	En cm	Référence	Prix HT €		+EC	
			Classique	Forest		
 <b>Voile de fond</b> Métal	H.31	L.80 VFM080	65	-	0,10	
		L.120 VFM120	85	-	0,15	
		L.140 VFM140	95	-	0,18	
		L.160 VFM160	105	-	0,20	
		L.180 VFM180	120	-	0,21	
		L.80 VFB080	125	135	0,42	
 <b>Bois</b>	H.26	L.120 VFB120	135	150	0,63	
		L.140 VFB140	145	165	0,70	
		L.160 VFB160	155	180	0,84	
		L.180 VFB180	165	195	0,98	
		 <b>Pied triangulaire sur vérin</b> A l'unité	PT60 BL, GA ou NO	80	-	0,09
				PT60 IN	125	-

## CHOISISSEZ VOS COULEURS

### → PIÈTEMENT

### → PLATEAU / VOILE DE FOND

Mélangé : plateau ép.25 mm / voile de fond ép.19 mm (sauf LG et NY en 25 mm)

#### MÉTAL

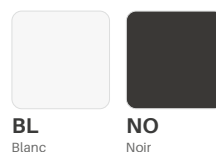

BL  
Blanc

NO  
Noir

#### CLASSIQUE

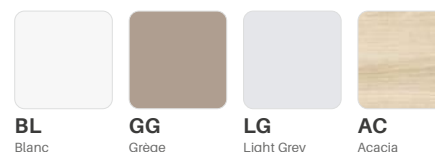

BL  
Blanc

GG  
Grège

LG  
Light Grey

AC  
Acacia

#### FOREST

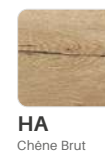

HA  
Chêne Brut

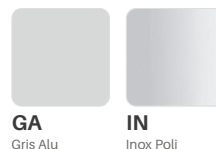

GA  
Gris Alu

IN  
Inox Poli

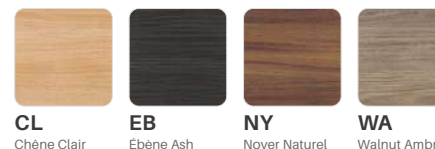

CL  
Chêne Clair

EB  
Ébène Ash

NY  
Noyer Naturel

WA  
Walnut Ambre

## COMPOSEZ VOTRE RÉFÉRENCE

### ESSENTIEL



01 Référence de base  
02 Coloris de piètement / équerres  
03 Coloris de plateau / voile de fond

# GAMME CINÉTIC

10 ANS  
GARANTIE



ESPACE  
COLLABORATION



**Bureau Cinétic Pied A**  
piètement métallique en forme de A  
très tendance

**Bureau Cinétic Pied A Bois**  
piètement bi-matière  
avec partie haute en métal et pied en bois

**Bureau Cinétic Arche**  
piètement métallique classique  
et très robuste

## Exemples de configurations



Poste face à face + extension latérale



Poste face à face + liaison



Poste individuel + extension convivialité



Poste individuel + extension latérale



Poste individuel + retour avec pied de soutien



Plan compact + retour avec pied de soutien



Poste individuel + retour avec caisson de porteur

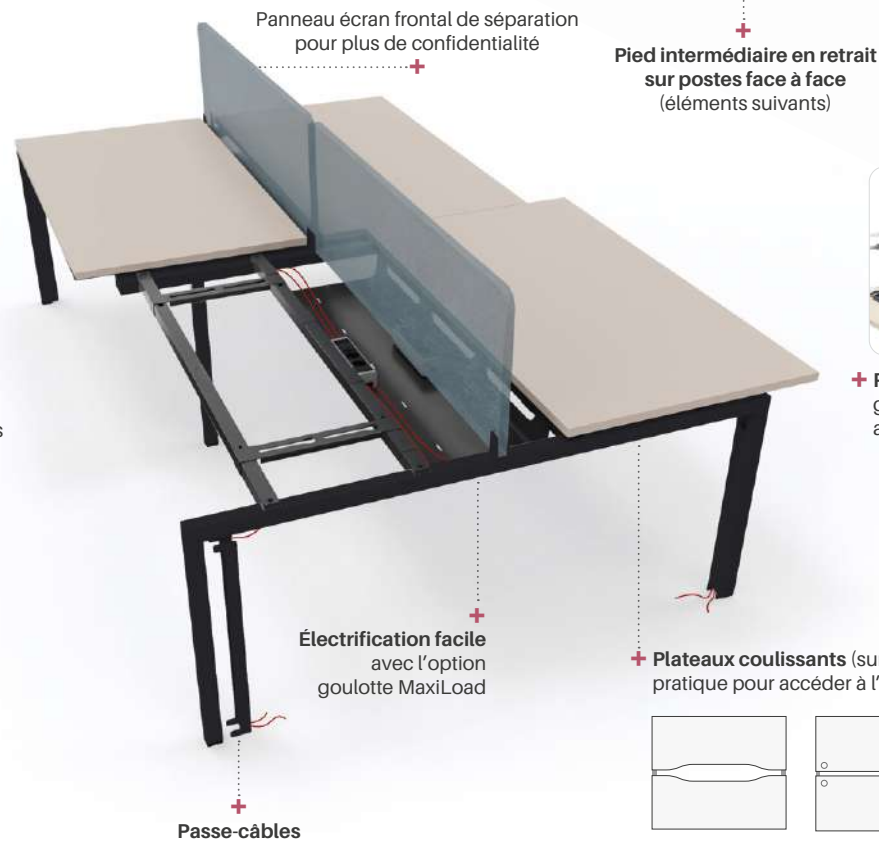

+ Postes personnalisables grâce aux nombreux accessoires disponibles

+ Plateaux coulissants (sur pied Arche uniquement) pratique pour accéder à l'électrification

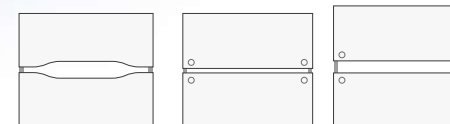

+ Plateaux fixes avec échancrures ou 2 opercules intégrés (Ø 8 cm, coloris Gris Alu)

### COMPLÉTEZ VOTRE GAMME

Retrouvez toutes nos options p.134



## CARACTÉRISTIQUES

Esprit épuré et contemporain

Plateau mélaminé haute qualité ép.25 mm

Piètements très résistants (tubes 4 x 4 cm) avec vérins de mise à niveau

Électrification sur plateau standard : 2 opercules intégrés (Gris Alu, Ø 8 cm) ou découpe personnalisée (en option) - voir p.188

### EN OPTION

- Électrification facile : goulotte électrification
- Voile de fond métal
- Support Unité centrale
- Passe-câbles aimanté

### AU CHOIX

- Postes individuels ou Bench face à face
- 3 piètements disponibles
- Plateau uni ou bicolore (sur pied A et pied A Bois uniquement)
- 4 longueurs disponibles
- Plateaux avec échancrures ou opercules (sur plateaux fixes) pour un accès plus facile à l'électrification
- Plateaux coulissants (sur pied Arche uniquement)
- Retours et extensions possibles



**Bureaux Cinétic** postes face à face, pied A Bois Blanc/Hêtre Naturel HN avec plateaux bicolores Blanc/Chêne Clair BC et pied Arche Noir NO avec plateaux Blancs BL

*Fauteuils Munik (p.260) 100% tissu Muscade A14 et dossiers résille avec assises tissu Islande A30, accoudoirs 4D - Panneaux écrans (p.180) frontaux angles arrondis tissu Paprika A29 et avec échancrures tissu Islande A30 Supports écrans (p.186) sur vérins coloris Noir NO - Accessoires de rangements (p.184)*



**Bureau Cinétic pied A Blanc BL et plateau bicolore Blanc/Chêne Clair BC**

*Fauteuil Volt (p.264) structure noire, 100% tissu Clay BB2, accoudoirs 3D*

# BUREAU CINÉTIK ARCHE

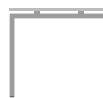

ESPACE COLLABORATION

## NOTRE CONSEIL !

Pensez à électrifier votre poste de travail et à l'agréments : caissons individuels, casiers pour le flex office, panneaux écrans acoustiques... le bureau peut ainsi évoluer en fonction de vos besoins !

Bureaux Cinétik Arche postes individuels et face à face, piétement et plateaux Blancs BL

Fauteuils Munik (p.260) 100% tissu Cyprès B03 avec accoudoirs 4D - Panneaux écrans (p.180) frontaux acoustiques angles droits tissu Saumon B05 Supports écrans (p.186) sur vérins Noirs NO - Caissons métal (p.156) 1 tiroir et 1 tiroir DS avec top de finition coussin tissu Givre B04

## ✓ CHOISISSEZ VOTRE BUREAU

### POSTES INDIVIDUELS

	En cm	Référence	Prix HT €		+EC
			Classique	Forest	
<p><b>Fixe</b> 2 poutres + 2 opercules Ø 8 cm</p>	P.80	L.120 COD2128	485	540	4,28
		L.140 COD2148	505	570	4,73
		L.160 COD2168	525	600	5,20
		L.180 COD2188	545	630	5,67
<p><b>Couissant</b> 2 poutres par plateau</p>	P.80	L.120 COD4128	595	650	4,45
		L.140 COD4148	615	680	4,89
		L.160 COD4168	635	710	5,36
		L.180 COD4188	655	740	5,84

### ÉLÉMENTS DE DÉPART - POSTES FACE À FACE

2 plateaux + 2 pieds d'extrémité

	En cm	Référence	Prix HT €		+EC
			Classique	Forest	
<p><b>Fixes</b></p>	P.160	L.120 COD2228	760	870	6,69
		L.140 COD2248	800	930	7,47
		L.160 COD2268	840	990	8,27
		L.180 COD2288	880	1050	9,07
<p><b>Échancrures</b> Par plateau : 1 poutre + 1 échancrure</p>	P.160	L.120 COP2228	830	940	6,69
		L.140 COP2248	870	1010	7,47
		L.160 COP2268	910	1060	8,27
		L.180 COP2288	950	1120	9,07
<p><b>Couissants</b> 2 poutres par plateau</p>	P.160	L.120 COD4228	1050	1160	7,62
		L.140 COD4248	1090	1220	8,48
		L.160 COD4268	1130	1280	9,39
		L.180 COD4288	1170	1340	10,31

## ÉLÉMENTS SUIVANTS - POSTES FACE À FACE

2 plateaux + 1 pied intermédiaire

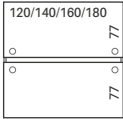
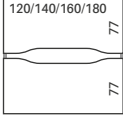
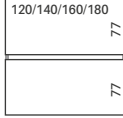
	En cm	Référence	Prix HT €		+EC		
			Classique	Forest			
 <p><b>Standard</b> Par plateau : 1 poutre + 2 opercules Ø8 cm</p>	P.160	L.120	COS2228	670	780	5,99	
		L.140	COS2248	710	840	6,77	
		L.160	COS2268	750	900	7,57	
	 <p><b>Échancrures</b> Par plateau : 1 poutre + 1 échancrure</p>	P.160	L.120	CON2228	740	850	5,99
			L.140	CON2248	780	910	6,77
			L.160	CON2268	820	970	7,57
 <p><b>Couissants</b> 2 poutres par plateau</p>	P.160	L.120	COS4228	960	1070	6,92	
		L.140	COS4248	1000	1130	7,78	
		L.160	COS4268	1040	1190	8,69	
		L.180	COS4288	1080	1250	9,61	



## PLANS COMPACTS

				Classique	Forest		
 <p><b>90° asymétrique</b> 2 poutres + 2 opercules Ø 8 cm</p>	Retour gauche	P.120	L.160	COC96G	700	800	6,63
			L.180	COC98G	730	845	7,28
	Retour droit	P.120	L.160	COC96D	700	800	6,63
			L.180	COC98D	730	845	7,28

Pour le retour, prévoir soit 1 pied de soutien soit 1 caisson hauteur bureau P.60 - Voir p.156

 <p><b>Pied de soutien plan compact</b></p>	CPST	70	-	0,27
--	------	----	---	------

## RETOURS

				Classique	Forest		
 <p><b>Avec pied de soutien</b> 1 pied + 1 jeu de platines de liaison</p>	P.60	L.80	CRE086	235	260	1,36	
		L.100	CRE106	245	275	1,63	
		L.120	CRE126	255	290	1,90	
Si plan compact, prévoir 1 pied supplémentaire							
 <p><b>Avec caisson porteur</b> 1 jeu de platines de liaison</p>	3 tiroirs	P.60	L.80	CP3086	655	680	4,74
			L.100	CP3106	665	695	5,27
	4 tiroirs	P.60	L.120	CP3126	675	710	5,80
			L.80	CP4086	655	680	4,74
			L.100	CP4106	665	695	5,27
			L.120	CP4126	675	710	5,80

## EXTENSIONS

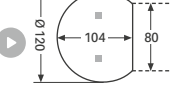
Pied(s) de soutien inclus	En cm	Référence	Prix HT €		+EC
			Classique	Forest	
	P.45 L.80	CEX48	345	370	2,25
	<b>Latérale</b>				
	P.40 L.160	CEL60	400	435	3,65
	<b>Extension</b>				
	P.80 L.120	CEC12	565	650	4,85
	<b>Convivialité</b>				
	P.104 L.160	CEL16	530	605	3,95
	<b>Liaison</b>				

## CHOISISSEZ VOS COULEURS

### → PIÈTEMENT

#### MÉTAL



### COMPLÉTEZ VOTRE GAMME

Découvrez les options Cinétic p.134



### → PLATEAU

Mélaminé ép.25 mm

#### CLASSIQUE

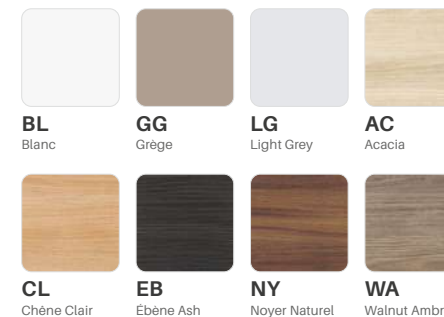

#### FOREST

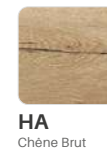

## COMPOSEZ VOTRE RÉFÉRENCE

#### ESSENTIEL



01 Référence de base  
02 Coloris de piètement  
03 Coloris de plateau

# BUREAU CINÉTIQ PIED A



Bureaux Cinétiq Pied A Noirs NO 2 postes face à face, plateaux bicolores Blanc/Chêne Clair BC

Fauteuils Munik (p.260) dossiers résille et assises tissu Clay BB2 - Panneaux écrans (p.180) frontaux rectangulaires tissu Clay BB2 - Supports écrans (p.186) sur vérins Noir NO - Accessoires de rangements (p.184)

## ✓ CHOISISSEZ VOTRE BUREAU

### POSTES INDIVIDUELS

1 plateau fixe

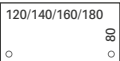
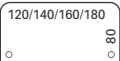
	En cm	Référence	Prix HT €		+EC
			Classique	Forest	
 <p><b>Uni</b> 4 angles droits - 2 poutres + 2 opercules Ø 8 cm</p>	P.80	L.120 CAB2128	525	580	4,00
		L.140 CAB2148	545	610	4,45
		L.160 CAB2168	565	640	4,92
		L.180 CAB2188	585	670	5,39
 <p><b>Chants bicolores</b> 2 angles arrondis côté utilisateur - 2 poutres + 2 opercules Ø 8 cm</p>	P.80	L.120 CAR2128	565	-	4,00
		L.140 CAR2148	585	-	4,45
		L.160 CAR2168	605	-	4,92
		L.180 CAR2188	625	-	5,39

Standard

### ÉLÉMENTS DE DÉPART - POSTES FACE À FACE

2 plateaux fixes + 2 pieds d'extrémité

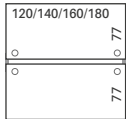
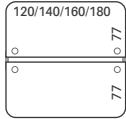
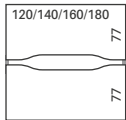
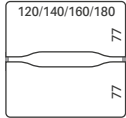
	En cm	Référence	Prix HT €		+EC
			Classique	Forest	
 <p><b>Uni</b> Par plateau : 4 angles droits - 1 poutre + 2 opercules Ø 8 cm</p>	P.160	L.120 CAB2228	810	920	6,55
		L.140 CAB2248	850	980	7,33
		L.160 CAB2268	890	1050	8,13
		L.180 CAB2288	930	1100	8,93
 <p><b>Chants bicolores</b> Par plateau : 2 angles arrondis côté utilisateur - 1 poutre + 2 opercules Ø 8 cm</p>	P.160	L.120 CAR2228	890	-	6,55
		L.140 CAR2248	930	-	7,33
		L.160 CAR2268	970	-	8,13
		L.180 CAR2288	1010	-	8,93
 <p><b>Uni</b> Par plateau : 4 angles droits - 1 poutre + 1 échancre</p>	P.160	L.120 CAP2228	880	990	6,56
		L.140 CAP2248	920	1050	7,33
		L.160 CAP2268	960	1110	8,13
		L.180 CAP2288	1000	1170	8,94
 <p><b>Chants bicolores</b> Par plateau : 2 angles arrondis côté utilisateur - 1 poutre + 1 échancre</p>	P.160	L.120 CAE2228	960	-	6,56
		L.140 CAE2248	1000	-	7,33
		L.160 CAE2268	1040	-	8,13
		L.180 CAE2288	1080	-	8,94

Standard

Échancre

## ÉLÉMENTS SUIVANTS - POSTES FACE À FACE

2 plateaux fixes + 1 pied intermédiaire

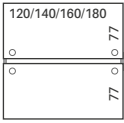
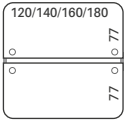
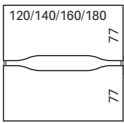
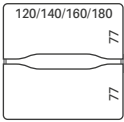

	En cm	Référence	Prix HT €		+EC	
			Classique	Forest		
 <p><b>Standard</b></p> <p><b>Unis</b> Par plateau : 4 angles droits - 1 poutre + 2 opercules Ø 8 cm</p>	P.160	L.120	COS2228	670	780	5,99
		L.140	COS2248	710	840	6,77
		L.160	COS2268	750	900	7,57
		L.180	COS2288	790	960	8,37
 <p><b>Chants bicolores</b> Par plateau : 2 angles arrondis côté utilisateur - 1 poutre + 2 opercules Ø 8 cm</p>	P.160	L.120	COR2228	750	-	5,99
		L.140	COR2248	790	-	6,77
		L.160	COR2268	830	-	7,57
		L.180	COR2288	870	-	8,37
 <p><b>Echancrures</b></p> <p><b>Unis</b> Par plateau : 4 angles droits - 1 poutre + 1 échancrure</p>	P.160	L.120	CON2228	740	850	5,99
		L.140	CON2248	780	910	6,77
		L.160	CON2268	820	970	7,57
		L.180	CON2288	860	1030	8,37
 <p><b>Chants bicolores</b> Par plateau : 2 angles arrondis côté utilisateur - 1 poutre + 1 échancrure</p>	P.160	L.120	COT2228	820	-	5,99
		L.140	COT2248	860	-	6,77
		L.160	COT2268	900	-	7,57
		L.180	COT2288	940	-	8,37

## PLANS COMPACTS

	En cm	Référence	Prix HT €		+EC	
			Classique	Forest		
 <p><b>90° asymétrique</b> 2 poutres + 2 opercules Ø 8 cm</p>	P.120	L.160	CAC96G	735	835	6,35
		L.180	CAC98G	765	880	7,00
 <p><b>Retour droit</b></p>	P.120	L.160	CAC96D	735	835	6,35
		L.180	CAC98D	765	880	7,00
Pour le retour, prévoir soit 1 pied de soutien soit 1 caisson hauteur bureau P.60 - Voir p.156						
 <p><b>Pied de soutien plan compact</b></p>		CPST	BL ou NO	70	-	0,27



## PLANS MANAGER

2 poutres par plateau - Pas d'opercules inclus

	En cm	Référence	Prix HT €		+EC	
			Classique	Forest		
 <p><b>4 angles droits</b></p>	P.100	L.200	CMD210	730	890	6,86
		L.240	CMD210	730	890	6,86
 <p><b>4 angles arrondis et chants bicolores</b></p>	P.100	L.200	CMR210	785	-	6,86
		L.240	CMR210	785	-	6,86

## RETOURS

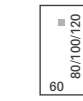
Non compatible pour plateaux avec angles arrondis

	En cm	Référence	Prix HT €		+EC		
			Classique	Forest			
 <p><b>Avec pied de soutien</b> 1 pied + 1 jeu de platines de liaison</p>	P.60	L.80	CRE086	235	260	1,36	
		L.100	CRE106	245	275	1,63	
		L.120	CRE126	255	290	1,90	
Si plan compact, prévoir 1 pied supplémentaire							
 <p><b>Avec caisson porteur</b> 1 jeu de platines de liaison</p>	3 tiroirs	P.60	L.80	CP3086	655	680	4,74
		L.100	CP3106	665	695	5,27	
	4 tiroirs	P.60	L.120	CP3126	675	710	5,80
		L.80	CP4086	655	680	4,74	
		L.100	CP4106	665	695	5,27	
		L.120	CP4126	675	710	5,80	

## EXTENSIONS

Pied de soutien inclus  
Non compatible pour plateaux avec angles arrondis

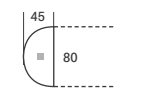
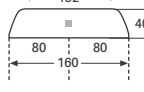
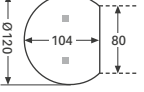
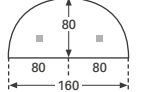
	En cm	Référence	Prix HT €		+EC	
			Classique	Forest		
 <p><b>Latérale</b></p>	P.45	L.80	CEX48	345	370	2,25
		L.160	CEX48	345	370	2,25
 <p><b>Extension</b></p>	P.40	L.160	CEL60	400	435	3,65
		L.160	CEL60	400	435	3,65
 <p><b>Convivialité</b></p>	P.104	L.120	CEC12	565	650	4,85
		L.120	CEC12	565	650	4,85
 <p><b>Liaison</b></p>	P.80	L.160	CEL16	530	605	3,95
		L.160	CEL16	530	605	3,95

## CHOISISSEZ VOS COULEURS

### → PIÈTEMENT

#### MÉTAL



BL  
Blanc

NO  
Noir

### COMPLÉTEZ VOTRE GAMME

Découvrez les options Cinétic p.134



### → PLATEAU Mélaminé ép.25 mm

#### CLASSIQUE

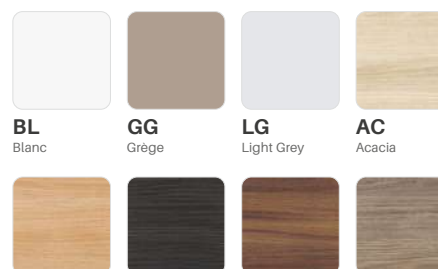

BL  
Blanc

GG  
Grège

LG  
Light Grey

AC  
Acacia

CL  
Chêne Clair

EB  
Ebène Ash

NY  
Noyer Naturel

WA  
Walnut Ambré

#### FOREST



HA  
Chêne Brut

#### BICOLORE

2 angles arrondis uniquement  
Plateau blanc / chants ton bois



BA  
Blanc  
Acacia

BC  
Blanc  
Chêne Clair



BE  
Blanc  
Ebène Ash

BW  
Blanc  
Walnut Ambré

## COMPOSEZ VOTRE RÉFÉRENCE

### ESSENTIEL

CAR2248	NO	BA
01	02	03

- 01 Référence de base
- 02 Coloris de piètement
- 03 Coloris de plateau

# BUREAU CINÉTIK PIED A BOIS

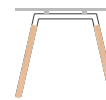

Bureaux Cinéтик pied A Bois Blanc/Hêtre Naturel HN et plateaux bicolores Blanc/Chêne Clair BC

Fauteuils Volt (p.264) dossiers résille et assises tissu Forge BA1 accoudoirs 5D - Panneaux écrans (p.180) frontaux angles arrondis tissu Forge BA1 - Supports écrans (p.186) sur vérin Noir NO

## ✓ CHOISISSEZ VOTRE BUREAU

### POSTES INDIVIDUELS

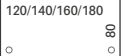
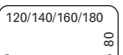
Plateau fixe	En cm	Référence	Prix HT €		+EC	
			Classique	Forest		
 <p><b>Uni</b> 4 angles droits 2 poutres + 2 opercules Ø 8 cm</p>	P.80	L.120	CBB2128	675	730	3,58
		L.140	CBB2148	695	760	4,03
		L.160	CBB2168	715	790	4,50
		L.180	CBB2188	735	820	4,97
 <p><b>Chants bicolores</b> 2 angles arrondis côté utilisateur 2 poutres + 2 opercules Ø 8 cm</p>	P.80	L.120	CBR2128	715	-	3,58
		L.140	CBR2148	735	-	4,03
		L.160	CBR2168	755	-	4,50
		L.180	CBR2188	775	-	4,97

Standard

### ÉLÉMENTS DE DÉPART - POSTES FACE À FACE

Plateaux fixes - 2 plateaux + 2 pieds d'extrémité

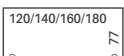
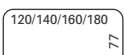
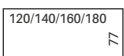
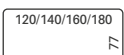
	En cm	Référence	Prix HT €		+EC	
			Classique	Forest		
 <p><b>Uni</b> Par plateau : 4 angles droits - 2 poutres + 2 opercules Ø 8 cm</p>	P.160	L.120	CBB6228	1105	1215	7,06
		L.140	CBB6248	1145	1275	7,92
		L.160	CBB6268	1185	1335	8,83
		L.180	CBB6288	1225	1395	9,75
 <p><b>Chants bicolores</b> Par plateau : 2 angles arrondis côté utilisateur 2 poutres + 2 opercules Ø 8 cm</p>	P.160	L.120	CBR6228	930	-	7,06
		L.140	CBR6248	970	-	7,92
		L.160	CBR6268	1010	-	8,83
		L.180	CBR6288	1050	-	9,75
 <p><b>Uni</b> Par plateau : 4 angles droits - 2 poutres + 1 échancrure</p>	P.160	L.120	CBP6228	1180	1290	7,06
		L.140	CBP6248	1220	1350	7,92
		L.160	CBP6268	1260	1410	8,83
		L.180	CBP6288	1300	1470	9,75
 <p><b>Chants bicolores</b> Par plateau : 2 angles arrondis côté utilisateur 2 poutres + 1 échancrure</p>	P.160	L.120	CBE6228	1005	-	7,06
		L.140	CBE6248	1045	-	7,92
		L.160	CBE6268	1085	-	8,83
		L.180	CBE6288	1125	-	9,75

Standard

Échancrures

## ÉLÉMENTS SUIVANTS - POSTES FACE À FACE

Plateaux fixes - 2 plateaux + 1 pied intermédiaire métal Blanc

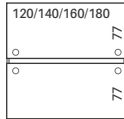
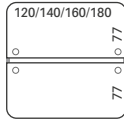
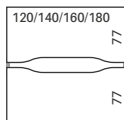
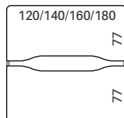
	En cm	Référence		Prix HT €		+EC
		Classique	Forest	Classique	Forest	
 <p><b>Unis</b> Par plateau : 4 angles droits 2 poutres + 2 opercules Ø 8 cm</p> <p><b>Standard</b></p>	P.160	L.120	COS6228	<b>710</b>	<b>820</b>	6,92
		L.140	COS6248	<b>750</b>	<b>880</b>	7,78
		L.160	COS6268	<b>790</b>	<b>940</b>	8,69
		L.180	COS6288	<b>830</b>	<b>1000</b>	9,61
 <p><b>Chants bicolores</b> Par plateau : 2 angles arrondis côté utilisateur - 2 poutres + 2 opercules Ø 8 cm</p>	P.160	L.120	COR6228	<b>780</b>	-	6,92
		L.140	COR6248	<b>820</b>	-	7,78
		L.160	COR6268	<b>860</b>	-	8,69
		L.180	COR6288	<b>900</b>	-	9,61
 <p><b>Unis</b> Par plateau : 4 angles droits 2 poutres + 1 échancrure</p> <p><b>Échancrures</b></p>	P.160	L.120	CON6228	<b>780</b>	<b>890</b>	6,92
		L.140	CON6248	<b>820</b>	<b>950</b>	7,78
		L.160	CON6268	<b>860</b>	<b>1010</b>	8,69
		L.180	CON6288	<b>900</b>	<b>1070</b>	9,61
 <p><b>Chants bicolores</b> Par plateau : 2 angles arrondis côté utilisateur - 2 poutres + 1 échancrure</p>	P.160	L.120	COT6228	<b>855</b>	-	6,92
		L.140	COT6248	<b>895</b>	-	7,78
		L.160	COT6268	<b>935</b>	-	8,69
		L.180	COT6288	<b>975</b>	-	9,61



## PLANS COMPACTS

					Classique	Forest	
 <p><b>90° asymétrique</b> 2 poutres + 2 opercules Ø 8 cm</p> <p><b>Retour gauche</b></p>	P.120	L.160	CBC96G	<b>880</b>	<b>980</b>	5,93	
		L.180	CBC98G	<b>910</b>	<b>1025</b>	6,58	
 <p><b>Retour droit</b></p>	P.120	L.160	CBC96D	<b>880</b>	<b>980</b>	5,93	
		L.180	CBC98D	<b>910</b>	<b>1025</b>	6,58	
Pour le retour, prévoir soit 1 pied de soutien soit 1 caisson hauteur bureau P.60 - Voir p.156							
 <p><b>Pied de soutien plan compact</b></p>			CPST BL ou NO	<b>70</b>	-	0,27	

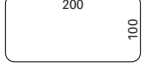
## PLANS MANAGER

					Classique	Forest	
 <p><b>4 angles droits</b></p>	P.100	L.200	CBM210	<b>915</b>	<b>1020</b>	5,60	
		L.240	CBM210	<b>915</b>	<b>1020</b>	5,60	
 <p><b>4 angles arrondis et chants bicolores</b></p>	P.100	L.200	CBR210	<b>970</b>	-	5,60	
		L.240	CBR210	<b>970</b>	-	5,60	

## RETOURS

					Classique	Forest	
 <p><b>Avec pied de soutien</b> 1 pied + 1 jeu de platines de liaison</p>	P.60	L.80	CRE086	<b>235</b>	<b>260</b>	1,36	
		L.100	CRE106	<b>245</b>	<b>275</b>	1,63	
		L.120	CRE126	<b>255</b>	<b>290</b>	1,90	
Si plan compact, prévoir 1 pied supplémentaire							
 <p><b>Avec caisson porteur</b> 1 jeu de platines de liaison</p>	P.60	L.80	CP3086	<b>655</b>	<b>680</b>	4,74	
		L.100	CP3106	<b>665</b>	<b>695</b>	5,27	
		L.120	CP3126	<b>675</b>	<b>710</b>	5,80	
	P.60	L.80	CP4086	<b>655</b>	<b>680</b>	4,74	
		L.100	CP4106	<b>665</b>	<b>695</b>	5,27	
		L.120	CP4126	<b>675</b>	<b>710</b>	5,80	

## EXTENSIONS

Pied(s) de soutien inclus - Non compatible pour plateaux avec angles arrondis

					Référence	Prix HT €		+EC
					Classique	Forest		
 <p><b>Latérale</b></p>	P.45	L.80	CEX48	<b>345</b>	<b>370</b>	2,25		
		L.160	CEX48	<b>345</b>	<b>370</b>	2,25		
 <p><b>Extension</b></p>	P.40	L.160	CEL60	<b>400</b>	<b>435</b>	3,85		
		L.180	CEL60	<b>400</b>	<b>435</b>	3,85		
 <p><b>Convivialité</b></p>	P.104	L.120	CEC12	<b>565</b>	<b>650</b>	4,85		
		L.140	CEC12	<b>565</b>	<b>650</b>	4,85		
 <p><b>Liaison</b></p>	P.80	L.160	CEL16	<b>530</b>	<b>605</b>	3,95		
		L.180	CEL16	<b>530</b>	<b>605</b>	3,95		

## CHOISISSEZ VOS COULEURS

### → PIÈTEMENT

Partie haute en métal blanc / Pied en bois



**HN**  
Blanc Hêtre Naturel

### COMPLÉTEZ VOTRE GAMME

Découvrez les options Cinétic p.134



### → PLATEAU

Mélangé ép.25 mm

#### CLASSIQUE

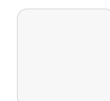

**BL**  
Blanc



**GG**  
Grège



**LG**  
Light Grey

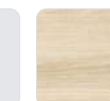

**AC**  
Acacia



**HA**  
Chêne Brut



**CL**  
Chêne Clair



**EB**  
Ebène Ash



**NY**  
Noyer Naturel



**WA**  
Walnut Ambré

#### FOREST

**BICOLORE**  
2 angles arrondis uniquement  
Plateau blanc / chants ton bois



**BA**  
Blanc  
Acacia



**BC**  
Blanc  
Chêne Clair



**BE**  
Blanc  
Ebène Ash



**BW**  
Blanc  
Walnut Ambré

## COMPOSEZ VOTRE RÉFÉRENCE

ESSENTIEL

CBR2188	HN	BW
01	02	03

01 Référence de base  
02 Coloris de piètement  
03 Coloris de plateau

# BUREAU CINÉTIK - OPTIONS

5 ANS  
GARANTIE



+ Panneau écran frontal de séparation pour plus de confidentialité

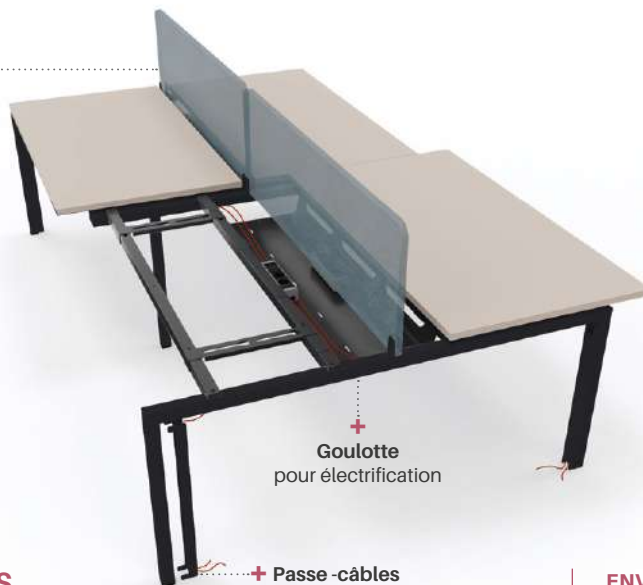

+ Goulotte pour électrification

+ Passe-câbles

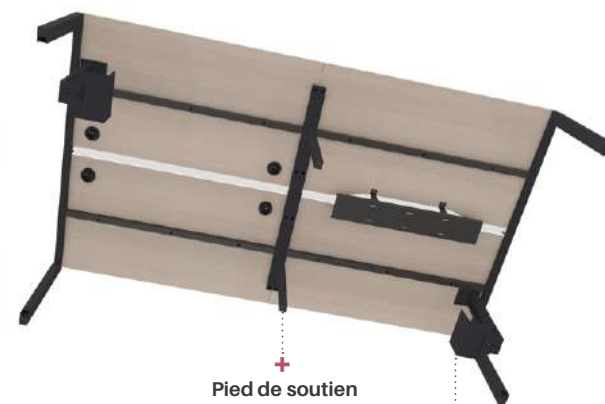

+ Pied de soutien





+ Supports unité centrale

## + CHOISISSEZ VOS OPTIONS

### PIÈTEMENT

	Référence	Prix HT €	+EC
 Pied de soutien Cinétique	CPST BL ou NO	70	0,27

### GOULOTTES D'ÉLECTRIFICATION

	En cm	Référence	Prix HT €	+EC
 Goulotte multi-usage	L.50	GPC500 BL, GA ou NO	45	0,03
 Pour poste face à face fixe uniquement	Plan L.120 et 140	GE10 NO	90	0,10
	Plan L.160 et 180	GE14 NO	105	0,13
 <b>MaxiLoad</b> Grande capacité Non adaptable sur poste fixe (individuel ou face à face)	Plan L.120	CGI12 NO	105	0,20
	Plan L.140	CGI14 NO	115	0,22
	Plan L.160	CGI16 NO	125	0,23
	Plan L.180	CGI18 NO	135	0,24
 Pour poste double coulissant Piètement Arche uniquement	Plan L.120	CGB12 NO	115	0,20
	Plan L.140	CGB14 NO	135	0,25
	Plan L.160	CGB16 NO	155	0,30
	Plan L.180	CGB18 NO	175	0,35

### ENVIE DE COMPLÉTER D'AVANTAGE VOS BUREAUX ?

Pour optimiser votre espace de travail, rendez-vous [p.148](#) pour trouver les incontournables à intégrer dans votre bureau



### VOILE DE FOND

	En cm	Référence	Prix HT €	+EC
 Métal	L.120	CVFD12 BL ou NO	90	0,10
	L.140	CVFD14 BL ou NO	95	0,13
	L.160	CVFD16 BL ou NO	100	0,15
	L.180	CVFD18 BL ou NO	105	0,17

### ACCESSOIRES CINÉTIK

	Référence	Prix HT €	+EC
 Support unité centrale Pour postes fixes (individuel et face à face) Fixation sous plateau Réglable de 16 à 25 cm	PUCR16 BL ou NO	85	0,48
 Passe-câbles aimanté Non compatible avec pied A bois	PC40 BL ou NO	50	0,01



### LE SAVIEZ-VOUS ?

Les passe-câbles maintiennent les câbles et rallonges **hors de vue tout en restant à portée de main.**

**Bureaux Cinétic** postes face à face, pied A Bois Blanc/Hêtre Naturel HN avec plateaux fixes bicolores Blanc/Acacia BA et pied A Noir NO avec plateaux fixes Grège GG

**Fauteuils Munik** (p.260) 100% tissu Saumon B05 et 100% résille Givre B04

**Caissons métal** (p.156) Blanc BL 1 tiroir + 1 tiroir DS avec top coussin tissu Saumon B05

**Panneaux écrans** (p.180) - **Support écran** (p.186) - **Accessoires de rangement** (p.184)



Plateau avec échancrure



Poutres structurelles  
+ goulottes universelles (en option)

# BUREAU INÉO

NOUVEAUTÉ

8 ANS  
GARANTIE



FICHE PRODUIT



Bureaux Inéo 2 postes face à face, plateaux Blancs BL et piètement Gris Alu GA

Panneaux écrans (p.180) frontaux angles arrondis, tissu Fjord B10 - Supports écrans (p.186) sur vérins Noirs NO - Accessoires de rangements (p.184)

Fauteuils Volt (p.264) structures Noirs NO avec têtes 100% tissu Saumon B05, et dossiers résille avec assises tissu Saumon B05 - Casiers Cubik (p.150) Blancs BL

+ Économique et pratique  
grâce au piètement  
intermédiaire



+ Piètement rond (Ø 5 cm)  
individuel ou partagé entre les plateaux



+ Traverse centrale de renfort  
sous le plateau pour plus  
de résistance



+  
Piètement réglable en hauteur  
(en option)

## CARACTÉRISTIQUES

### EN OPTION

- Voile de fond (bois ou métal) pour ajouter discrétion et élégance
- Piètement réglable en hauteur (70 à 82 cm) disponible à l'unité en option

### AU CHOIX

- Large gamme de plateaux
- 2 profondeurs : 70 et 80 cm
- Retour et extension disponibles

Plateau mélaminé **haute qualité** ép.25 mm

Gamme de bureaux **économique et modulaire**

**Électrification** : 2 opercules intégrés (Gris Alu, Ø 8 cm) ou découpe personnalisée (en option) - voir p.188

### VOUS AIMEZ CE BUREAU ?

Découvrez aussi dans la gamme Inéo, la table de réunion p.218





**Bureaux Inéo** 2 postes face à face et une liaison plateau Acacia AC et piètement Anthracite AN

*Fauteuils Volt* (p.264) 100% tissu Saumon B05 et structures noires avec accoudoirs 3D - *Panneaux écrans* (p.180) frontaux rectangulaires tissu Cyprès B03 - *Supports écrans* (p.186) sur vérins coloris Noir NO - *Accessoires de rangement* (p.184)



Bureau Inéo poste individuel piétement Blanc BL et plateau Walnut Ambré WA

Fauteuil Volt (p.264) 100% tissu Copper BB3 et structure blanche avec accoudoirs 5D - Rehausse de rangement (p.157) coloris Walnut Ambré WA

# ✓ CHOISISSEZ VOTRE BUREAU

Pieds standards inclus, pieds réglables en option en remplacement

## ÉLÉMENTS DE DÉPART

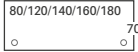
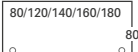
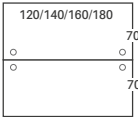
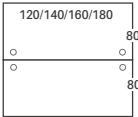
	En cm	Référence	Prix HT €		+EC
			Classique	Forest	
 <p><b>Poste individuel</b> 4 pieds 1 plateau + 2 opercules inclus</p>	L.80	NED070	280	310	2,13
	L.120	NED127	335	380	3,04
	P.70 L.140	NED147	355	410	3,38
	L.160	NED167	375	440	3,73
	L.180	NED187	395	470	4,06
 <p><b>Poste face à face</b> 6 pieds 2 plateaux + 4 opercules inclus</p>	L.80	NED080	290	325	2,31
	L.120	NED128	340	395	3,31
	P.80 L.140	NED148	360	425	3,69
	L.160	NED168	380	455	4,09
	L.180	NED188	400	485	4,47
 <p><b>Poste face à face</b> 6 pieds 2 plateaux + 4 opercules inclus</p>	L.120	NED227	605	695	5,62
	P.140 L.140	NED247	665	775	6,30
	L.160	NED267	705	835	7,01
	L.180	NED287	745	895	7,67
		P.160 L.120	NED228	625	735
L.140		NED248	665	795	6,93
L.160		NED268	705	855	7,73
	L.180	NED288	745	915	8,47

Prévoir un espace de 4 cm entre les 2 plateaux en prévision d'un panneau d'écran frontal

## ÉLÉMENTS SUIVANTS

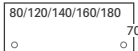
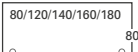
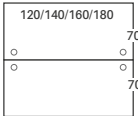
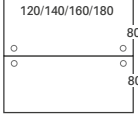
	En cm	Référence	Prix HT €		+EC
			Classique	Forest	
 <p><b>Poste individuel</b> 2 pieds 1 plateau + 2 opercules inclus</p>	L.80	NES070	220	250	1,67
	L.120	NES127	280	325	2,58
	P.70 L.140	NES147	300	355	2,92
	L.160	NES167	320	385	3,28
	L.180	NES187	340	415	3,61
	L.80	NES080	225	260	1,85
	L.120	NES128	285	340	2,85
	P.80 L.140	NES148	305	370	3,24
	L.160	NES168	325	400	3,64
	L.180	NES188	345	430	4,01
 <p><b>Poste face à face</b> 4 pieds 2 plateaux + 4 opercules inclus</p>	L.120	NES227	540	630	5,20
	P.140 L.140	NES247	580	690	5,88
	L.160	NES267	620	750	6,59
	L.180	NES287	660	810	7,25
		P.160 L.120	NES228	555	665
L.140		NES248	595	725	6,51
L.160		NES268	635	785	7,31
	L.180	NES288	675	845	8,05

Prévoir un espace de 4 cm entre les 2 plateaux en prévision d'un panneau d'écran frontal

## PLANS COMPACTS

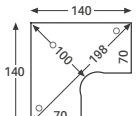
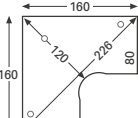
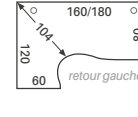
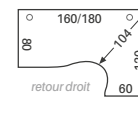
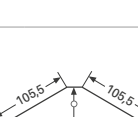
	En cm	Référence	Prix HT €		+EC
			Classique	Forest	
 <p><b>90° symétrique</b> 5 pieds 1 plateau + 3 opercules inclus</p>	P.140 L.140	NEC147	545	650	5,83
	Compatible avec voile de fond VFM120 et VFB120 uniquement				
 <p><b>90° asymétrique</b> 5 pieds 1 plateau + 2 opercules inclus</p>	P.160 L.160	NEC168	605	735	6,82
	Compatible avec voile de fond VFM140 et VFB140 uniquement				
 <p><b>90° asymétrique</b> 5 pieds 1 plateau + 2 opercules inclus</p>	P.160 L.160	3 tiroirs NEC263	1230	1360	12,41
	P.160 L.160	4 tiroirs NEC264	1230	1360	12,41
Compatible avec voile de fond VFM140 et VFB140 uniquement sur un seul côté					
 <p><b>120°</b> 5 pieds 1 plateau + 2 opercules inclus</p>	P.120 L.160	Retour gauche NEC96G	525	625	5,74
	P.120 L.180	Retour gauche NEC98G	550	665	6,29
 <p><b>120°</b> 5 pieds 1 plateau + 2 opercules inclus</p>	P.120 L.160	Retour droit NEC96D	525	625	5,74
	P.120 L.180	Retour droit NEC98D	550	665	6,29

L.160 compatible avec voile de fond VFM160 et VFB160 uniquement - L.180 compatible avec voile de fond VFM180 et VFB180 uniquement

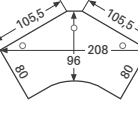
 <p><b>120°</b> 5 pieds 1 plateau + 3 opercules inclus</p>	P.120 L.208	NEC120	595	745	7,14
	Compatible avec voile de fond VFM140 et VFB140 uniquement				

## Exemples de configurations



1 poste face à face  
+ liaison  
8 pieds



1 poste individuel  
+ extension convivialité  
6 pieds



3 plateaux 120°  
+ extension latérale  
14 pieds

## RETOURS

	En cm	Référence	Prix HT €		+EC
			Classique	Forest	
 <p><b>Avec 1 pied de soutien</b></p>	L.80	NERT08	185	210	1,30
	P.60 L.100	NERT10	200	230	1,57
	L.120	NERT12	215	250	1,84
 <p><b>Avec caisson porteur</b> 1 jeu de platines</p>	L.80	NER813	635	660	5,61
	3 tiroirs P.60 L.100	NER103	650	680	5,88
	L.120	NER123	665	700	6,15
	L.80	NER814	635	660	5,61
	4 tiroirs P.60 L.100	NER104	650	680	5,88
	L.120	NER124	665	700	6,15

## EXTENSIONS

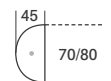
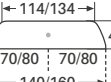
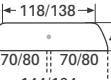
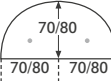

	En cm	Référence	Prix HT €		+EC
			Classique	Forest	
	L.70	NEFX47	205	235	0,92
	P.45 L.80	NEFX48	215	250	1,02
	L.140	NEFL40	205	235	1,48
 <p><b>Latérale 1 pied</b> + 1 jeu de platine de liaison</p>	L.144	NEFL44	210	245	1,52
	L.160	NEFL60	240	275	1,66
 <p><b>Extension</b></p>	L.164	NEFL64	250	285	1,69
	P.104 Ø 120	NEFC12	395	480	3,22
 <p><b>Liaison 2 pieds</b> + 1 jeu de platine de liaison</p>	P.70 L.140	NEFL14	315	370	2,63
	P.72 L.144	NEFL15	315	370	2,76
	P.80 L.160	NEFL16	375	450	3,30
	P.82 L.164	NEFL17	375	450	3,45

### N'OUBLIEZ PAS LES ESSENTIELS

Pensez à l'électrification et aux rangements pour compléter vos bureaux p.157



## + CHOISISSEZ VOS OPTIONS

	En cm	Référence	Prix HT €		+EC
			Classique	Forest	
 <p><b>Supplément pour 1 pied réglable</b> En hauteur 70 à 82 cm</p>	BR, AR ou GR	35	-	0,27	
	Prévoir le nombre de pieds requis pour votre bureau				
 <p><b>Métal</b></p>	L.80	VFM080	65	-	0,10
	L.120	VFM120	85	-	0,15
	H.31 L.140	VFM140	95	-	0,18
	L.160	VFM160	105	-	0,20
	L.180	VFM180	120	-	0,21
	 <p><b>Voile de fond</b></p>	L.80	VFB080	125	135
L.120		VFB120	135	150	0,63
H.26 L.140		VFB140	145	165	0,70
L.160		VFB160	155	180	0,84
L.180	VFB180	165	195	0,98	

## CHOISISSEZ VOS COULEURS

### → PIÈTEMENT

#### STANDARD



#### RÉGLABLES En supplément dans les options

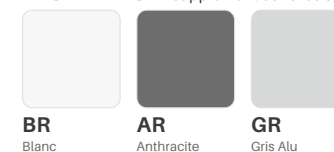

### → PLATEAU / VOILE DE FOND

Mélaminé : plateau ép.25 mm / voile de fond ép.19 mm (sauf LG et NY en 25 mm)

#### CLASSIQUE

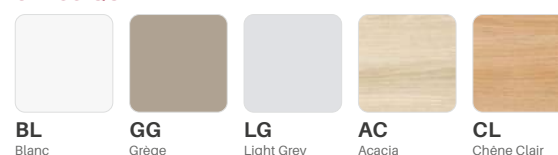

#### FOREST

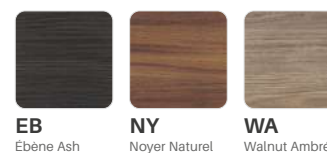
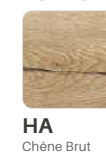

## COMPOSEZ VOTRE RÉFÉRENCE

#### ESSENTIEL



- 01 Référence de base
- 02 Coloris de piètement (standard ou réglable)
- 03 Coloris de plateau

# BUREAU STAR

8 ANS  
• GARANTIE •



Bureau Star plan 90° symétrique plateau Chêne Brut HA et piètement Noir NO

Fauteuil *Munik* (p.260) dossier et assise tissu Abricot B06 avec tête - *Rehausse de rangement* (p.157) coloris Chêne Brut HA

Chaise *Vita* (p.272) large, piètement 4 pieds bois Chêne Vernis Incolore CB et tissu Givre B04 - *Caisson métal* (p.156) hauteur bureau Noir NO avec top de finition Chêne Brut HA



+ Piètement métallique très robuste à dégagement latéral pour plus de confort

- + Voile de fond structure métallique design avec électrification horizontale intégrée pour passe-câbles (inclus)
- + Goulotte verticale amovible pour le passage de câbles

## CARACTÉRISTIQUES

Plateau mélaminé haute qualité ép.25 mm

**Électrification : 2 opercules intégrés** (Gris Alu, Ø 8 cm) ou découpe personnalisée - voir p.188

Réhausse centrale métallique pour un meilleur maintien sous le plateau

### AU CHOIX

- Large choix en profondeur 70 ou 80 cm
- 3 coloris de piètement
- Retour et extension disponibles



**Bureau Star** poste individuel, plateau Noyer Naturel NY et piètement Anthracite AN

*Fauteuil Munik (p.260) 100 % tissu Givre B04, avec accoudoirs 4D et tête-tête - Porte-manteaux (p.184) - Pouf Snooz (p.61) berlingo uni tissu Noir A01*



**Bureau Star** plan droit avec retour, plateau Grège GG et piètement Blanc BL

*Fauteuil Volt* (p.264) structure et accoudoirs blancs, tissu Fjord B10 et tête - *Chaises My Frill* (p.282) piètement 4 pieds Chêne Vernis Incolore CB, coque Blanche BL avec placet tissu Fjord B10

## ✓ CHOISISSEZ VOTRE BUREAU

### POSTE INDIVIDUEL

2 opercules inclus

	En cm	Référence	Prix HT €		+EC
			Classique	Forest	
	L.80	RB087	380	410	2,92
	L.120	RB127	410	455	3,72
	L.140	RB147	430	485	4,12
	L.160	RB167	450	515	4,52
	L.180	RB187	470	545	4,92
	L.80	RB080	385	420	3,10
	L.120	RB120	415	470	4,00
	L.140	RB140	435	500	4,44
	L.160	RB160	450	525	4,88
	L.180	RB180	470	555	5,32

### PLANS COMPACTS

Prévoir un pied de soutien pour vos retours

					Classique	Forest	
	Retour gauche	P.140	L.200	RC20G	720	865	6,64
	<b>90° intégral</b> 2 opercules inclus						
	Retour droit	P.140	L.200	RC20D	720	865	6,64

Pour le retour, prévoir soit 1 pied de soutien soit 1 caisson hauteur bureau P.60 - Voir p.156

	Retour gauche	P.70	L.140	RC147	740	845	5,32
		<b>90° symétrique</b> 3 opercules inclus					
	Retour gauche	L.160	RC96G	560	660	5,34	
		L.180	RC98G	590	705	5,78	
	Retour droit	L.160	RC96D	560	660	5,34	
		L.180	RC98D	590	705	5,78	

Pour le retour, prévoir soit 1 pied de soutien soit 1 caisson hauteur bureau P.60 - Voir p.156

	120°	P.120	L.208	RC120	710	860	5,82
3 opercules inclus							

### PLANS VAGUES

2 opercules inclus

	En cm	Référence	Prix HT €		+EC		
			Classique	Forest			
	P.90	L.160	RV169	560	655	4,86	
	Retour gauche	P.100	L.160	RV16G	560	655	4,96
	Retour droit	P.100	L.160	RV16D	560	655	4,96

### RETOURS

					Classique	Forest			
	Avec pied de soutien 1 jeu de platines de liaison	L.80	RST08	205	230	1,40			
		P.60	L.100	RST10	220	250	1,62		
		L.120	RST12	235	270	1,96			
Si plan compact, prévoir 1 pied supplémentaire									
	Avec caisson porteur 1 jeu de platines	3 tiroirs		L.80	RS813	640	665	4,31	
		3 tiroirs		P.60	L.100	RS103	650	680	4,43
		3 tiroirs		L.120	RS123	665	700	4,81	
		4 tiroirs		L.80	RS814	640	665	4,31	
		4 tiroirs		P.60	L.100	RS104	650	680	4,43
		4 tiroirs		L.120	RS124	665	700	4,81	

### EXTENSIONS

					Classique	Forest	
	Convivialité 2 pieds de soutien + 1 jeu de platines de liaison	P.45	L.80	REX48	260	285	0,80
		1 jeu de platines de liaison					
	Latérale 1 pied de soutien	P.40	L.160	REL60	350	385	1,52
		2 jeux de platines de liaison					
	Convivialité 2 pieds de soutien + 1 jeu de platines de liaison	P.40	L.164	REL64	355	390	1,56
		2 jeux de platines de liaison (si panneau écran en face à face)					
	Convivialité 2 pieds de soutien + 1 jeu de platines de liaison	P.104	Ø 120	REC12	440	525	2,64
	Angle 90° 1 jeu de platines de liaison	P.80	L.80	RBA90	235	270	2,88
	Liaison 2 pieds de soutien + 2 jeux de platines de liaison	P.80	L.160	REL16	450	525	2,38
		P.82	L.164	REL17	455	530	3,29

### + CHOISISSEZ VOS OPTIONS

	En cm	Référence	Prix HT €	+EC	
	Ø5	H. 69	PNE50 AN, BL ou GA	45	0,21
Pied de soutien Coloris Blanc, Anthracite ou Gris Alu					



**Bureau Star** poste individuel, plateau Ébène Ash EB et piètement avec voile de fond Blanc BL  
*Fauteuil Wave* (p.256) mécanisme Synchrone + avec dossier tissu Marine A06 et accoudoirs, piètement Chromé CH  
*Siège Wave* (p.256) visiteur piètement luge et dossier tissu Marine A06 - *Armoires Bois* (p.164)

## CHOISISSEZ VOS COULEURS

### → PIÈTEMENT / VOILE DE FOND

#### MÉTAL



**BL**  
Blanc

**AN**  
Anthracite



**GA**  
Gris Alu

### → PLATEAU Mélaminé ép.25 mm

#### CLASSIQUE

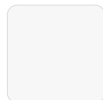

**BL**  
Blanc



**GG**  
Grège



**LG**  
Light Grey

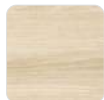

**AC**  
Acacia

#### FOREST

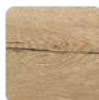

**HA**  
Chêne Brut



**CL**  
Chêne Clair



**EB**  
Ébène Ash



**NY**  
Noyer Naturel



**WA**  
Walnut Ambré

### ENVIE D'UN BUREAU ÉLECTRIFIÉ ET ORGANISÉ ?

Rendez-vous **p.148** pour trouver les éléments indispensables à intégrer dans votre bureau



### COMPOSEZ VOTRE RÉFÉRENCE

#### ESSENTIEL

RB160	BL	AC
01	02	03

01 Référence de base  
 02 Coloris de piètement  
 03 Coloris de plateau





## LES ESSENTIELS

### Trouvez les solutions efficaces pour stimuler la créativité et la concentration

L'organisation et le confort dans notre espace de travail sont des éléments clés qui impactent à la fois notre efficacité et notre satisfaction au bureau. Ces deux aspects jouent un **rôle essentiel dans notre productivité et notre bien-être** dans cet environnement professionnel.

#### SOMMAIRE

- |                                     |   |
|-------------------------------------|---|
| 150   Casiers <b>Cubik</b>          | 170   Armoires <b>Rideaux</b>           |
| 156   Caissons <b>Métal</b>         | 174   Acoustique <b>Sérénity</b>        |
| 157   Rehausses <b>de rangement</b> | 176   Cloisons <b>de séparation</b>     |
| 158   Caissons <b>Bois</b>          | 180   Panneaux <b>Écrans</b>            |
| 159   Caissons <b>Tower</b>         | 184   Porte <b>manteaux</b>             |
| 160   Armoires <b>Duo</b>           | 184   Accessoires <b>de rangement</b>   |
| 162   Armoires <b>Altitude</b>      | 186   Supports <b>Écrans</b>            |
| 164   Armoires <b>Bois</b>          | 188   Systèmes <b>d'Électrification</b> |

#### FOCUS p.176



#### CLOISONS DE SÉPARATION

Optez pour une collaboration en toute sérénité en structurant vos espaces avec ces cloisons de séparation.

Il est possible de les déplacer, d'autant plus facilement avec les roulettes disponibles sur ce modèle.

Plus que **l'absorption phonique** qu'elles offrent, elles apportent une **touche décorative**.

# CASIERS CUBIK

8 ANS  
GARANTIE



## BON À SAVOIR !

Ce rangement peut se placer **contre un mur** ou **comme séparateur de pièce**, parfait dans les espaces de coworking. Soyez créatif et **jouez avec les couleurs** pour une touche d'originalité.

Casiers Cubik à code mécanique structures Walnut Ambré WA et portes Béton BT, Blanches BL et Walnut Ambré WA

Chaufeuses Vita (p.36) piètement filaire Chromé CH et tissu Cyprès B03 - Table basse (p.48) plateau carré côtés cintrés Pure PU et piètement Noir NO



RANGEMENT  
MULTI ESPACES

+  
Casier à portes sécurisées par serrures individuelles  
avec codes à 4 chiffres



Code mécanique



Code digitale  
avec sécurité renforcée  
et facilité d'utilisation

Solution pensée  
pour les open spaces et le flex office

+  
Optimisation de l'espace  
et de l'entretien : plus de caissons  
sous le bureau

+  
**Casiers fermés :**  
porte simple, double,  
triple, ou vestiaire

.....  
**Casiers ouverts**

+  
**Gamme modulable**  
assortie au mobilier

**Casiers  
boîtes  
aux lettres**

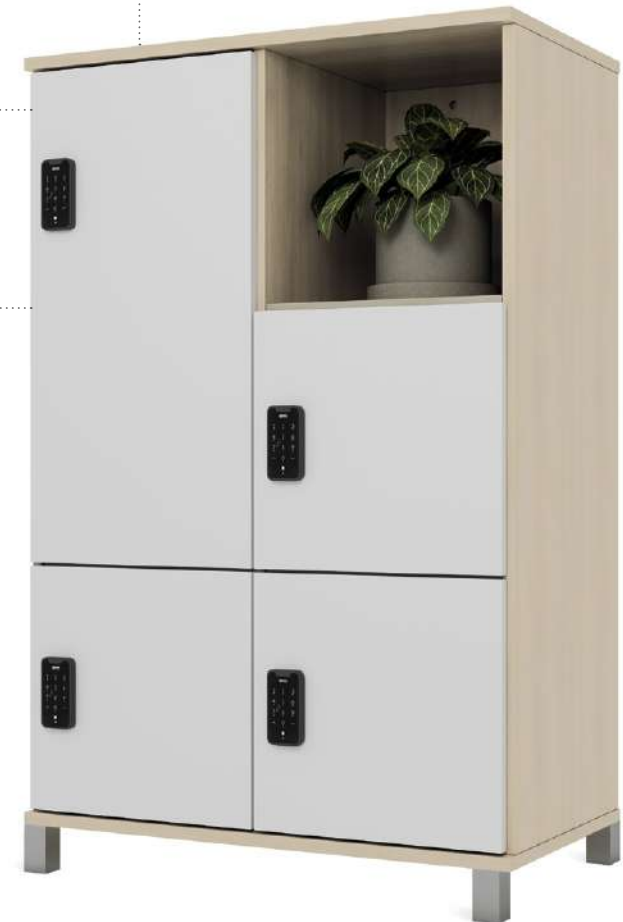

LES  
ESSENTIELS

## CARACTÉRISTIQUES

Structure et portes en mélaminé ép.19 mm

Casiers spacieux : 37 x 37 cm, profondeurs : intérieure P.40 cm / extérieure P.44 cm

Amortisseur de portes pour une fermeture douce et silencieuse

Multiples combinaisons possibles

Patins noirs inclus

### EN OPTION

- Clé passe-partout (pour serrure à code mécanique)
- Kit d'ouverture d'urgence
- Carte RFID pour simplifier l'accès et éliminer le besoin de mémoriser un code (pour serrure à code digital)
- Pieds métal H.8,2 cm

### AU CHOIX

- Disponibles en 4, 6, 9 ou 12 cases
- Avec ou sans portes
- 9 coloris de bois



Casiers Cubik à code digital structure Acacia AC et portes simples et doubles Acacia AC et Blanches BL

Banquette Créativ (p.28) tissus Army A16, Paprika A29 et Brume A12  
Plantes d'ambiance (p.58) - Fauteuils Volt (p.264) - Panneaux écrans (p.180)



Grand espace de rangement, alternative aux caissons sous le bureau, pour libérer de la place pour vos jambes



Casiers avec tablette sécurisée antivol avec taquets dessous et dessus



Espace de rangement pour pouf rond Créativ



Casiers Cubik à code mécanique avec portes, 12 cases et 9 cases, structure Blanche BL et portes Basalte BS  
*Babyfoot N'Joy (p.60) - Pouf Snooz (p.61) tissu Lime A18 - Porte-manteaux (p.184)*





## ✓ CHOISISSEZ VOS CASIERS

Dimensions intérieures d'une case : P.40 x L.37 x H.37 cm - Patins noirs inclus - 1 serrure par porte  
 Casier ouvert : possibilité d'ajouter des portes en option pour créer des combinaisons de couleurs.  
 Avec portes et avec boîtes aux lettres : coloris unique pour toutes les portes





### → À CODE MÉCANIQUE

1 serrure par porte avec code mécanique à 4 chiffres (clé passe-partout en option)





#### OUVERTS

	En cm	Référence	Prix HT €		+EC	
			Classique	Forest		
	4 cases	H.82,5 x L.80	CB04 PT	570	695	5,42
	6 cases	H.120 x L.80	CB06 PT	640	800	7,52
	9 cases	H.120 x L.119	CB09 PT	805	1015	10,74
	12 cases	H.157,5 x L.119	CB12 PT	1015	1290	11,35
	Colonne	H.157,5 x L.42	CLB04 PT	600	730	4,41

#### AVEC PORTES

	En cm	Référence	Prix HT €		+EC	
			Classique	Forest		
	4 cases	H.82,5 x L.80	CP04 PT	935	1070	7,05
	6 cases	H.120 x L.80	CP06 PT	1220	1410	9,79
	9 cases	H.120 x L.119	CP09 PT	1665	1920	14,43
	12 cases	H.157,5 x L.119	CP12 PT	2070	2395	16,28
	Colonne	H.157,5 x L.42	CLP04 PT	960	1110	5,18

#### AVEC BOÎTES AUX LETTRES





	En cm	Référence	Prix HT €		+EC	
			Classique	Forest		
	4 cases	H.82,5 x L.80	CK04 PT	935	1070	7,05
	6 cases	H.120 x L.80	CK06 PT	1220	1410	9,79
	9 cases	H.120 x L.119	CK09 PT	1665	1920	14,40
	12 cases	H.157,5 x L.119	CK12 PT	2070	2395	16,28
	Colonne	H.157,5 x L.42	CLK04 PT	960	1110	5,18

### → À CODE DIGITAL





1 serrure par porte avec code digital à 4 chiffres (carte RFID en option)

NOUVEAUTÉ





#### OUVERTS

	En cm	Référence	Prix HT €		+EC	
			Classique	Forest		
	4 cases	H.82,5 x L.80	CC04 PT	570	695	5,42
	6 cases	H.120 x L.80	CC06 PT	640	800	7,52
	9 cases	H.120 x L.119	CC09 PT	805	1015	10,74
	12 cases	H.157,5 x L.119	CC12 PT	1015	1290	11,35
	Colonne	H.157,5 x L.42	CLC04 PT	600	730	4,41

#### AVEC PORTES

	En cm	Référence	Prix HT €		+EC	
			Classique	Forest		
	4 cases	H.82,5 x L.80	CQ04 PT	1295	1430	7,05
	6 cases	H.120 x L.80	CQ06 PT	1760	1950	9,79
	9 cases	H.120 x L.119	CQ09 PT	2475	2730	14,43
	12 cases	H.157,5 x L.119	CQ12 PT	3150	3475	16,28
	Colonne	H.157,5 x L.42	CLQ04 PT	1320	1470	5,18

#### AVEC BOÎTES AUX LETTRES

	En cm	Référence	Prix HT €		+EC	
			Classique	Forest		
	4 cases	H.82,5 x L.80	CM04 PT	1295	1430	7,05
	6 cases	H.120 x L.80	CM06 PT	1760	1950	9,79
	9 cases	H.120 x L.119	CM09 PT	2475	2730	14,40
	12 cases	H.157,5 x L.119	CM12 PT	3150	3475	16,28
	Colonne	H.157,5 x L.42	CLM04 PT	1320	1470	5,18

### Exemples de combinaisons



Casiers Cubik boîtes aux lettres

## + CHOISISSEZ VOS PORTES

Mélangé ép. 19 mm - 1 seul coloris par lot - À combiner avec les casiers ouverts



Porte simple



Porte double



Porte triple



Porte vestiaire



Porte boîte aux lettres

### → À CODE MÉCANIQUE

1 serrure par porte avec code mécanique à 4 chiffres

#### À l'unité

	Référence	Prix HT €		+EC
		Classique	Forest	
Simple	LC1P01	125	135	0,28
Double	LC1P02	145	160	0,56
Triple	LC1P03	165	185	0,84
Vestiaire	LC1P04	185	210	1,12
Boîte aux lettres	LC1P05	125	135	0,30

#### Lot de 2

Simples	LC2P01	220	240	0,49
Doubles	LC2P02	255	285	0,98
Triples	LC2P03	295	335	1,47
Vestiaires	LC2P04	330	380	1,96
Boîte aux lettres	LC2P05	220	240	0,53

#### Lot de 3

Simples	LC3P01	335	365	0,73
Doubles	LC3P02	380	425	1,46
Triples	LC3P03	430	490	2,18
Vestiaires	LC3P04	480	555	2,91
Boîte aux lettres	LC3P05	335	365	0,78

### → À CODE DIGITAL

NOUVEAUTÉ

1 serrure par porte avec code digital (carte RFID en option)

#### À l'unité

	Référence	Prix HT €		+EC
		Classique	Forest	
Simple	LD1P01	215	225	0,28
Double	LD1P02	225	240	0,56
Triple	LD1P03	245	265	0,84
Vestiaire	LD1P04	255	280	1,12
Boîte aux lettres	LD1P05	215	225	0,28



#### Lot de 2

Simples	LD2P01	425	445	0,53
Doubles	LD2P02	445	475	1,05
Triples	LD2P03	485	525	1,58
Vestiaires	LD2P04	510	560	2,10
Boîte aux lettres	LD2P05	425	445	0,53

#### Lot de 3

Simples	LD3P01	640	670	0,73
Doubles	LD3P02	670	715	1,46
Triples	LD3P03	730	790	2,18
Vestiaires	LD3P04	765	840	2,91
Boîte aux lettres	LD3P05	640	670	0,73

## CHOISISSEZ VOS OPTIONS

	Référence	Prix HT €	+EC
 <b>Clé passe-partout</b> Pour code mécanique uniquement Clé permettant de trouver le bon code	CKCLE	8	-
 <b>Kit ouverture d'urgence</b> Pour code digital uniquement Recharge le boîtier lorsque les piles sont usées	CDKOU	10	-
 <b>Carte Rfid supplémentaire</b> Pour code digital uniquement Incompatible avec les téléphones	CRFID	4	-
 <b>Pieds métal</b> Remplacer PT par BL, NO, GA ou IN dans la référence Réhausse le casier de 5 cm	BL, NO, GA ou IN	130	0,39

## CHOISISSEZ VOS COULEURS

### → STRUCTURE / PORTES

Mélangé ép. 19 mm

#### CLASSIQUE

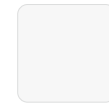

BL  
Blanc



GG  
Grège



BS  
Basalte



AC  
Acacia

#### FOREST



HA  
Chêne Brut



CL  
Chêne Clair



EB  
Ebène Ash



WA  
Walnut Ambré



BT  
Béton

### → PIEDS

#### MÉTAL

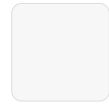

BL  
Blanc



GA  
Gris Alu



NO  
Noir



IN  
Inox Poli

#### PATINS



PT  
Noir

## COMPOSEZ VOTRE RÉFÉRENCE

ESSENTIEL

CP04	PT	BL	BT
01	02	03	04

01 Référence de base

02 Coloris de pieds

03 Coloris de structure

04 Coloris de portes (selon modèle)

# CAISSONS MÉTAL



8 ANS  
GARANTIE



+  
Serrure générale  
avec clé pliante



+  
Tiroirs grande profondeur  
sur les modèles hauteur bureau P. 80 cm



+ Pour les tiroirs DS dossiers suspendus :  
- 5<sup>e</sup> roulette  
- Coulisses télescopiques à billes à extraction totale  
- Caissons métalliques monoblocs d'excellente finition

## CARACTÉRISTIQUES

Préhensions latérales intégrées

Roulettes (caissons roulants) et patins masqués (caisson hauteur bureau)

Plumier inclus

### EN OPTION

- Top de finition bois : inclus pour les hauteurs bureaux et en option pour les caissons roulants
- Top de finition tissu : uniquement pour les caissons roulants
- Clé passe-partout



### AU CHOIX

- 4 coloris de métal
- Avec ou sans top de finition



## LE SAVIEZ-VOUS ?

Utilisez le caisson roulant pour inviter un collègue à s'asseoir avec vous, il est très confortable avec un coussin tissu comme top de finition.

## ✓ CHOISISSEZ VOTRE CAISSON

	En cm	Référence	Prix HT €		+EC	
			Classique	Forest		
 <p><b>Caisson roulant</b> Roulettes masquées par une jupe</p>	H.54 x L.42 P.54	2 tiroirs 1 tiroir + 1 tiroir DS	C2T	280	-	0,88
		3 tiroirs	C3T	280	-	0,88
 <p><b>Caisson hauteur bureau</b> Top de finition inclus ajustable à droite, au centre ou à gauche L.45,5 cm</p>	P.60	2 tiroirs + 1 tiroir DS	CB36	480	495	3,90
		4 tiroirs	CB46	480	495	4,03
	P.70	2 tiroirs + 1 tiroir DS	CB37	495	515	4,10
		4 tiroirs	CB47	495	515	4,23
Caisson P.60 cm avec top finition P.70 cm						
P.80	2 tiroirs + 1 tiroir DS	CB38	595	615	4,81	
	4 tiroirs	CB48	595	615	4,94	

## + CHOISISSEZ VOS OPTIONS

	Référence	Prix HT €		+EC
		Classique	Forest	
 <p><b>Clé passe-partout</b></p>	RANGCLE	45	-	-
 <p><b>Bois</b> Mélaminé L.45,5 cm 9 coloris de bois</p>	TOPCR	90	105	0,68
 <p><b>Coussin tissu</b> Non disponible en Delta, Silvertex et Cuir - Voir nuancier p.318</p>	TTISCR	105	-	0,62



Caissons métal 2 tiroirs structure Blanche BL avec top de finition coussin tissu Givre B04

## CHOISISSEZ VOS COULEURS

### STRUCTURE



**BL** Blanc  
**AN** Anthracite  
**GA** Gris Alu  
**NO** Noir

### TOP DE FINITION BOIS CLASSIQUE



**BL** Blanc  
**GG** Grège  
**LG** Light Grey  
**AC** Acacia

### FOREST



**HA** Chêne Brut



**CL** Chêne Clair  
**EB** Ebène Ash  
**NY** Noyer Naturel  
**WA** Walnut Ambre

## COUSSIN TISSU

Uniquement pour les caissons roulants



A - Alfa et Oméga  
B - Cura et Rivet  
Voir nuancier p.318

## COMPOSEZ VOTRE RÉFÉRENCE

### ESSENTIEL

CB36	AN	AC
01	02	03

01 Référence de base  
02 Coloris de caisson  
03 Coloris du top de finition  
(essentiel pour les caissons hauteur bureau et optionnel pour les caissons roulants)

# REHAUSSES DE RANGEMENT



8 ANS  
GARANTIE



+ Pratique : large profondeur intérieure

+ Rehausse pour bureau ou caisson hauteur bureau

+ Dimensions intérieures :  
pour L.70 : H.35 x L.66 cm  
pour L.80 : H.35 x L.76 cm

+ Assortie au plan de travail  
(7 coloris disponibles)



### NOTRE ASTUCE !

Géniale pour maximiser le rangement lorsque l'espace au sol est limité!

## CHOISISSEZ VOTRE REHAUSSE DE RANGEMENT

	En cm	Référence	Prix HT €		+EC
			Classique	Forest	
 Ép.19 mm 7 coloris de bois	L.70	RHE070	345	420	1,95
	L.80	RHE080	355	430	2,10

## CHOISISSEZ VOS COULEURS

### CLASSIQUE

Mélaniné



**BL** Blanc  
**GG** Grège  
**AC** Acacia  
**CL** Chêne Clair  
**EB** Ebène Ash  
**WA** Walnut Ambre  
**HA** Chêne Brut

### FOREST

Mélaniné

## COMPOSEZ VOTRE RÉFÉRENCE

### ESSENTIEL

RHE070	HA
01	02

01 Référence de base  
02 Coloris de rehausse

# CAISSONS BOIS

8 ANS  
GARANTIE



+ Rangements assortis  
aux gammes de bureaux direction



+ 5<sup>e</sup> roulette pour les tiroirs à dossiers suspendus

## CARACTÉRISTIQUES

Modèles bois, disponibles  
en 3 coloris



Serrure générale avec clé pliante

Coulisses télescopiques à billes  
à extraction totale sur les tiroirs  
à dossiers suspendus

Freins sur roulettes avant

Plumier inclus

## ✓ CHOISISSEZ VOTRE CAISSON BOIS

	En cm	Référence	Prix HT €	+ EC
 <b>Caisson roulant</b> Plumier inclus	H.57 x L.44 x P.60	<b>2 tiroirs</b> 1 tiroir + 1 tiroir DS XCR2T	<b>450</b>	3,60
 <b>Caisson roulant</b> Plumier inclus	H.57 x L.44 x P.60	<b>3 tiroirs</b> XCR3T	<b>495</b>	4,02
 <b>Crédence mobile</b> assortie au bureau	H.57 x L.120 x P.60	<b>4 tiroirs</b> + 1 tiroir DS + 2 niches XCM12	<b>1185</b>	9,69

## 📄 CHOISISSEZ VOS COULEURS

### STRUCTURE



AC  
Acacia



EB  
Ebène Ash



WA  
Walnut Ambré

## 📝 COMPOSEZ VOTRE RÉFÉRENCE

### ESSENTIEL



01 Référence de base  
02 Coloris de caisson



Caisson bois roulant structure bois Acacia AC 1 tiroir + 1 tiroir DS

Bureau Xénion (p.100) plan droit avec retour, plateau bicoloré Blanc/Acacia BA

Fauteuil Munik direction (p.246) Cuir noir 999 - Chaises Visit (p.294) hauts dossiers, tissu Fjord B10

# CAISSONS TOWER



8 ANS  
GARANTIE



+ Poignée frontale pour une ouverture facile



+ Serrure avec clé pliante

+ Tiroir à extraction totale (avec coulisses à billes)

## CARACTÉRISTIQUES

Caisson métallique à tiroir unique avec **grand espace de rangement**

**Grandes dimensions intérieures :**  
L.36.7 x P.70 cm

**Plumier inclus**

## EN OPTION

- **Top de finition bois** sur modèle haut (inclus pour le modèle bas)

## AU CHOIX

- **2 hauteurs possibles :**  
72,5 cm ou 110 cm  
- **Paroi verticale latérale**  
positionnable à droite ou à gauche

## ✓ CHOISISSEZ VOTRE CAISSON

	En cm	Référence	Prix HT €		+EC
			Classique	Forest	
	H.72,5	TOB	705	745	4,29
Caisson Tower métallique	L.42 x P.80	Tiroir unique avec 1 tablette + top de finition inclus			
	H.110	TOH	985	-	2,08
		Tiroir unique avec 2 tablettes (1 fixe + 1 réglable en hauteur)			

## ASTUCE

Chaque collaborateur peut **décorer et personnaliser son Tower** selon ses envies : photos, magnets, notes...

## ✓ CHOISISSEZ VOS OPTIONS

	En cm	Référence	Prix HT €		+EC
			Classique	Forest	
	L.45,5 x P.80	TOPTW	95	115	0,79
Uniquement pour le modèle H.110 (inclus avec le H.72,5), ajustable à droite, au centre ou à gauche					
		RANGCLE	45	-	-



Caisson Tower métallique H.72,5 cm Blanc BL avec top de finition Acacia AC

## 🎨 CHOISISSEZ VOS COULEURS

→ CAISSON

→ TOP DE FINITION

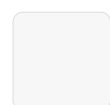

BL  
Blanc



NO  
Noir

### CLASSIQUE

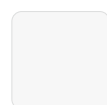

BL  
Blanc



GG  
Grège

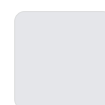

LG  
Light Grey



AC  
Acacia



CL  
Chêne Clair



EB  
Ébène Ash



NY  
Noyer Naturel



WA  
Walnut Ambré

### FOREST

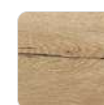

HA  
Chêne Brut



## COMPOSEZ VOTRE RÉFÉRENCE

Le top finition du H.110 est commandé séparément

ESSENTIEL

TOB	NO	EB
01	02	03

01 Référence de base  
02 Coloris de caisson  
03 Coloris du top finition (obligatoire pour les H.72)

# ARMOIRES DUO

10 ANS  
GARANTIE



Armoires Duo structures Acacia AC / portes Blanches BL, structures Walnut Ambré WA / portes et tiroirs Turquoise BK et structures Blanches BL / portes et tiroirs Taupe TA

LES ESSENTIELS



### VOIR LA GAMME DUO DIRECTION

Retrouvez le bureau direction p.90 assorti à ces rangements



+ Chants antichocs 2 mm ABS

+ Modules de rangement assortis  
1 serrure sur chaque porte

### CARACTÉRISTIQUES

Exclusivité Harmony et Thibault Desombre

Structure **mélaninée avec fond d'armoire**

Chants invisibles, **assemblage soigné** (angles à 45°) et top de finition inclus

**Tablettes réglables en hauteur** avec possibilité de ranger des classeurs

### AU CHOIX

- Large gamme de rangements
- 6 coloris de portes / tiroirs
- 4 coloris de structures / top

### ✓ CHOISISSEZ VOTRE RANGEMENT



Compositions agencées grâce à des modules fixes 80 x 40 cm.



Tous les modules à portes sont équipés d'une tablette et d'une serrure par porte

#### CRÉDENCE SUR ROULETTES + 2 TIROIRS

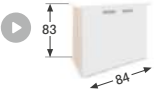
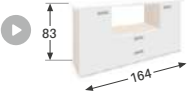
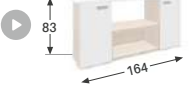
	En cm	Référence	Prix HT €	+EC
	<b>H.45 cm</b> P.43 x L.80	DC2T	1125	4,62

#### MEUBLES

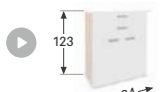
	En cm	Référence	Prix HT €	+EC
	L.84 2 portes	D2P	1600	8,55
	2 portes + 2 tiroirs	D2PT	2640	13,17
	<b>H.83 cm</b> P.46 2 portes + niche horizontale	D2PS	2165	12,04
	L.164 2 portes + 2 niches verticales	D2PN	2795	15,45
	4 portes	D4PB	3245	17,14

	En cm	Référence	Prix HT €	+EC
	L.84 2 portes + niche horizontale	D2PH	2210	11,33
	<b>H.123 cm</b> P.46 2 portes + 2 tiroirs	D2PR	2695	14,16
	L.164 4 portes + 2 niches horizontales	D4PH	4175	22,70

### 📄 CHOISISSEZ VOS COULEURS

#### FAÇADE (PORTES / TIROIRS)

Mélaniné ép.25 mm

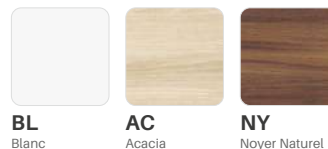

BL  
Blanc

AC  
Acacia

NY  
Noyer Naturel

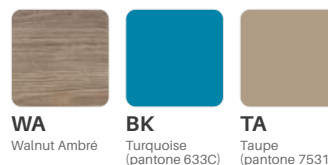

WA  
Walnut Ambré

BK  
Turquoise  
(pantone 633C)

TA  
Taupe  
(pantone 7531C)

#### STRUCTURE / TOP

Mélaniné ép.25 mm



BL  
Blanc

AC  
Acacia

NY  
Noyer Naturel

WA  
Walnut Ambré

### 📄 COMPOSEZ VOTRE RÉFÉRENCE

ESSENTIEL

D2PH	AC	TA	AC
01	02	03	04

- 01 Référence de base
- 02 Coloris structure
- 03 Coloris façade (portes / tiroirs)
- 04 Coloris top

# ARMOIRES ALTITUDE

8 ANS  
GARANTIE



## LE SAVIEZ-VOUS ?

Les rangements Altitude s'associent parfaitement avec les bureaux direction et les tables de réunion de la même gamme pour créer un lieu moderne et harmonieux.

Armoires Altitude 3 armoires hautes structure Blanche BL avec 2 portes pleines Pure PU, 2 portes pleines Cerise CE, et 2 portes basses Pure PU



1 armoire mi-haute structure Blanches BL avec 2 portes basses Pure PU

Bureau Altitude Direction (p.84) plateau droit Cerise CE - Fauteuil Roma (p.250) Cuir pleine fleur noir - Chauffeuses Nani (p.40)

## ✓ CHOISISSEZ VOTRE RANGEMENT



### ARMOIRES BASSES

H.72 x L.100 x P.45 cm

	Portes	Tablettes	Référence	Prix HT €			+EC
				Classique	Forest	Premium	
	Sans portes	Métal	ABRM10	280	-	-	5,70
		Bois	ABRB10	300	-	-	5,70
	Mélaminé	Métal	ABPM10	440	710	-	7,80
		Bois	ABPB10	450	730	-	7,80
	Fiber	Métal	ABCM10	-	-	716	7,80
		Bois	ABCB10	-	-	726	7,80
Touch	Métal	ABSM10	-	-	1066	6,12	
	Bois	ABSB10	-	-	1076	6,12	





### ARMOIRES MI-HAUTES

H.113 x L.100 x P.45 cm



	Portes	Tablettes	Référence	Prix HT €			+EC
				Classique	Forest	Premium	
	Sans portes	Métal	APRM10	410	-	-	7,35
		Bois	APRB10	430	-	-	7,35
	Mélaminé	Métal	APPM10	635	1025	-	10,35
		Bois	APPB10	655	1055	-	10,35
	Fiber	Métal	APCM10	-	-	927	10,35
		Bois	APCB10	-	-	948	10,35
Touch	Métal	APSM10	-	-	1849	9,53	
	Bois	APSB10	-	-	1869	9,53	
	Mélaminé	Métal	APBM10	575	930	-	10,05
		Bois	APBB10	595	960	-	10,05
	Fiber	Métal	APDM10	-	-	788	10,05
		Bois	APDB10	-	-	798	10,05
Touch	Métal	APGM10	-	-	1138	8,88	
	Bois	APGB10	-	-	1148	8,88	

## ARMOIRES HAUTES

H.193 x L.100 x P.45 cm

	Portes	Tablettes	Référence	Prix HT €			+EC
				Classique	Forest	Premium	
	Sans portes	Métal	AHRM10	555	-	-	11,40
		Bois	AHRB10	595	-	-	11,40
	Mélaminé	Métal	AHVM10	1075	1735	-	15,00
		Bois	AHVB10	1100	1770	-	15,00
	Fiber	Métal	AHFM10	-	-	1308	15,60
		Bois	AHFB10	-	-	1349	15,60
	Touch	Métal	AHUM10	-	-	1658	13,77
		Bois	AHUB10	-	-	1700	13,77
	Mélaminé	Métal	AHPM10	895	1440	-	15,60
		Bois	AHPB10	935	1475	-	15,60
	Fiber	Métal	AHCM10	-	-	1445	16,50
		Bois	AHCB10	-	-	1475	16,50
	Touch	Métal	AHSM10	-	-	2374	14,34
		Bois	AHSB10	-	-	2415	14,34
	Mélaminé	Métal	AHBM10	735	1185	-	13,65
		Bois	AHBB10	765	1220	-	13,65
	Fiber	Métal	AHDM10	-	-	953	13,65
		Bois	AHDB10	-	-	984	13,65
	Touch	Métal	AHGM10	-	-	1303	12,42
		Bois	AHGB10	-	-	1334	12,42

## + CHOISISSEZ VOS OPTIONS

		Référence	Prix HT €	+EC
	Métal Coloris Gris (RAL 7039)	1TM10	45	0,10
	Bois Coloris Blanc	1TB10	50	1,05
		RANGCLE	45	-

## 2 CHOISISSEZ VOS COULEURS

### → STRUCTURE

#### CLASSIQUE

Mélaminé ép. 19 mm

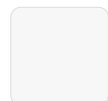

**BL**  
Blanc

### → PORTES

#### CLASSIQUE

Mélaminé ép. 19 mm

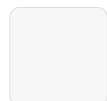

**BL**  
Blanc



**GG**  
Grège

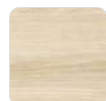

**AC**  
Acacia



**CL**  
Chêne Clair



**EB**  
Ébène Ash



**WA**  
Walnut Ambré

#### FOREST

Mélaminé ép. 19 mm



**HA**  
Chêne Brut

#### PREMIUM SOFT TOUCH

Stratifié ép. 17 mm - Non PEFC



**CE**  
Cerise



**FU**  
Fusain



**PE**  
Pétrole

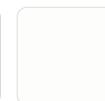

**PU**  
Pure

#### PREMIUM FIBER

Panneau de fibres condensées ép. 16 mm - Non PEFC  
Chants noirs uniquement

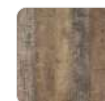

**LF**  
Loft

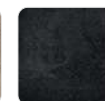

**NK**  
Ink



**PO**  
Polair



## COMPOSEZ VOTRE RÉFÉRENCE

ESSENTIEL

APSM10	BL	CE
01	02	03

01 Référence de base

02 Coloris de structure (et de portes si identiques)

03 Coloris de portes (si différent de la structure)

## VOIR LE BUREAU ALTITUDE DIRECTION

Retrouvez le bureau direction **p.84**  
et la table de réunion **p.194** assortis  
à ces rangements



+ Structure blanche  
(mélaminé ép. 19 mm)

+ Tablettes réglables en hauteur :  
bois (15 Kg max.) ou métal avec support  
dossiers suspendus (30 Kg max.)

+ Serrure 3 points sur portes hautes  
et 1 point sur portes basses  
(pas de serrure sur les portes verre)

+ Portes bois  
avec poignées design en métal noir



+ Vérins de mise à niveau  
(réglables de l'intérieur)

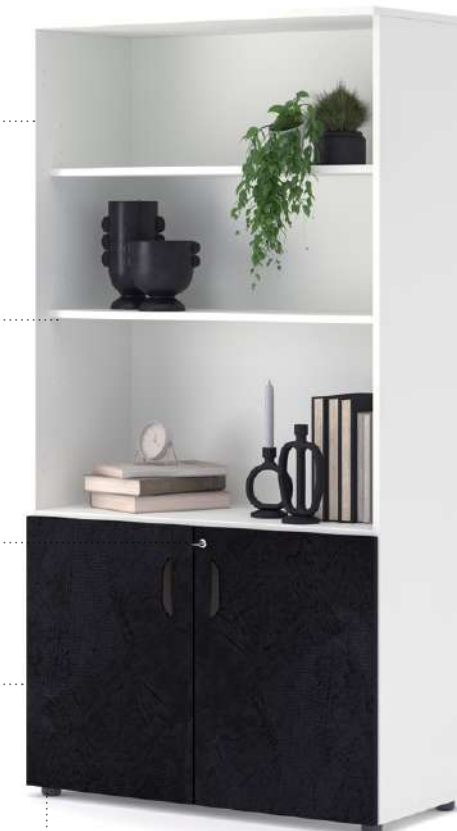

# ARMOIRES BOIS

8 ANS  
• GARANTIE •



**Armoires Bois hautes** structure Chêne Brut HA 2 portes pleines Blanches BL et **mi-hautes** structure avec 2 portes basses Béton BT

*Bureaux Cinétic pied A* (p.130) Noir NO, postes face à face plateaux Blancs BL - *Fauteuils Munik* (p.260) 100 % tissu Pollen A31 - *Panneaux écrans* (p.180) frontaux arrondis tissu Paprika A29  
*Supports écrans* (p.186) sur vérins Noir NO - *Accessoires de rangement* (p.184)



**Serrure 1 point** sur portes basses  
(pas de serrure sur tiroirs DS)

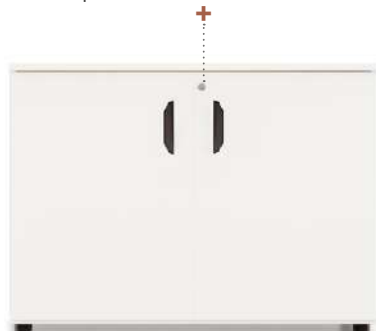

**+ Modèle bicolore:**  
- portes et façades blanches  
- structure finition bois



**Serrure 3 points** sur portes hautes  
(pas de serrure sur portes en verre dépoli)

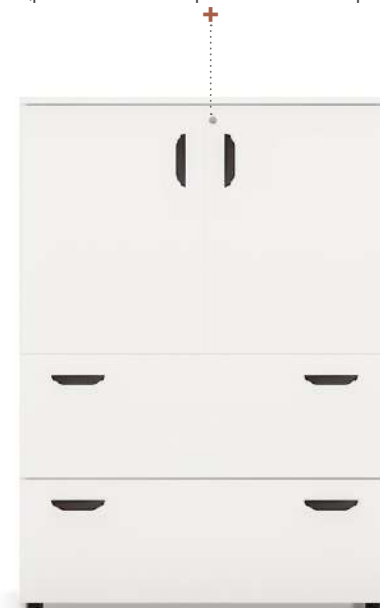

**+ Tiroirs dossiers suspendus**  
(jusqu'à 15 kg max.)

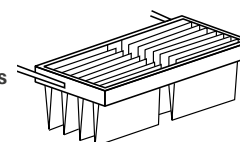

### NOTRE ASTUCE !

Posez les bacs de plantes sur vos armoires, cela apportera un **sentiment de bien-être** chez vos collaborateurs - **Voir p.58**

## CARACTÉRISTIQUES

**Structure mélaminée** avec fond d'armoire ép. 19 mm

**Top de finition inclus**, ép. 19 mm (25 mm sur modèle bout de bureau)

**Tablettes réglables en hauteur** avec possibilité de ranger des classeurs

**Profondeur 45 cm** (hors tout)

4 vérins de mise à niveau **réglables de l'intérieur**

### EN OPTION

- **Tablette supplémentaire** (bois ou métal)

### AU CHOIX

- **2 largeurs** (80 ou 100 cm) et **4 hauteurs**

- Version **unie** ou **bicolore**

- **Tablettes métal** (L.80 cm 40 Kg max./ L.100 cm 30 Kg max.) avec support pour dossiers suspendus intégré

ou **tablettes bois** (L.80 cm 20 Kg max./ L.100 cm 15 Kg max.)

- **Plusieurs modèles au choix**



**Armoires Bois** mi-hautes 2 portes pleines et mi-hautes 2 tiroirs DS, structures et portes Grège GG

**Bureaux Cinétic Arche** (p.128) piètement Blanc BL, postes face à face et plateaux avec échancrures Acacia AC - **Fauteuils Munik** (p.260) dossiers résille et assises tissu Paon B11, avec accoudoirs 4D - **Panneaux écrans** (p.180) frontaux avec échancrures tissu Monza A21 - **Supports écrans** (p.186) sur vérins Noir - **Accessoires de rangement** (p.184)



Armoires Bois haute 2 portes pleines, haute 2 portes basses, haute 2 portes verre dépoli

Bureau Cinétic pied A (p.130) Blanc BL, postes face à face avec plateaux Acacia AC - Rehausse de rangement (p.157) Acacia AC - Panneau écran (p.180) frontal avec échancrures tissu Fjord B10 pinces PPEC Blanches Caissons métal (p.156) roulants 2 tiroirs, coloris Blancs BL avec top coussin tissu Saumon B05 - Fauteuils Wave (p.256) structures Blanches avec têtes, dossiers résille Noire et tissu Saumon B05 - Support écran (p.186) sur vérins Noir NO



**Armoires bois** 2 hautes et 2 portes pleines structure Walnut Ambré WA, 1 haute structure Walnut Ambré WA avec 2 portes verre dépoli et 2 portes basses Blanches BL, 2 mi-hautes structure Acacia AC et portes Blanches BL  
**Chaufeuses Vita** (p.36) piètement filaire Chromé CH, tissu Copper BB3 et Forge BA1 - **Table Tori** (p.46) plateau rectangulaire Polair PO



Rayonnage



2 portes pleines



2 portes basses



2 tiroirs DS



2 portes verre dépoli  
+ 2 tiroirs DS



2 portes verre dépoli  
+ 2 portes basses

## ✓ CHOISISSEZ VOTRE ARMOIRE

P.45 cm

Top de finition ép.19 mm inclus (pour les modèles Bout de bureau : top ép.25 mm et non disponibles en coloris BS et BT) - Ne peut inclure des classeurs sur toutes les étagères

### BOUT DE BUREAU

	Tablettes	Référence	Prix HT €		+ EC
			Classique	Forest	
 <b>H.72 x L.80 cm</b> 1 tablette sauf sur modèle avec tiroirs DS	Rayonnage	Métal BBRM08	255	420	4,35
		Bois BBRB08	265	430	4,35
2 portes pleines		Métal BPRM08	400	645	5,55
		Bois BPRB08	410	655	5,55
2 tiroirs DS	-	BTRM08	650	895	7,50

### ARMOIRE BASSE

	Tablettes	Référence	Prix HT €		+ EC
			Classique	Forest	
 <b>H.72 x L.100 cm</b> 1 tablette sauf sur modèle avec tiroirs DS	Rayonnage	Métal ABRM10	280	455	5,70
		Bois ABRB10	300	475	5,70
2 portes pleines		Métal ABPM10	440	710	7,80
		Bois ABPB10	450	730	7,80
2 tiroirs DS	-	ABTM10	710	990	8,40

### ARMOIRES MI-HAUTES

	Tablettes	Référence	Prix HT €		+ EC
			Classique	Forest	
 <b>H.113 x L.80 cm</b> 2 tablettes sauf sur modèle avec tiroirs DS	Rayonnage	Métal APRM08	375	605	6,15
		Bois APRB08	385	635	6,15
2 portes basses		Métal APBM08	530	855	7,80
		Bois APBB08	550	875	7,80
2 portes pleines		Métal APPM08	600	970	8,25
		Bois APPB08	620	990	8,25
2 tiroirs DS		Métal APTM08	825	1195	9,60
		Bois APTB08	835	1225	9,60

 <b>H.113 x L.100 cm</b> 2 tablettes sauf sur modèles avec tiroirs DS	Rayonnage	Métal APRM10	410	665	7,35
		Bois APRB10	430	695	7,35
2 portes basses		Métal APBM10	575	930	10,05
		Bois APBB10	595	960	10,05
2 portes pleines		Métal APPM10	635	1025	10,35
		Bois APPB10	655	1055	10,35
2 tiroirs DS		Métal APTM10	865	1260	9,60
		Bois APTB10	885	1290	9,60

 <b>H.139 x L.100 cm</b> 3 tablettes sauf sur modèles avec tiroirs DS	Rayonnage	Métal AMRM10	455	735	9,30
		Bois AMRB10	475	765	9,30
2 portes basses		Métal AMBM10	650	880	11,85
		Bois AMBB10	670	910	11,85
2 portes pleines		Métal AMPM10	770	1245	12,45
		Bois AMPB10	790	1275	12,45
2 tiroirs DS		Métal AMTM10	820	1395	12,60
		Bois AMTB10	840	1425	12,60
2 portes pleines + 2 tiroirs DS		Métal AM2M10	910	1470	14,70
		Bois AM2B10	930	1500	14,70

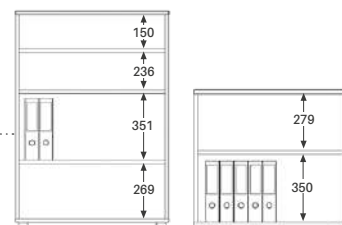

Les tablettes ajustables en hauteur permettent le stockage de classeurs sur une ou deux étagères selon le modèle choisi  
Voir plus d'informations en scannant le QR CODE

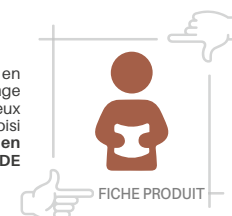

### ARMOIRE HAUTE

	Tablettes	Référence	Prix HT €		+ EC
			Classique	Forest	
 <b>H.193 x L.100 cm</b> 4 tablettes sauf sur modèles avec tiroirs DS	Rayonnage	Métal AHRM10	555	895	11,40
		Bois AHRB10	595	945	11,40
2 portes basses		Métal AHBM10	735	1185	13,65
		Bois AHBB10	765	1220	13,65
2 portes pleines		Métal AHPM10	895	1440	15,60
		Bois AHPB10	935	1475	15,60
2 tiroirs DS		Métal AHTM10	1050	1595	15,15
		Bois AHTB10	1075	1625	15,15
2 portes verre dépoli + 2 portes basses		Métal AHVM10	1075	1735	15,00
		Bois AHVB10	1100	1770	15,00
2 portes verre dépoli + 2 tiroirs DS		Métal AHCM10	1445	1990	16,50
		Bois AHCB10	1475	2020	16,50

## + CHOISISSEZ VOS OPTIONS

	Référence	Prix HT €		+ EC	
		Classique	Forest		
 <b>Tablette supplémentaire</b>	Métal Coloris Gris Taupe (GT) RAL7039	Pour L.80 1TM08	42	-	0,10
		Pour L.100 1TM10	45	-	0,10
 <b>Clé passe-partout</b>	Bois Mélaminé ép.19 mm Coloris assorti à structure	Pour L.80 1TB08	47	76	0,75
		Pour L.100 1TB10	50	80	1,05
		RANGCLE	45	-	-

## CHOISISSEZ VOS COULEURS

### → STRUCTURE / PORTE

Mélaminé ép.19 mm - Bicolore : Portes blanches / corps bois

#### CLASSIQUE

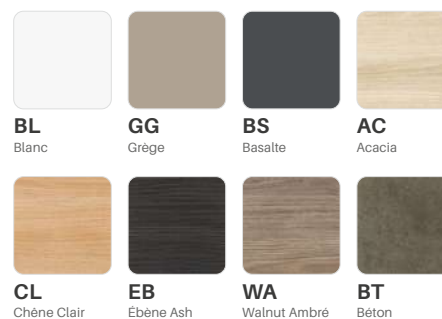

#### FOREST

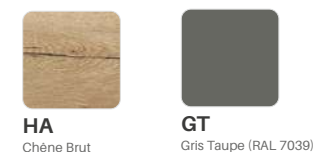

## COMPOSEZ VOTRE RÉFÉRENCE

ESSENTIEL

AHTM10  
01

EB  
02

OPTIONNEL

BL  
03

01 Référence de base

02 Coloris de structure / portes (si uni)

03 Option bicolore : portes blanches uniquement

# ARMOIRES RIDEAUX

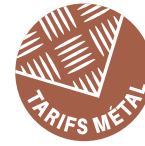

8 ANS  
GARANTIE



OFFICE  
EXCELLENCE  
CERTIFIÉ



Armoires Rideaux hautes, structures Blanches et rideaux Chêne Clair BLCL + armoires basses structures et rideaux Blancs BLAN avec top de finition Chêne Clair CL

Canapé Lounge (p.34) 1 place, tissu Forge BA1 et option piétement bois Hêtre Naturel HN - Table Side (p.47) plateau stratifié Cerise CE - Ballons Jim Ball (p.61) tapissés unis tissu Forge BA1 et Galvanise BA5



LARGE CHOIX  
DE DIMENSIONS



+ Serrure avec 2 clés pliantes:  
Label NF sécurité confortique



+ Tablettes métal ultra-rigides  
avec supports dossiers suspendus

+ Support dossiers suspendus  
sous plafond (sauf L.60 et 80 cm)

+ Top de finition bois



LES  
ESSENTIELS



#### ENVIE D'EMBELLIR VOS ARMOIRES ?

Retrouvez nos bacs de plantes p.58,  
à poser sur le top pour décorer vos espaces

### CARACTÉRISTIQUES

Armoires métalliques monoblocs à rideaux **PVC non-feu** (M1)

**Tablettes structurales** réglables en hauteur (au pas de 25 mm)

**Fond plat** avec rail encastré

**Vérins de mise à niveau** réglables de l'intérieur

**Profondeur 45 cm** (hors tout)

#### EN OPTION

- Top de finition bois
- **Tablette métal** supplémentaire
- **Châssis** ou **tablette télescopique**
- **Kit de verrouillage** anti-basculement
- **Clé passe-partout**



#### AU CHOIX

- **Large gamme :**  
7 hauteurs et 4 largeurs
- **Rideaux unis** ou **tons bois**  
assortis au mobilier
- Modèles penderies disponibles

## ✓ CHOISISSEZ VOTRE ARMOIRE

### ARMOIRES EN STOCK





	Rideaux	En cm	Référence	Prix HT €	+EC
 <p><b>Basse H.105 cm</b> 2 tablettes</p>	Unis	L.102	ARE1010	480	5,46
		L.120	ARE1012	490	6,24
	Tons bois	L.102	AREB1010	505	5,46
		L.120	AREB1012	515	6,24
 <p><b>Haute H.198 cm</b> 4 tablettes</p>	Unis	L.102	ARE2010	645	8,84
		L.120	ARE2012	655	10,01
	Tons bois	L.102	AREB2010	670	8,84
		L.120	AREB2012	680	10,01

### ARMOIRES BASSES



Les armoires L.80 cm n'ont pas de rails pour le rangement de dossiers suspendus

	Rideaux	En cm	Référence	Prix HT €	+EC	
 <p><b>Rehausse H.50 cm</b> Sans tablette Pas de rail DS sous le top</p>	Unis	L.80	ARE0508	390	2,49	
		L.102	ARE0510	405	3,19	
	Tons bois	L.80	AREB0508	410	2,49	
		L.102	AREB0510	430	3,19	
 <p><b>Crédence H.70 cm</b> 1 tablette Pas de rail DS sous le top</p>	Unis	L.80	ARE0708	445	3,62	
		L.102	ARE0710	470	4,08	
	Tons bois	L.80	AREB0708	470	3,62	
		L.102	AREB0710	495	4,08	
	 <p><b>H.105 cm</b> 2 tablettes</p>	Unis	L.80	ARE1008	550	4,37
		Tons bois	L.80	AREB1008	575	4,37

### ARMOIRES MI-HAUTES



	Rideaux	En cm	Référence	Prix HT €	+EC
 <p><b>H.145 cm</b> 2 tablettes</p>	Unis	L.102	ARE1410	665	5,94
		L.120	ARE1412	680	6,50
	Tons bois	L.102	AREB1410	690	5,94
		L.120	AREB1412	705	6,50
 <p><b>H.160 cm</b> 3 tablettes</p>	Unis	L.102	ARE1610	675	6,63
		L.120	ARE1612	725	7,79
	Tons bois	L.102	AREB1610	700	6,63
		L.120	AREB1612	750	7,79

### ARMOIRES HAUTES



Les armoires L.60 et L.80 cm n'ont pas de rails pour le rangement de dossiers suspendus

	Rideaux	En cm	Référence	Prix HT €	+EC	
 <p><b>H. 181 cm</b> 3 tablettes</p>	Unis	L.60	ARE1806	645	4,64	
		L.102	ARE1810	755	6,76	
	Tons bois	L.120	ARE1812	780	7,92	
		L.60	AREB1806	670	4,64	
	 <p><b>H. 198 cm</b> 4 tablettes</p>	Unis	L.102	AREB1810	780	6,76
			L.120	AREB1812	805	7,92
Tons bois	L.60	ARE2006	705	7,26		
	L.80	ARE2008	770	7,82		
	L.60	AREB2006	730	7,26		
	L.80	AREB2008	795	7,82		

#### NOTRE CONSEIL PRATIQUE !

Pensez à ajouter les châssis télescopiques pour dossiers suspendus afin de **faciliter le classement !**

**Sans oublier le kit de verrouillage anti-basculement pour plus de stabilité.**



Armoires Rideaux 2 basses avec top de finition Blanc BL et 1 haute, structure Blanc Chêne Clair BLCL

## DEMI-PENDERIES



Rideaux	En cm	Référence	Prix HT €	+EC
H.160 cm 3 tablettes	Unis	L.120 ARE1612P	955	6,24
	Tons bois	L.120 AREB1612P	980	6,24
H.198 cm 4 tablettes	Unis	L.120 ARE2012P	1035	10,13
	Tons bois	L.120 AREB2012P	1060	10,13

## PENDERIES



Rideaux	En cm	Référence	Prix HT €	+EC
H.181 cm	Unis	L.60 ARE1806P	620	4,12
	Tons bois	L.60 AREB1806P	645	4,12
H.198 cm	Unis	L.60 ARE2006P	665	6,46
	Tons bois	L.60 AREB2006P	690	6,46

## CHOISISSEZ VOS OPTIONS

	Référence	Prix HT €		+EC	
		Classique	Forest		
Top de finition bois Mélaminé ép.25 mm	Pour L.80	TARV8	100	120	0,85
	Pour L.102	TARV10	105	125	1,12
	Pour L.120	TARV12	110	135	1,40
Tablette supplémentaire métal Poids maxi 60-70 kg	L.60	TARE6	30	-	0,09
	L.80	TARE8	32	-	0,11
	L.102	TARE10	38	-	0,13
	L.120	TARE12	40	-	0,16
Tablette télescopique Coloris Blanc	L.80	TTE80	175	-	0,04
	L.102	TTE100	180	-	0,27
	L.120	TTE120	185	-	0,32
Châssis télescopique DS Poids maxi 35 kg	L.80 cm	CTE80	175	-	0,18
	L.102 cm	CTE100	180	-	0,20
	L.120 cm	CTE120	188	-	0,20
Kit de verrouillage anti-basculement	Pour 2 châssis	CSK2	40	-	0,01
	Pour 3 châssis	CSK3	55	-	0,01
	Pour 4 châssis	CSK4	70	-	0,01
Séparateur de tablette noir	H.25 cm	STN	30	-	0,04
Clé passe-partout		PASSARE	35	-	0,01

## CHOISISSEZ VOS COULEURS

Équivalents couleurs : Anthracite RAL 716 - Blanc RAL 9003  
Gris Alu 9006 - Noir RAL 9005 - Gris RAL 7035

### → RIDEAUX EN STOCK

#### UNIS



#### TONS BOIS

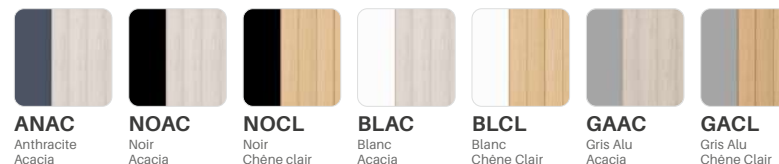

### → RIDEAUX SOUS 20 JOURS

#### UNIS



#### TONS BOIS



### → TOP DE FINITION

Mélaminé ép.25 mm

#### CLASSIQUE

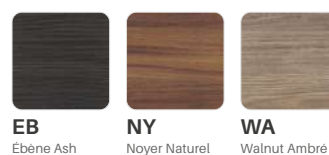
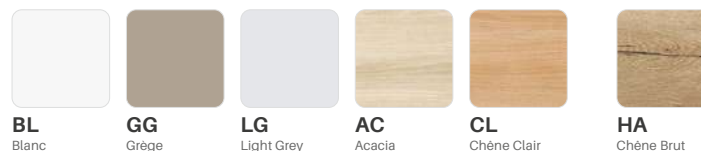

#### FOREST

## COMPOSEZ VOTRE RÉFÉRENCE

ESSENTIEL

AREB1010 BLAC  
01 02

01 Référence de base  
02 Coloris de l'armoire

# ACOUSTIQUE SÉRÉNITY

8 ANS  
• GARANTIE •

10  
ANS  
DE GARANTIE



Acoustiques Sérénity compositions de panneaux acoustiques tissu Paprika A29, Islande A30, Pollen A31, Muscade A14

Tables Paris (p.214) piètement Noir NO, 2 plans droit arrondis et 2 plans droits rectangulaires Grège GG - Chaises Vita (p.272) piètement polypro sur roulettes Noires NO et assises larges avec accoudoirs tissu Paprika A29

## ✓ CHOISISSEZ VOTRE PANNEAU ACOUSTIQUE

Cadre mural à fixer sur surface lisse, homogène et propre

	En cm	Référence	Prix HT €	+EC
H.30 cm	L.30	SM33	150	0,10
	L.60	SM36	190	0,16
H.60 cm	L.60	SM66	210	0,32
	L.120	SM12	320	0,62



### NOTRE CONSEIL !

Jouez avec les formes, les couleurs et les textures pour créer des tableaux asymétriques design !

### Mesures d'absorption acoustique d'un panneau Sérénity 120 x 60 cm

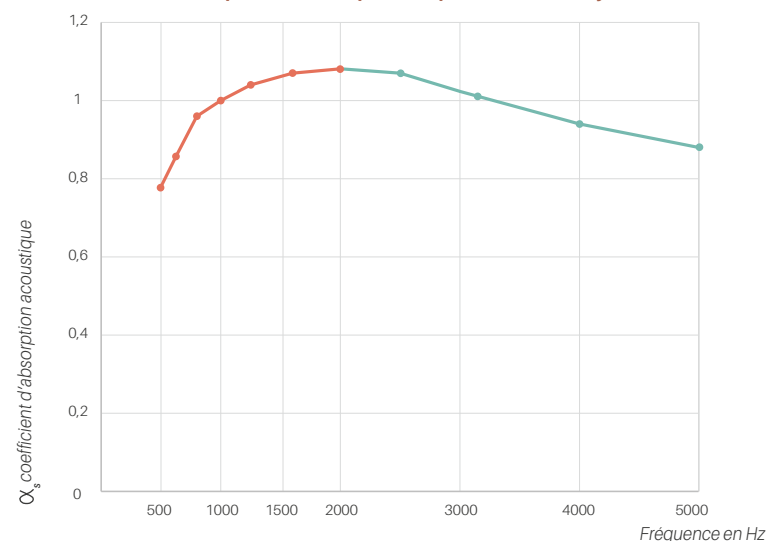

- $\alpha_s$  mesure la capacité d'un matériau à absorber le son qu'il reçoit. À 0, le matériau n'absorbe aucun bruit, au-delà de 1, il a une capacité d'absorption importante.
- Bonne absorption des fréquences moyennes (entre 500 et 2000 Hz), typiques de la voix humaine et des ambiances de travail.
  - Au-delà de 2000 Hz, il s'agit des hautes fréquences, normalement absorbées par les parois, les éléments d'ameublement et la présence humaine.

• **Panneau acoustique mural** : cadre en bois tapissé tissu avec **mousse acoustique performante** (ép.33 mm)

+ **Facile d'installation** : système de fixation Velcro®

+ **Finition tissu** disponible en **plus de 40 coloris**

## 📖 CHOISISSEZ VOS COULEURS



### TISSU



A - Alfa et Oméga  
B - Cura et Rivet  
Voir nuancier p.318

## 📎 COMPOSEZ VOTRE RÉFÉRENCE

ESSENTIEL

SM33	B08
01	02

01 Référence de base  
02 Coloris tissu

# CLOISONS DE SÉPARATION

8 ANS  
GARANTIE



FICHE PRODUIT

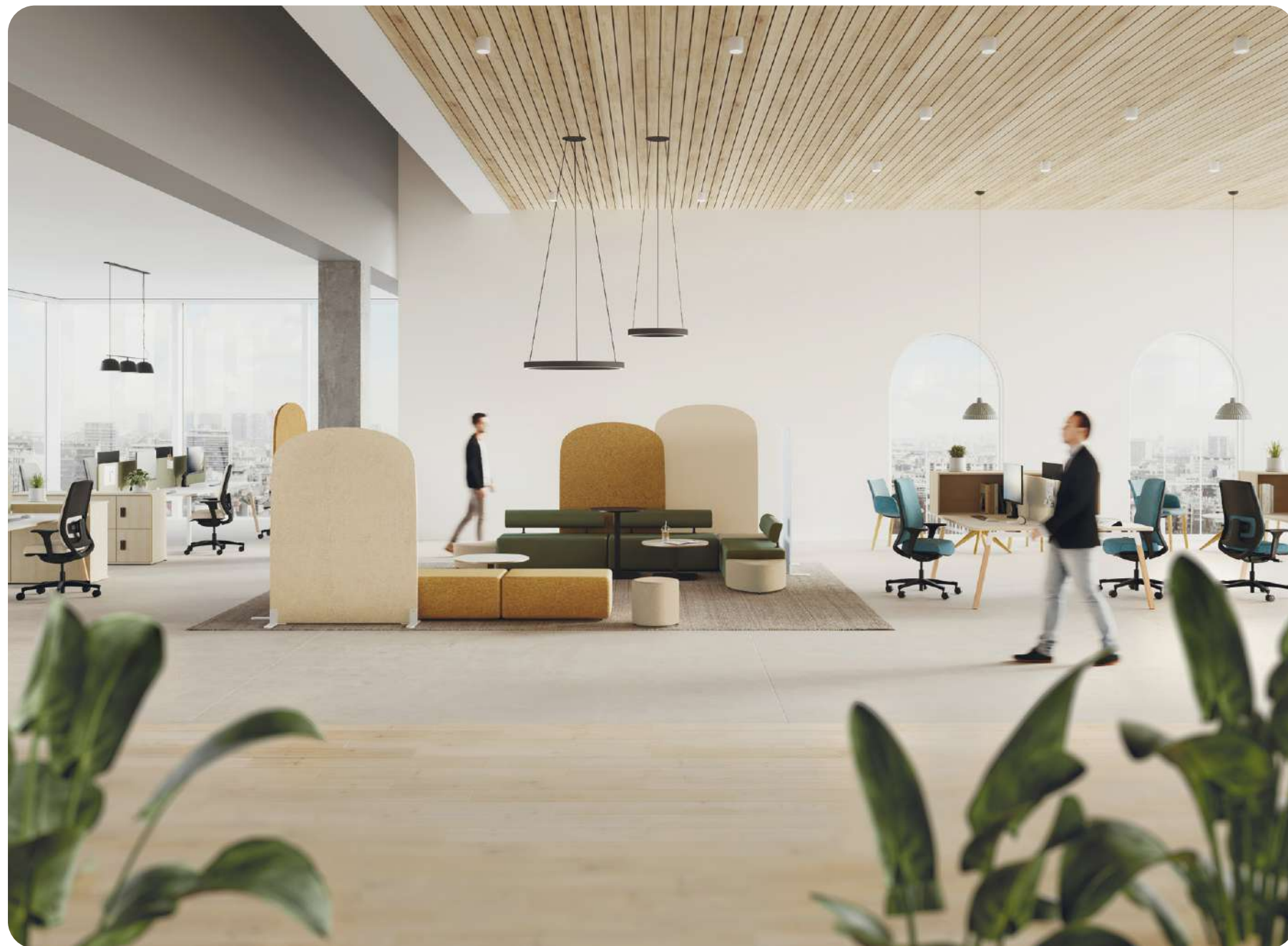

Cloisons de séparation pleines arrondies sur pieds tissu Pollen A31 et Blé A15

Tables basses (p.48) rondes pied tulipe Noir NO et plateaux Pure PU - Banquette Créativ (p.28) tissu Army A16, Blé A15 et Pollen A31- Fauteuils Munik (p.260) - Bureaux Cinétic pied A Bois (p.132) - Casiers Cubik (p.150)  
Rehausse de rangement (p.157) - Panneaux écrans (p.180) - Supports écrans (p.186)

NOUVEAUTÉ



+ Absorption phonique importante

+ Modèles acoustiques :  
mélaminé (ép. 2.5 mm) avec mousse phonique (ép. 1.5 mm) de chaque côté de la paroi et revêtement tissu

+ Installation rapide et facilement déplaçable



+ Système de liaison entre panneaux (uniquement pour les panneaux rectangulaires)



## CARACTÉRISTIQUES

S'adapte à tous les espaces et toutes configurations de bureaux partagés

Possibilité de les assembler en angles

### AU CHOIX

- 3 modèles de cloisons : arrondies, rectangulaires ou semi-vitrées
- 3 finitions disponibles : mélaminé, tissu standard ou acoustique
- Plus de 40 coloris de tissus et 9 coloris de bois
- Sur roulettes (pour des déplacements réguliers) ou sur pieds stabilisateurs (pour définir des espaces fixes)



Cloisons de séparation pleines arrondies sur pieds tissu Saumon B05 et Glacier A13 et cloisons pleines rectangulaires sur roulettes tissu Givre B04

Table basse (p.48) plateau rond Grège GG avec pied tulipe Gris Alu GA - Poufs Créativ (p.28) tissu Saumon B05  
Chaises Vita (p.272) piètement 4 pieds bois Chêne Vernis Incolore CB assises larges avec accoudoirs tissu Givre B04  
Tabourets Vita (p.308) - Table Altitude Haute (p.222)



**ATTENTION !**

N'oubliez pas de prévoir des pieds stabilisateurs pour vos cloisons rectangulaires.



Pieds stabilisateurs







Pieds sur roulettes, idéal pour configurer différemment un même espace

## ✓ CHOISISSEZ VOTRE CLOISON

### → CLOISONS PLEINES



#### ARRONDIES NOUVEAUTÉ

Piètement non partageable  
Pieds stabilisateurs fournis

	En cm	Référence	Prix HT €		+EC
			Classique	Forest	
	H.160	L.80 CMAP080	410	485	4,68
		L.100 CMAP106	440	535	5,58
		L.120 CMAP120	470	570	6,52
	H.180	L.80 CMAP088	425	510	5,13
		L.100 CMAP108	460	560	6,16
		L.120 CMAP128	490	605	7,20
	H.160	L.80 CMAR080	460	535	4,86
		L.100 CMAR106	490	585	5,76
		L.120 CMAR120	520	620	6,70
	H.180	L.80 CMAR088	475	560	5,31
		L.100 CMAR108	510	610	6,34
		L.120 CMAR128	540	655	7,38
	H.160	L.80 CTAP080PHO	850	-	4,95
		L.100 CTAP106PHO	970	-	5,85
		L.120 CTAP120PHO	1010	-	6,79
	H.180	L.80 CTAP088PHO	950	-	5,40
		L.100 CTAP108PHO	990	-	6,43
		L.120 CTAP128PHO	1120	-	7,47
	H.160	L.80 CTAR080PHO	900	-	5,13
		L.100 CTAR106PHO	1020	-	6,03
		L.120 CTAR120PHO	1060	-	6,97
	H.180	L.80 CTAR088PHO	1000	-	5,58
		L.100 CTAR108PHO	1040	-	6,61
		L.120 CTAR128PHO	1170	-	7,65

#### RECTANGULAIRES

Piètement partageable  
Pieds stabilisateurs non fournis

	En cm	Référence	Prix HT €		+EC
			Classique	Forest	
	H.160	L.80 CM080	260	335	3,19
		L.100 CM106	300	395	3,68
		L.120 CM120	340	440	5,53
	H.180	L.80 CM088	310	395	4,15
		L.100 CM108	360	460	5,18
		L.120 CM128	410	525	6,22
	H.160	L.80 CT080	435	-	3,19
		L.100 CT106	475	-	3,68
		L.120 CT120	525	-	5,53
	H.180	L.80 CT088	470	-	4,15
		L.100 CT108	530	-	5,18
		L.120 CT128	590	-	6,22
	H.160	L.80 CT080PHO	515	-	3,19
		L.100 CT106PHO	565	-	3,68
		L.120 CT120PHO	625	-	5,53
	H.180	L.80 CT088PHO	565	-	4,15
		L.100 CT108PHO	625	-	5,18
		L.120 CT128PHO	660	-	6,22

### → CLOISONS SEMI-VITRÉES



Pieds stabilisateurs non fournis - Panneau « plexi » H.67 cm x ép.5 mm et 100% recyclable

	En cm	Référence	Prix HT €		+EC	
			Classique	Forest		
	H.180	L.80 CSM080	560	620	3,28	
		L.100 CSM100	620	695	4,10	
		L.120 CSM120	680	760	4,92	
	Standard	H.180	L.80 CST080	590	-	3,28
			L.100 CST100	650	-	4,10
			L.120 CST120	700	-	4,92
Acoustique	H.180	L.80 CST080PHO	685	-	3,28	
		L.100 CST100PHO	790	-	4,10	
		L.120 CST120PHO	845	-	4,92	

## ✓ CHOISISSEZ VOS PIEDS STABILISATEURS

Prévoir 2 pieds pour l'élément de départ  
et 1 pied pour l'élément suivant

	Référence	Prix HT €	+EC
	CPS	70	0,07
	CPS2R	95	0,44

## → CHOISISSEZ VOS COULEURS

### → TISSU











A - Alfa et Oméga  
B - Cura et Rivet

Voir nuancier p.318

### → BOIS

#### CLASSIQUE

			
<b>BL</b> Blanc	<b>GG</b> Grège	<b>LG</b> Light Grey	<b>AC</b> Acacia
			
<b>CL</b> Chêne Clair	<b>EB</b> Ébène Ash	<b>NY</b> Noyer Naturel	<b>WA</b> Walnut Ambre

#### FOREST

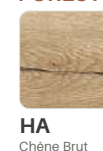

**HA**  
Chêne Brut

## COMPOSEZ VOTRE RÉFÉRENCE

Il est important de commander les pieds stabilisateurs pour les cloisons pleines rectangulaires et les cloisons semi-vitrées

ESSENTIEL

CST080	A27
01	02

01 Référence de base  
02 Coloris (selon finition)

# PANNEAUX ÉCRANS

8 ANS  
GARANTIE



Panneaux écrans frontaux angles arrondis Glacier A13

Bureaux Optim\* (p.112) 2 postes face à face plateaux avec échancrures Acacia AC et piétement Blanc BL - Fauteuils Munik (p.260) dossiers résilles et assises tapissées Paprika A29 avec accoudoirs 4D  
Caissons Tower (p.159) Blancs BL avec top de finition Acacia AC - Supports écrans (p.186) sur vérins Noir NO

LES ESSENTIELS



+ **Modèle acoustique :**  
mélaminé (ép.25 mm) avec mousse phonique  
(ép.15 mm) de chaque côté de la paroi  
et revêtement tissu

+ **Absorption phonique importante**

+ **Angles arrondis**

+ **Modèle mélaminé (ép.25 mm)**  
disponible en 9 coloris de bois assortis aux bureaux

+ **Avec échancrures**

+ **Angles droits**



**Frontal ou latéral**  
(extrémité ou intermédiaire)

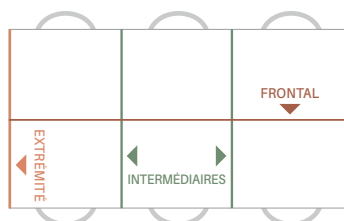

## CARACTÉRISTIQUES

**Panneau mélaminé (ép.25 mm)** avec ou sans  
revêtement tissu, avec ou sans mousse phonique

**Finition tissu soignée** disponible en plus  
de 40 coloris

**Attention !** Pour les gammes Cinétic, Inéo, Optim' et Paris,  
la largeur du panneau écran doit être identique à celle du bureau  
(nécessaire uniquement sur les postes doubles face à face)

### AU CHOIX



- **Finition bois** ou **tissu** (standard ou acoustique)
- Panneau **frontal ou latéral** en 3 modèles différents
- **2 hauteurs** et **5 longueurs** (selon modèle)
- Fixation (en supplément) **par pinces** ou **sur pieds**

## ✓ CHOISISSEZ VOS PANNEAUX ÉCRANS

### → PANNEAUX ÉCRANS FRONTAUX

Fixations (pincés ou pieds stabilisateurs) non incluses - Prévoir un lot de pincés par panneau

#### ANGLES DROITS

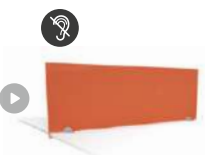
	En cm	Référence	Prix HT €		+EC
			Classique	Forest	
 <b>Mélaminé</b>	H.44	L.80 PEFM080	115	135	1,01
		L.120 PEFM120	130	155	1,52
		L.140 PEFM140	145	175	1,77
		L.160 PEFM160	165	200	2,03
		L.180 PEFM180	180	220	2,28
 <b>Tissu standard</b>	H.44	L.80 PEFT080	205	-	1,01
		L.120 PEFT120	220	-	1,52
		L.140 PEFT140	235	-	1,77
		L.160 PEFT160	250	-	2,03
		L.180 PEFT180	265	-	2,28
 <b>Tissu acoustique</b>	H.44	L.80 PEFT080PHO	250	-	1,01
		L.120 PEFT120PHO	280	-	1,52
		L.140 PEFT140PHO	295	-	1,77
	H.44	L.160 PEFT160PHO	310	-	2,03
		L.180 PEFT180PHO	325	-	2,28
		L.80 PEFT086PHO	295	-	1,38
	H.60	L.120 PEFT126PHO	325	-	2,07
		L.140 PEFT146PHO	340	-	2,42
		L.160 PEFT166PHO	355	-	2,76
		L.180 PEFT186PHO	370	-	3,11

#### ANGLES ARRONDIS

	En cm	Référence	Prix HT €		+EC
			Classique	Forest	
 <b>Tissu acoustique</b>	H.44	L.80 PERT080PHO	275	1,22	
		L.120 PERT120PHO	305	1,73	
		L.140 PERT140PHO	320	1,83	
		L.160 PERT160PHO	335	2,09	
		L.180 PERT180PHO	350	2,35	
H.60	L.80 PERT086PHO	320	1,62		
	L.120 PERT126PHO	350	1,83		
	L.140 PERT146PHO	365	2,14		
	L.160 PERT166PHO	380	2,45		
	L.180 PERT186PHO	395	2,74		



#### AVEC ÉCHANCRURES

	En cm	Référence	Prix HT €		+EC
			Classique	Forest	
 <b>Tissu acoustique</b>	H.44	L.120 PECH120PHO	305	1,76	
		L.140 PECH140PHO	320	2,08	
		L.160 PECH160PHO	335	2,36	
		L.180 PECH180PHO	350	2,08	
H.60	L.120 PECH126PHO	350	2,07		
	L.140 PECH146PHO	365	2,42		
	L.160 PECH166PHO	380	2,76		
	L.180 PECH186PHO	395	3,11		

### → PANNEAUX ÉCRANS LATÉRAUX

Fixations (pincés ou pieds stabilisateurs) non incluses - Prévoir un lot de pincés par panneau

#### POUR H.44 CM

	En cm	Référence	Prix HT €		+EC
			Classique	Forest	
 <b>Mélaminé</b>	H.40,4	L.67,5 PELM070	130	150	0,90
		L.77,5 PELM080	135	155	1,20
 <b>Tissu standard</b>	H.40,4	L.67,5 PELT070	220	-	0,90
		L.77,5 PELT080	230	-	1,20
 <b>Tissu acoustique</b>	Droits H.40,4	L.67,5 PELT070PHO	265	-	0,90
		L.77,5 PELT080PHO	275	-	1,20
	Arrondis H.40,4	L.67,5 PELR070PHO	300	-	0,90
		L.77,5 PELR080PHO	310	-	1,20

#### POUR H.60 CM

	En cm	Référence	Prix HT €		+EC
			Classique	Forest	
 <b>Tissu acoustique</b>	Droits H.55,7	L.67,5 PELT076PHO	310	-	0,95
		L.77,5 PELT086PHO	315	-	1,25
Arrondis H.55,7	L.67,5 PELR076PHO	335	-	0,95	
	L.77,5 PELR086PHO	345	-	1,25	

## + CHOISISSEZ VOTRE OPTION

	Référence	Prix HT €	+EC
 <b>Broderie logo</b> Sur coussin tissu Tissu A (Alfa, Oméga) ou tissu B (Cura, Rivet) limité à L.43 cm - <b>Nous consulter</b>	BROD	275	-

## 2 CHOISISSEZ VOS COULEURS

### → BOIS

Mélaminé ép.25 mm

#### CLASSIQUE

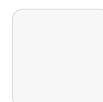

**BL**  
Blanc



**GG**  
Grège

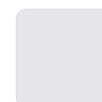

**LG**  
Light Grey

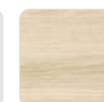

**AC**  
Acacia

#### FOREST



**HA**  
Chêne Brut



A - Alfa et Oméga  
B - Cura et Rivet  
Voir nuancier **p.318**



**CL**  
Chêne Clair



**EB**  
Ebène Ash

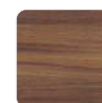

**NY**  
Noyer Naturel



**WA**  
Walnut Ambré

## + CHOISISSEZ VOTRE SYSTÈME DE FIXATION

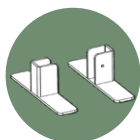

**Lot de 2 pieds stabilisateurs**  
Disponible en blanc uniquement  
**PSPBL**  
75 € HT + EC 0,13



**Lot de 2 pinces**  
**PPES** BL, GA ou NO  
65 € HT + EC 0,05

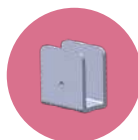

**Lot de 2 pinces**  
**PPOB** BL, GA ou NO  
40 € HT + EC 0,02

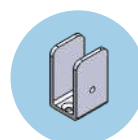

**Lot de 2 pinces**  
**PPEC** BL, GA ou NO  
40 € HT + EC 0,02



**Lot de 3 pinces**  
**PPEID** BL, GA ou NO  
60 € HT + EC 0,02

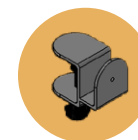

**Lot de 2 pinces universelles réglables**  
**PPEU** GA  
90 € HT + EC 0,05

Panneaux écrans mélaminés, tissu standard et acoustique

Panneau frontal

Panneau d'extrémité

Panneau intermédiaire

### PIEDS STABILISATEURS

→ TOUTES LES GAMMES



### PINCES DE FIXATION

→ FLEX'UP

Plan droit



Postes face à face



→ OPTIM'

Plan droit



Postes face à face



→ PARIS

Plan droit



Postes face à face



→ CINÉTIC

Plan droit

Plateaux fixes



Plateaux coulissants  
Cinétic Arche uniquement



Postes face à face

Plateaux fixes



Plateaux coulissants  
Cinétic Arche uniquement



→ INÉO

Plan droit



Postes face à face



→ STAR

Plan droit



### PINCES UNIVERSELLES DE FIXATION

Pour plateaux de 12 à 38 mm - Ajustable par vis de serrage avec bouton étoile et patin plastique de protection

→ TOUTES LES GAMMES



**COMPOSEZ VOTRE RÉFÉRENCE**

→ **PANNEAU**

ESSENTIEL

PECH160PHO

A20

01 Référence de base  
02 Coloris (selon finition)

01

02

→ **FIXATION**

ESSENTIEL

PPES NO

01 Référence de base  
02 Coloris pinces

01

02

# PORTE MANTEAUX



1 AN  
GARANTIE



+ Hauteur : 175 cm

+ 4 patères articulées  
(double position)



+ Porte-parapluies intégré



## ✓ CHOISISSEZ VOTRE PORTE-MANTEAUX

	En cm	Référence	Prix HT €	+EC
▶ <b>Modèle Blanc</b>	H.175	PM1BL	175	0,38



# ACCESSOIRES DE RANGEMENT



3 ANS  
GARANTIE



+ Rangements métalliques  
suspendus pour panneaux  
écrans (ép.25 mm)

+ Facilement déplaçables

+ Gain de place  
sur le bureau



## ✓ CHOISISSEZ VOTRE RANGEMENT

Accessoires métalliques à suspendre (sur panneaux écrans ép.25 mm) - Coloris Blanc uniquement

	En cm	Référence	Prix HT €	+EC
▶ <b>Pot à crayons métallique</b>	L.10 x H.15 x P.5	BRCRBL	50	0,01
▶ <b>Support magnétique métallique</b> Hauteur utile : 23 cm 2 aimants inclus	L.31 x H.26	BACTMB	60	0,04
▶ <b>Classeur</b> Hauteur intérieure : 23,9 cm	L.33 x H.27 x P.24,1	BRCLBL	80	0,08
▶ <b>Bac métallique</b>  <b>Double</b> Hauteur intérieure : 5 cm	L.33 x H.16 x P.24,1	BR2CBL	100	0,08



#### NOTRE ASTUCE !

**Agrémentez votre panneau écran avec des accessoires de rangement** vous permettra de libérer le poste de travail. Vous pourrez même le personnaliser en brodant votre logo.

#### Accessoires de rangement et Porte-manteaux

*Bureaux Optim\** (p.112) piètement Blanc BL, postes face à face avec plateaux Acacia AC - *Fauteuils Volt* (p.264) structure blanche avec dossier résille et assise tissu Givre B04 et accoudoirs 5D blancs - *Panneaux écrans* (p.180) frontaux rectangulaires tissu Cyprès B03 - *Supports écrans* (p.186) sur vérins Noir NO

# SUPPORTS ÉCRANS

3 ANS  
GARANTIE



FICHE PRODUIT



Supports écrans sur véris, coloris Noir NO

Bureaux Cinétic pied A (p.130) Noirs NO postes face à face avec plateaux bicolores Blanc/Acacia BA - Panneaux écrans (p.180) frontaux rectangulaires tissu acoustiques Glacier A13 avec pinces PPOB Noires NO Caissons métal (p.156) 2 tiroirs, structure Noire NO avec top de finition tissu Glacier A13 - Fauteuils Munik (p.260) dossiers résille noire et assises tissu Steel A27

+ **Modèle à double articulation (1 ou 2 bras) :**  
peut recevoir 1 ou 2 écrans jusqu'à 38 pouces (L.78 x H.58 cm)



+ **Fixation simple sur le bureau**  
avec molette de serrage,  
par pince ou perçage  
(opercule par exemple)

+ **Modèle «Touch Response» 1 bras sur vérin,**  
réglage facile, rapide, doux et précis

+ **Fixation facile sur plateau (ép.8 à 30 mm)**

+ **Réglage de la hauteur assisté**  
par vérin automatique compensé



+ **Glissière cache-câbles intégrée**  
discrète et facile d'utilisation

## CARACTÉRISTIQUES

Supports écrans **réglables**  
(hauteur et profondeur) et orientables

**Ergonomiques :**  
ajustables à hauteur des yeux

Pratique : **espace libéré**  
**sur le bureau**

## AU CHOIX

- Fixation par **pince ou perçage**  
(selon modèle)
- Articulation sur **bras ou vérin**

## ✓ CHOISISSEZ VOTRE SUPPORT ÉCRAN

Incompatibles avec les écrans de marque Apple®

	Référence	Prix HT €	+EC
 <b>1 bras</b> Charge max. 12 kg	SER1B	210	0,49
 <b>Double articulation</b> Réglable en hauteur	SER2B	320	0,62
 <b>Sur vérin</b> Hauteur max ~ 56 cm Fixation par pince non compatible avec les plateaux 38 mm Charge de 3 à 8 kg max.	SE1VBR	370	0,34

## 🎨 CHOISISSEZ VOS COULEURS

DOUBLE ARTICULATION

SUR VÉRIN

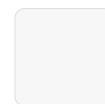

**BL**  
Blanc



**NO**  
Noir

# SYSTÈMES D'ÉLECTRIFICATION

3 ANS  
GARANTIE



Plusieurs solutions et systèmes de fixation discrets permettent de simplifier le raccordement de câbles et de prises aux différents équipements et appareils d'un poste de travail (écrans, ordinateur, téléphone, lampe de bureau...) pour assurer une meilleure sécurité de la zone de passage, améliorer le confort de l'utilisateur, mais pas seulement :

**Voici 5 bonnes raisons d'équiper intelligemment les bureaux et tables de réunion !**

## NOTRE ASTUCE !

Préférez les **boîtiers média et électriques** aux opercules pour les postes de travail en flex office **pour faciliter les branchements réguliers** et apporter un gain de temps aux utilisateurs !



AVANT

APRÈS

### 1 SÉCURITÉ

Grâce aux passe-câbles, goulottes, opercules, trappes et porte unité centrale, **fini les accidents de travail** à cause d'un pied qui s'est pris dans un câble au sol...

### 2 ERGONOMIE

Avec les boîtiers média et trappes Access intégrés aux plateaux, **oubliez les risques de lumbago** en crapahutant sous les bureaux pour atteindre les prises.

### 3 GAIN DE TEMPS

Avec les trappes Access, le matériel High tech se branche rapidement au centre de la table et **la réunion peut commencer immédiatement !**

### 4 ACCESSIBILITÉ

Que ce soit dans les salles de réunion ou dans les bureaux, les collaborateurs doivent **pouvoir se connecter facilement et rapidement** : chargeur induction pour téléphone, prise PC, HDMI, USB, RJ45...

### 5 ESTHÉTISME

Masquez tous les fils inesthétiques et leur désordre visuel, l'agencement et le design des bureaux sera alors mis en valeur pour renvoyer la meilleure image de l'entreprise. **Un esprit ordonné dans un espace aéré !**

## ✓ BOÎTIERS & OPERCULES

Non posés

### BOÎTIERS MÉDIA

Perçage Ø 8 - L.12 x P.8 cm

Coloris Blanc - Livré avec cordon d'alimentation L.2 ML  
Équipé d'un capot de protection pour préserver la prise de la poussière.



	Référence	Prix HT €	+EC
▶ 1 prise 220V + 2 USB (chargeur)	TPEUU	150	0,04
▶ 1 prise 220V + 1 USB (chargeur) + 1 RJ45 (ethernet)	TPEUR	160	0,04
▶ 1 prise 220V + 1 HDMI + 1 USB (chargeur)	TPEHU	175	0,04
▶ 1 prise 220V + 1 HDMI + 1 RJ45 (ethernet)	TPEHR	175	0,04

### BOÎTIERS CONFORT

3 ANS

Perçage Ø 8 cm - Boîtier électrique 1 prise 220V + 1 USB A 5V - Livré avec cordon d'alimentation L.2 ML

Non compatible avec les pieds tulipe



	En cm	Référence	Prix HT €	+EC
▶ Blanc	Ø 10	BP1 BL	89	0,06
▶ Noir	Ø 10	BP1 NO	89	0,06

### DÉCOUPES PLATEAU POUR TRAPPES ACCESS

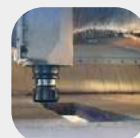

	Prix HT €
1 découpe standard par plateau	25
2 découpes standards sur le même plateau	38
Emplacement ou forme de découpe spécifique	58

DÉCOUVREZ NOS TARIFS!



### CHARGEUR

Perçage Ø 8 cm - Uniquement pour appareils compatibles Qi. Anneau extérieur noir mat / disque intérieur noir brillant. Puissance totale 10W. Signal sonore en position de charge. Voyant LED bleu allumé durant la charge.



	Référence	Prix HT €	+EC
▶ Chargeur induction	CIB	145	0,06

### BOÎTIER AFFLEURANT

Non posé

Référence Prix HT € +EC



▶ 2 prises 220V + 1 USB-A 5V + 1 USB-C 5V  
Aluminium anodisé - Cordon d'alimentation non fourni

BAELC 315 0,09

### OPERCULE ROND

Perçage Ø 8 cm - Coloris Blanc (BL) ou Gris Alu (GA)





Référence	Prix HT €	+EC
▶ OPCR80 GA ou BL	6	0,02

## ✓ TRAPPES ACCESS







Non posées - Ouverture des 2 côtés pour un accès facile de chaque côté - Finition de qualité Coloris Noir, Gris Alu ou Blanc - Balai brosse de finition coloris Noir



	En cm	Référence	Prix HT €	+EC	
 <p><b>Trappe seulement</b></p>	L,45	TPADUO4512 NO	115	0,04	
	P,12,4				
	L,26,4	TPADUO2612 BL, GA ou NO	90	0,02	
 <p><b>Trappe avec bac</b> Hauteur 9 cm</p>	P,12,4 L,26,4	TPABDUO2612 BL, GA ou NO	120	0,10	
 <p><b>Trappe avec bac + boîtier</b> Cordon d'alimentation non fourni</p>		3 prises 220V + 2 RJ45	TPELDUO2612A BL, GA ou NO	300	0,10
	P,12,4 L,26,4		2 prises 220V + 1 USB + 2 RJ45	TPELDUO2612B BL, GA ou NO	350

## ✓ NOURRICES D'ÉLECTRIFICATION

Non posées

	Référence	Prix HT €	+EC
 <p><b>4 prises 220V</b> Noir - Possibilité de brancher 2 boîtiers en série, pour bloc 8 prises, cordon d'alimentation ou de raccordement non fourni</p>	BPEL4P	100	0,05
 <p><b>3 prises 220V + 2 RJ45</b></p> <p><b>Boîtiers</b> Coloris Gris Alu Cordon d'alimentation non fourni</p>	BPELA	145	0,05
 <p><b>2 prises 220V + 1 USB + 2 RJ45</b></p>	BPELB	195	0,05
 <p><b>Alimentation</b></p>	L,3 m CTPEL3	40	0,01
 <p><b>Raccordement entre boîtiers</b></p>	L,2 m CRTPEL220	30	0,01
 <p><b>Câble RJ 45 - Cat.6</b></p>	L,2 m RJ4520	15	0,01





## ✓ PASSE-CÂBLES

Non posés

En cm Référence Prix HT € +EC



**Attache-câbles**  
Jusqu'à 15 câbles

AC5 8 0,20

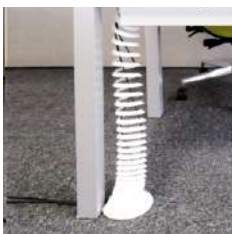

8  
ABS

### Spirale

Idéale pour bureaux réglables en hauteur  
(usage de 19 à 130 cm), coloris Blanc

VERTUPBL 85 0,03

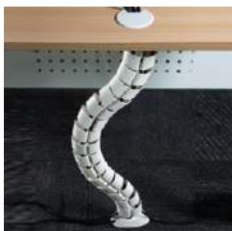

### Vertèbra

Cablage vertical, modulable  
à la hauteur souhaitée max 75 cm coloris  
Blanc (BL) ou Gris Alu (GA)

Ø7,7 VERTEBRA 58 0,40  
BL ou GA

## ✓ GOULOTTES UNIVERSELLES

Non posées

En cm Référence Prix HT € +EC

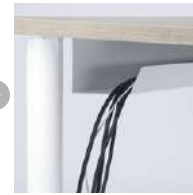

Pour  
L.120 ou 140

L.75 x P.7

GS10  
BL, GA ou NO

55 0,13

### Pour poste simple

Incompatible avec les  
postes équipés de trappe  
d'accès.

Pour L.160  
ou 180

L.115 x P.7

GS14  
BL, GA ou NO

65 0,17

Pour L.120  
ou 140

L.92 x P.15

GE10 NO

90 0,10



Pour postes face  
à face fixes / Table  
réunion  
H.12 cm

Pour L.160  
ou 180

L.132 x P.15

GE14 NO

105 0,13



Multi-usage  
Passe-câbles

L.50 x P.9

GPC500  
BL, GA ou NO

45 0,03

## ✓ PORTE UNITÉ CENTRALE

Non posé

Référence Prix HT € +EC



### Porte unité centrale suspendu réglable

Coloris Blanc (BL), Gris Alu (GA) ou Noir (NO)  
Réglable de 16-25 cm

PUCR16  
BL, GA ou NO

95 0,48

## 📄 CHOISISSEZ VOS COULEURS

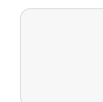

BL  
Blanc



GA  
Gris Alu



NO  
Noir





## ESPACE RÉUNION

## Réunir les talents pour faire naître les idées !

Brainstorming, plans d'actions, analyses, présentations... Les salles de réunion sont conçues pour stimuler la **créativité et la collaboration**, que vous préférez travailler assis ou debout, de manière concentrée ou dynamique, il est important d'être confortablement installé !

### SOMMAIRE

194   Table <b>Altitude</b>	222   Table <b>Altitude Haute</b>
200   Table <b>Cowork'</b>	226   Table <b>Evolve Haute</b>
204   Table <b>Tonneau</b>	230   Table <b>Palma</b>
208   Table <b>Evolve</b>	234   Table <b>Hub</b>
214   Table <b>Paris</b>	236   Table <b>Working</b>
218   Table <b>Inéo</b>	238   Table <b>Share</b>

### FOCUS p.218



## TABLE INÉO

Comme pour le bureau de la même gamme, **plusieurs formes et tailles de plateaux** sont disponibles avec la table Inéo, permettant ainsi diverses compositions pour vos espaces.

Également **économique**, elle conserve le **style simple et moderne** de cette gamme notamment par son pied arrondi.

# TABLE ALTITUDE

8 ANS  
GARANTIE



**Table Altitude** 8 à 12 places piètement incliné bois Chêne Vernis Incolore CB et plateau stratifié Cerise CE  
*Chaises Vita (p.272) piètement polypro Noir NO sur roulettes assises larges avec accoudoirs tissus Paprika A29, Islande A30 et Pollen A31*

ESPACE  
RÉUNION



GAMME  
COMPLÈTE

+ Trappe d'accès et goulotte  
d'électrification (incluses)

+ Large profondeur de gamme:  
4 à 22 places



+ 3 formes de plateaux : rectangulaire, ronde ou carrée



+ Piètement incliné métallique ou bois :  
aucune gêne, même en bout de table !



ESPACE  
REUNION

### VOUS AIMEZ CETTE TABLE ?

Découvrez aussi dans la même gamme, les bureaux direction p.84  
avec rangements assortis p.162 et les tables hautes p.222



### CARACTÉRISTIQUES

Plateau bois **haute qualité** H.74 cm

**Grande résistance** et **stabilité garantie**

**Angles arrondis**

### AU CHOIX

- **2 choix de piètement** : bois ou métal

- **6 profondeurs et 4 épaisseurs** de plateau

- Modèles de **4 à 22 places**

- **16 coloris de bois** (ép.16, 17, 25 ou 38 mm)

# PIÈTEMENT INCLINÉ MÉTAL



Table Altitude piètement incliné métal Noir NO et plateau Noyer Naturel NY

Chauffeuses Nani (p.40) piètement 5 branches sur roulettes Alu Poli CH, tissu Paprika A29, Pollen A31 et Blé A15

## ✓ CHOISISSEZ VOTRE TABLE

### RECTANGULAIRES

H.74 cm - Inclus : 1 goulotte + 1 trappe par plateau (Ref : TPADUO4512) au centre de la table, coloris assortis au piètement

		En cm		Référence		Prix HT €			+EC
6 à 8 places*				Ep.plateau	Classique	Forest	Premium		
	P.100	L.195	Mélangé	25 mm	ALT1910	1665	1850	-	6,77
			Mélangé	38 mm	ALD1910	1955	-	-	9,10
			Fiber	16 mm	ALF1910	-	-	2175	6,77
			Touch	17 mm	ALS1910	-	-	3035	6,18

		En cm		Référence		Prix HT €			+EC
8 à 10 places*				Ep.plateau	Classique	Forest	Premium		
	P.100	L.255	Mélangé	25 mm	ALT2510	2320	2570	-	9,22
			Mélangé	38 mm	ALD2510	2780	-	-	12,19
			Fiber	16 mm	ALF2510	-	-	3015	9,22
			Touch	17 mm	ALS2510	-	-	4130	7,76

		En cm		Référence		Prix HT €			+EC
6 à 10 places*				Ep.plateau	Classique	Forest	Premium		
	P.120	L.195	Mélangé	25 mm	ALT1912	1750	1970	-	8,39
			Mélangé	38 mm	ALD1912	2065	-	-	11,11
			Fiber	16 mm	ALF1912	-	-	2375	8,39
			Touch	17 mm	ALS1912	-	-	3425	6,74
	P.135	L.195	Mélangé	25 mm	ALT1914	1890	2135	-	10,44
			Mélangé	38 mm	ALD1914	2220	-	-	13,62
			Fiber	16 mm	ALF1914	-	-	2590	10,44
			Mélangé	25 mm	ALT1916	2010	2285	-	11,21
	P.150	L.195	Mélangé	38 mm	ALD1916	2405	-	-	14,84
			Fiber	16 mm	ALF1916	-	-	2740	11,21

		En cm		Référence		Prix HT €			+EC
8 à 12 places*				Ep.plateau	Classique	Forest	Premium		
	P.120	L.255	Mélangé	25 mm	ALT2512	2435	2725	-	10,45
			Mélangé	38 mm	ALD2512	2930	-	-	14,01
			Fiber	16 mm	ALF2512	-	-	3265	10,45
			Touch	17 mm	ALS2512	-	-	4635	8,58
	P.135	L.255	Mélangé	25 mm	ALT2514	2585	2900	-	13,22
			Mélangé	38 mm	ALD2514	3115	-	-	17,38
			Fiber	16 mm	ALF2514	-	-	3685	13,22
			Mélangé	25 mm	ALT2516	2610	2960	-	14,46
	P.150	L.255	Mélangé	38 mm	ALD2516	3150	-	-	19,20
			Fiber	16 mm	ALF2516	-	-	3720	14,46

\*Nombre de places selon la largeur du siège : standard 60 cm / large 80 cm

### 10 à 14 places\*

En cm	Référence	Ép.plateau	Prix HT €			+EC	
			Classique	Forest	Premium		
P.120 L.335	Mélaminé	25 mm	ALT3312	3015	3400	-	14,09
		38 mm	ALD3312	3520	-	-	18,77
	Fiber	16 mm	ALF3312	-	-	4130	14,09
	Touch	17 mm	ALS3312	-	-	5915	11,40
P.135 L.335	Mélaminé	25 mm	ALT3314	3350	3830	-	17,91
		38 mm	ALD3314	4035	-	-	23,37
	Fiber	16 mm	ALF3314	-	-	4475	17,91
	P.150 L.335	Mélaminé	25 mm	ALT3316	3450	3890	-
Mélaminé		38 mm	ALD3316	4050	-	-	26,17
Fiber		16 mm	ALF3316	-	-	4735	19,93

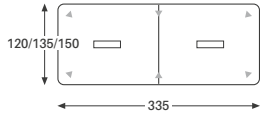

### 12 à 16 places\*

En cm	Référence	Ép.plateau	Prix HT €			+EC	
			Classique	Forest	Premium		
P.135 L.415	Mélaminé	25 mm	ALT4114	3690	4220	-	22,13
		38 mm	ALD4114	4495	-	-	28,91
	Fiber	16 mm	ALF4114	-	-	5130	22,13
P.150 L.415	Mélaminé	25 mm	ALT4116	3995	4635	-	24,14
		38 mm	ALD4116	4895	-	-	31,87
	Fiber	16 mm	ALF4116	-	-	5465	24,14

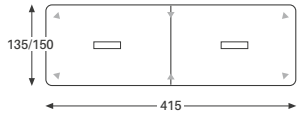

### 14 à 20 places\*

En cm	Référence	Ép.plateau	Prix HT €			+EC	
			Classique	Forest	Premium		
P.135 L.495	Mélaminé	25 mm	ALT4914	4950	5610	-	26,72
		38 mm	ALD4914	5980	-	-	34,79
	Fiber	16 mm	ALF4914	-	-	6585	26,72
P.150 L.495	Mélaminé	25 mm	ALT4916	5190	5905	-	29,59
		38 mm	ALD4916	6500	-	-	38,82
	Fiber	16 mm	ALF4916	-	-	6890	29,59

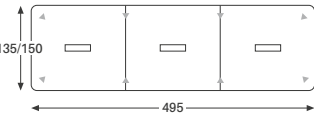

### 16 à 22 places\*

En cm	Référence	Ép.plateau	Prix HT €			+EC	
			Classique	Forest	Premium		
P.135 L.575	Mélaminé	25 mm	ALT5714	5250	6090	-	40,24
		38 mm	ALD5714	6295	-	-	40,24
P.150 L.575	Fiber	16 mm	ALF5714	-	-	7165	40,24
		Mélaminé	25 mm	ALT5716	5670	6560	-
	38 mm		ALD5716	6950	-	-	40,46
	Fiber	16 mm	ALF5716	-	-	7550	31,08

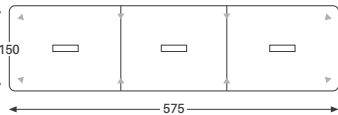

### Exemples de modèles

\*Nombre de places selon la largeur du siège : standard 60 cm / large 80 cm



Table 6 à 8 places  
L.195 cm  
1 plateau + 4 pieds



Table 8 à 10 places  
L.255 cm  
2 plateaux + 4 pieds



Table ronde  
Ø 120 cm

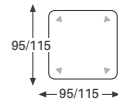

Table 14 à 20 places  
L.575 cm  
3 plateaux + 8 pieds

### CARRÉES

H.74 cm

En cm	Référence	Ép.plateau	Prix HT €			+EC	
			Classique	Forest	Premium		
P.95 L.95	Mélaminé	25 mm	ALCA095	1110	1290	-	4,15
	Fiber	16 mm	AFCA095	-	-	1350	4,15
	Touch	17 mm	ASCA095	-	-	1670	3,97
P.115 L.115	Mélaminé	25 mm	ALCA115	1150	1350	-	5,15
	Fiber	16 mm	AFCA115	-	-	1590	5,15
	Touch	17 mm	ASCA115	-	-	2130	4,22



### 8 PLACES\*

Inclus : 1 goulotte + 1 trappe par plateau (Ref : TPADUO4512) au centre de la table, coloris assortis au piétement

En cm	Référence	Ép.plateau	Prix HT €			+EC	
			Classique	Forest	Premium		
P.135 L.135	Mélaminé	25 mm	ALT1414	1765	1975	-	6,99
		38 mm	ALD1414	2105	-	-	9,28
	Fiber	16 mm	ALF1414	-	-	2205	6,99
P.150 L.150	Mélaminé	25 mm	ALT1616	1980	2215	-	8,89
		38 mm	ALD1616	2380	-	-	11,88
	Fiber	16 mm	ALF1616	-	-	2445	8,89

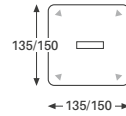

### RONDES

H.74 cm

En cm	Référence	Ép.plateau	Prix HT €			+EC	
			Classique	Forest	Premium		
Ø 120	Mélaminé	25 mm	ALRD120	1095	1245	-	5,35
	Fiber	16 mm	AFRD120	-	-	1580	5,35
	Touch	17 mm	ASRD120	-	-	2185	4,39



→ CHOISISSEZ VOS COULEURS - voir p.199

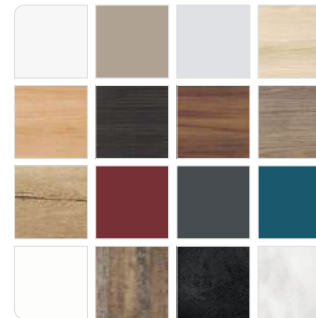

BESOIN D'ÉLECTRIFICATION ?

Retrouvez nos solutions p.188

# PIÈTEMENT INCLINÉ BOIS



## LE SAVIEZ-VOUS ?

La table Altitude convient aussi **bien** aux espaces informels que réunion.

**Table Altitude** piètement incliné bois  
Chêne Vernis Incolore CB et plateau Blanc BL  
6 à 8 places

*Chauffeuses Nani (p.40) piètement polypro sur roulettes  
Noir NO tissu bicolore Saumon B05 et Givre B04*

## ✓ CHOISISSEZ VOTRE TABLE

### RECTANGULAIRES

H.74 cm - Inklus : 1 goulotte + 1 trappe par plateau (Ref : TPADUO4512) au centre de la table, coloris Noir

6 à 8 places*		En cm	Référence		Prix HT €			+EC	
			Ép.plateau	Classique	Forest	Premium			
	P.100 L.195	Mélangé	25 mm	BLT1910	2510	2695	-	6,60	
		Mélangé	38 mm	BLD1910	2800	-	-	-	8,88
		Fiber	16 mm	BLF1910	-	-	3020	-	6,60
		Touch	17 mm	BLS1910	-	-	3800	-	6,46

6 à 10 places*						Classique	Forest	Premium	
	P.120 L.195	Mélangé	25 mm	BLT1912	2595	2815	-	-	8,15
		Mélangé	38 mm	BLD1912	2910	-	-	-	10,87
		Fiber	16 mm	BLF1912	-	-	3220	-	8,16
		Touch	17 mm	BLS1912	-	-	4270	-	7,08

	P.135 L.195	Mélangé	25 mm	BLT1914	2735	2980	-	-	10,21
		Mélangé	38 mm	BLD1914	3065	-	-	-	13,38
		Fiber	16 mm	BLF1914	-	-	3435	-	10,21
		Mélangé	25 mm	BLT1916	2855	3130	-	-	-
	P.150 L.195	Mélangé	38 mm	BLD1916	3250	-	-	-	14,61
		Fiber	16 mm	BLF1916	-	-	3585	-	10,98

8 à 10 places*						Classique	Forest	Premium	
	P.100 L.255	Mélangé	25 mm	BLT2510	3165	3415	-	-	8,98
		Mélangé	38 mm	BLD2510	3625	-	-	-	11,96
		Fiber	16 mm	BLF2510	-	-	3860	-	8,98
		Touch	17 mm	BLS2510	-	-	4975	-	8,10

8 à 12 places*		En cm	Référence		Prix HT €			+EC	
			Ép.plateau	Classique	Forest	Premium			
	P.120 L.255	Mélangé	25 mm	BLT2512	3280	3570	-	10,22	
		Mélangé	38 mm	BLD2512	3775	-	-	-	13,78
		Fiber	16 mm	BLF2512	-	-	4110	-	10,22
		Touch	17 mm	BLS2512	-	-	5480	-	8,90
	P.135 L.255	Mélangé	25 mm	BLT2514	3430	3745	-	12,99	
		Mélangé	38 mm	BLD2514	3960	-	-	-	17,15
	P.150 L.255	Mélangé	25 mm	BLT2516	3455	3805	-	14,22	
		Mélangé	38 mm	BLD2516	3995	-	-	-	18,97
			Fiber	16 mm	BLF2516	-	-	4565	14,22

10 à 14 places*						Classique	Forest	Premium	
	P.120 L.335	Mélangé	25 mm	BLT3312	4290	4675	-	-	13,77
		Mélangé	38 mm	BLD3312	4795	-	-	-	18,45
		Fiber	16 mm	BLF3312	-	-	5405	-	13,77
	P.135 L.335	Touch	17 mm	BLS3312	-	-	-	7190	12,00
		Mélangé	25 mm	BLT3314	4625	5105	-	-	17,58
		Mélangé	38 mm	BLD3314	5310	-	-	-	23,04
	P.150 L.335	Fiber	16 mm	BLF3314	-	-	-	5750	17,58
		Mélangé	25 mm	BLT3316	4725	5165	-	-	19,60
		Mélangé	38 mm	BLD3316	5325	-	-	-	25,84
			Fiber	16 mm	BLF3316	-	-	6010	19,60

\*Nombre de places selon la largeur du siège : standard 60 cm / large 80 cm

### 12 à 16 places\*

En cm		Référence		Prix HT €			+EC	
		Ep.plateau	Classique	Forest	Premium			
P.135	L.415	Mélangé	25 mm	BLT4114	4965	5495	-	21,81
		Mélangé	38 mm	BLD4114	5770	-	-	28,58
		Fiber	16 mm	BLF4114	-	-	6405	21,81
P.150	L.415	Mélangé	25 mm	BLT4116	5270	5910	-	23,81
		Mélangé	38 mm	BLD4116	6170	-	-	31,55
		Fiber	16 mm	BLF4116	-	-	6740	23,81

### 14 à 20 places\*

En cm		Référence		Prix HT €			+EC	
		Ep.plateau	Classique	Forest	Premium			
P.135	L.495	Mélangé	25 mm	BLT4914	6640	7300	-	26,27
		Mélangé	38 mm	BLD4914	7670	-	-	34,38
		Fiber	16 mm	BLF4914	-	-	8275	26,27
P.150	L.495	Mélangé	25 mm	BLT4916	6880	7595	-	29,14
		Mélangé	38 mm	BLD4916	8190	-	-	38,41
		Fiber	16 mm	BLF4916	-	-	8580	29,14

### 16 à 22 places\*

En cm		Référence		Prix HT €			+EC	
		Ep.plateau	Classique	Forest	Premium			
P.135	L.575	Mélangé	25 mm	BLT5714	6940	7780	-	30,43
		Mélangé	38 mm	BLD5714	7985	-	-	40,12
		Fiber	16 mm	BLF5714	-	-	8855	30,43
P.150	L.575	Mélangé	25 mm	BLT5716	7360	8250	-	30,64
		Mélangé	38 mm	BLD5716	8640	-	-	40,05
		Fiber	16 mm	BLF5716	-	-	9240	30,64

### CARRÉES

H.74 cm

4 places\*

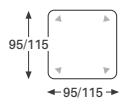

En cm		Référence		Prix HT €			+EC	
		Ep.plateau	Classique	Forest	Premium			
P.95	L.95	Mélangé	25 mm	BLCA095	1955	2135	-	4,49
		Fiber	16 mm	BFCA095	-	-	2195	4,49
		Touch	17 mm	BSCA095	-	-	2515	3,84
P.115	L.115	Mélangé	25 mm	BLCA115	1995	2195	-	5,49
		Fiber	16 mm	BFCA115	-	-	2435	5,49
		Touch	17 mm	BSCA115	-	-	2975	4,49

### 8 places\*

Inclus : 1 goulotte + 1 trappe par plateau (Ref: TPADUO4512) au centre de la table, coloris Noir



En cm		Référence		Prix HT €			+EC	
		Ep.plateau	Classique	Forest	Premium			
P.135	L.135	Mélangé	25 mm	BLT1414	2610	2820	-	6,76
		Mélangé	38 mm	BLD1414	2950	-	-	9,04
		Fiber	16 mm	BLF1414	-	-	3050	6,76
P.150	L.150	Mélangé	25 mm	BLT1616	2825	3060	-	8,66
		Mélangé	38 mm	BLD1616	3225	-	-	11,64
		Fiber	16 mm	BLF1616	-	-	3290	8,66

### RONDES

H.74 cm



En cm		Référence		Prix HT €			+EC	
		Ep.plateau	Classique	Forest	Premium			
Ø 120		Mélangé	25 mm	BLRD120	1940	2090	-	5,69
		Fiber	16 mm	BFRD120	-	-	2195	5,69
		Touch	17 mm	BSRD120	-	-	3030	4,66

## CHOISISSEZ VOS COULEURS

### → PIÈTEMENT

#### MÉTAL

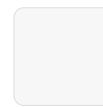

**BL**  
Blanc

**NO**  
Noir

#### BOIS



**CB**  
Chêne Vernis  
Incolore

### → PLATEAU

#### CLASSIQUE ÉP.38 MM

Mélangé

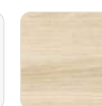
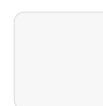

**BL**  
Blanc

**AC**  
Acacia

**EB**  
Ebène Ash

**WA**  
Walnut Ambré

#### CLASSIQUE ÉP.25 MM

Mélangé

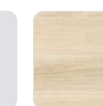
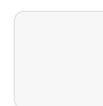

**BL**  
Blanc

**GG**  
Grège

**LG**  
Light Grey

**AC**  
Acacia

#### FOREST ÉP.25 MM

Mélangé



**HA**  
Chêne Brut



**CL**  
Chêne Clair



**EB**  
Ebène Ash



**NY**  
Noyer Naturel



**WA**  
Walnut Ambré

#### PREMIUM SOFT TOUCH

Stratifié ép.17 mm - Non PEFC  
Chants ailes d'avion multiplis



**CE**  
Cerise



**FU**  
Fusain

#### PREMIUM FIBER

Panneau de fibres condensées ép.16 mm  
Non PEFC - Chants ailes d'avion et noirs uniquement



**LF**  
Loft



**NK**  
Ink



**PO**  
Polair



**PE**  
Pétrole



**PU**  
Pure

## COMPOSEZ VOTRE RÉFÉRENCE

ESSENTIEL

ALT1910	BL	PO
01	02	03

01 Référence de base  
02 Coloris de piètement  
03 Coloris du plateau

# TABLE COWORK'

8 ANS  
GARANTIE



Table Cowork' 8 places, piètement Blanc BL et plateau Acacia AC

Chaises Vita (p.272) piètement pyramidal bois Chêne Vernis Incolore CB et assises standard, tissu Fjord B10, Sable B01, Cyprès B03 et Abricot B06 - **Ballon Jim Ball** (p.61) ceinture Fjord B10

ESPACE  
RÉUNION

+ **Idéale pour le travail en groupe,**  
elle favorise les échanges et une collaboration efficace entre collaborateurs

+ À la fois déco et séparation : **modèle avec plantes,**  
**idéal pour l'intimité** dans les espaces partagés



+ Pieds intermédiaires en retrait :  
**meilleur dégagement pour les jambes**

+  
**Composition toute prête** avec plante et électrification  
ou modulable **au même prix**



## CARACTÉRISTIQUES

Plateau mélaminé **haute qualité** ép.25 mm

**Touche végétale** : plantes artificielles avec effet naturel fixées sur le plateau pour plus de stabilité (bac de plantes mélaminé ép.19 mm)

**Électrification** prête à être branchée : prises accessibles sur le plateau (boîtier électrique affleurant avec 2 prises 220V + 1 USB-A 5V + 1 USB-C 5V)

### AU CHOIX

- Avec ou sans plantes
- Avec ou sans électrification
- 6 longueurs de plateaux
- 9 coloris de bois disponibles

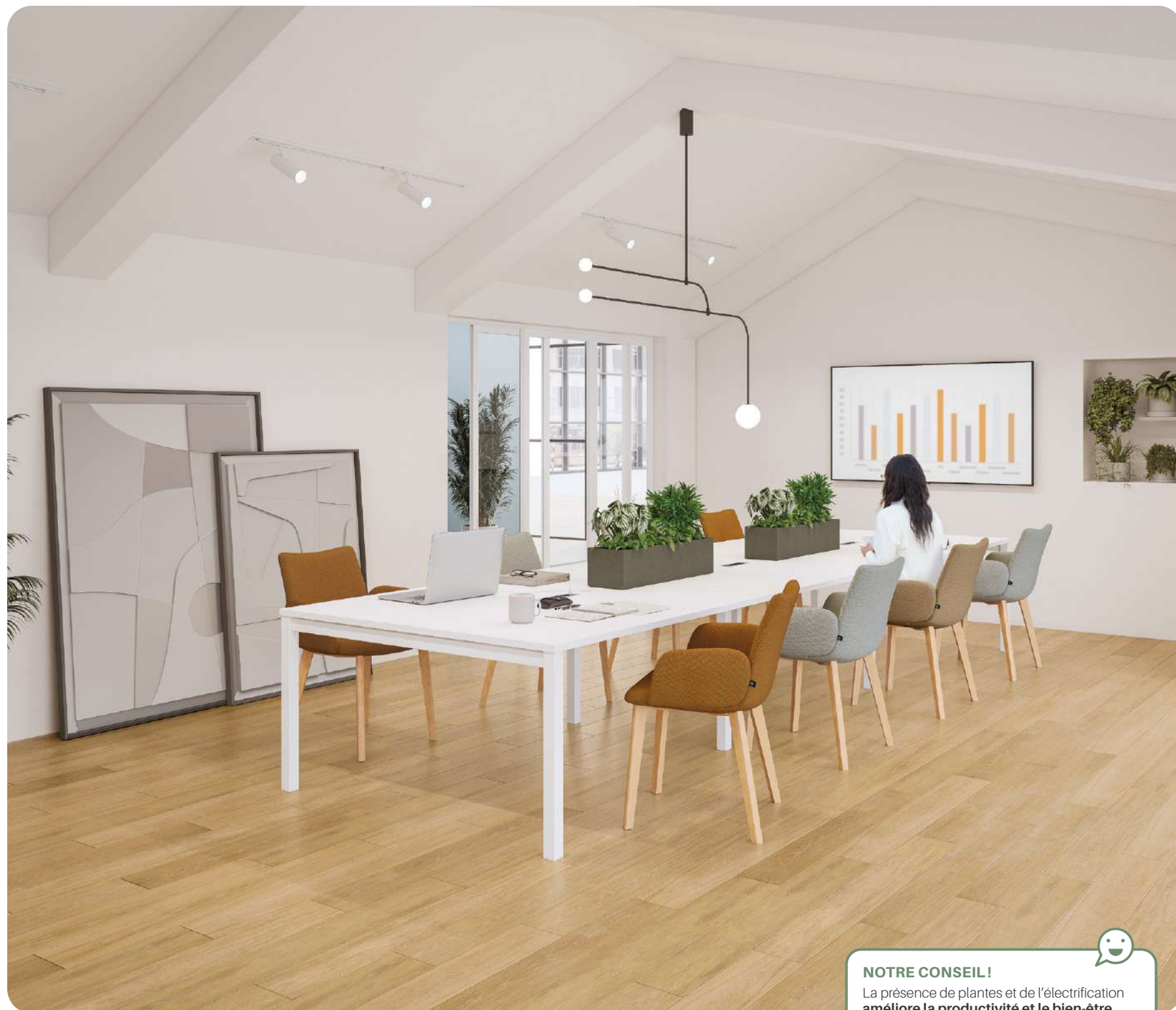

**Table Cowork'** 10 places, plateau et piétement Blancs BL - solution complète avec bacs de plantes Béton BT et électrification  
*Chaises Vita (p.272) piétement 4 pieds bois Chêne Vernis Incolore CB, assises larges avec accoudoirs tissu Curry B02, Sable B01, et Givre B04*

**NOTRE CONSEIL !**

La présence de plantes et de l'électrification **améliore la productivité et le bien-être des collaborateurs** : solution simple et efficace pour un espace de travail agréable.

## ✓ CHOISISSEZ VOTRE TABLE

P. 140 cm

### → SANS PLANTE

+ de choix

Version électrifiée comprend un boîtier électrique affleurant (réf : BAELC : 2 prises 220V + 1 USB-A 5V + 1 USB-C 5V)

#### SANS ÉLECTRIFICATION

	En cm	Référence	Prix HT €		+EC
			Classique	Forest	
<b>6 places</b> 2 plateaux	L.280	CWE280	1325	1680	12,81
<b>8 places</b> 2 plateaux	L.320	CWE320	1415	1810	14,25
<b>10 places</b> 3 plateaux	L.420	CWE420	1940	2470	18,47
<b>12 places</b> 3 plateaux	L.480	CWE480	2080	2675	20,55
<b>14 places</b> 4 plateaux	L.560	CWE560	2555	3265	24,72
<b>16 places</b> 4 plateaux	L.640	CWE640	2740	3530	27,57



#### AVEC ÉLECTRIFICATION



	En cm	Référence	Prix HT €		+EC
			Classique	Forest	
<b>6 places</b> 2 plateaux	L.280	CWK280	2310	2665	12,81
<b>8 places</b> 2 plateaux	L.320	CWK320	2470	2865	14,25
<b>10 places</b> 3 plateaux	L.420	CWK420	3465	3995	18,47
<b>12 places</b> 3 plateaux	L.480	CWK480	3650	4245	20,55
<b>14 places</b> 4 plateaux	L.560	CWK560	4585	5295	24,72
<b>16 places</b> 4 plateaux	L.640	CWK640	4835	5625	27,57



### → SOLUTION COMPLÈTE



Inclus Plantes & électrification - boîtiers électriques affleurants (réf : BAELC : 2 prises 220V + 1 USB-A 5V + 1 USB-C 5V)

Bacs de plantes fixés sur le plateau

	En cm	Référence	Prix HT €		+EC
			Classique	Forest	
<b>6 places</b> 2 plateaux	L.280	CWK285	3260	3585	13,79
<b>8 places</b> 2 plateaux	L.320	CWK325	3405	3770	15,23
<b>10 places</b> 3 plateaux	L.420	CWK425	5460	5945	20,43
<b>12 places</b> 3 plateaux	L.480	CWK485	5630	6175	22,51
<b>14 places</b> 4 plateaux	L.560	CWK565	7625	8275	27,66
<b>16 places</b> 4 plateaux	L.640	CWK645	7855	8580	30,51



## 📄 CHOISISSEZ VOS COULEURS

### → PIÈTEMENT

#### MÉTAL



**BL**

Blanc

**GA**

Gris Alu

**NO**

Noir

### → PLATEAU

Mélangé ép.25 mm

#### CLASSIQUE



**BL**

Blanc

**GG**

Grège

**LG**

Light Grey

**AC**

Acacia

#### FOREST



**HA**

Chêne Brut



**CL**

Chêne Clair

**EB**

Ebène Ash

**NY**

Noyer Naturel

**WA**

Walnut Ambré

### → BAC À PLANTES

Mélangé ép.19 mm

#### CLASSIQUE



**BL**

Blanc

**GG**

Grège

**AC**

Acacia

**CL**

Chêne Clair

#### FOREST



**HA**

Chêne Brut



**EB**

Ebène Ash

**WA**

Walnut Ambré

**BS**

Basalte

**BT**

Béton

**MB**

Marbre Blanc

## 📄 COMPOSEZ VOTRE RÉFÉRENCE

ESSENTIEL

OPTIONNEL

CWK425

GA

CL

MB

01

02

03

04

01 Référence de base

02 Coloris de piètement

03 Coloris de plateau

04 Coloris de bac (essentiel pour les tables avec plantes)

# TABLE TONNEAU

8 ANS  
GARANTIE



Table Tonneau 14 à 16 places, piètement tulipe Noir NO et plateau Blanc BL  
Chaises Switch (p.288) 4 pieds Blancs BL assises tissu Blé A15 et dossiers résille Blanche BL avec accoudoirs

ESPACE  
RÉUNION



+ **Large profondeur de gamme**  
(4 à 24 places) : peut accueillir  
un grand nombre de participants

+ **Dégagement d'espace:**  
piètement tulipe en tube carré  
avec embase 58 x 58 cm

+ **2 épaisseurs possibles:**  
25 et 38 mm



#### CARACTÉRISTIQUES

Plateau mélaminé **haute qualité ép.25 et 38 mm**

**Platine de liaison** entre chaque élément  
d'extrémité et intermédiaire

#### AU CHOIX

- Large gamme : **2 à 24 places**
- Version **bicolore disponible**  
(ép.38 mm seulement)
- Piètement **tulipe (ép.25 et 38 mm)**  
ou **rond** (pour plateaux ép.25 mm seulement)

## ✓ CHOISISSEZ VOTRE TABLE

### PIÈTEMENT ROND

Plateaux ép.25 mm seulement

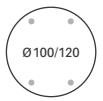
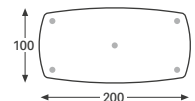
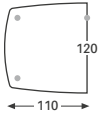
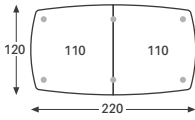
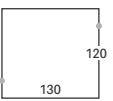
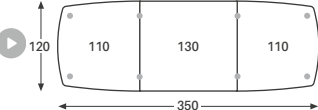
	En cm	Référence		Prix HT €		+EC	En cm	Référence		Prix HT €		+EC
		Classique	Forest	Classique	Forest			Classique	Forest			
	Ø 100	RDF100	415	480	2,66		4 à 6 places 5 pieds Ø5 cm	L.200 x P.100	FTO20	635	740	5,02
	Ø 120	RDF120	455	530	3,42							
	L.110 x P.120	SFE11	490	570	3,48		6 à 8 places 2 tables d'extrémités 6 pieds Ø5 cm	L.220 x P.120	RTR22	960	1140	6,96
	L.130 x P.120	SFI13	460	550	4,42		8 à 12 places 2 tables d'extrémités + 1 intermédiaire 8 pieds Ø5 cm	L.350 x P.120	RTR35	1420	1690	11,38

Nombre de places selon la largeur du siège : standard 60 cm / large 80 cm





#### NOTRE ASTUCE !

**Privilégiez les tables rectangulaires** pour les visioconférences, les présentations et les réunions d'équipes quel que soit le nombre de participants.

Table Tonneau 6 places, piètement rond Anthracite AN avec plateau Acacia AC  
Chauffeuses Nani (p.40) piètement pyramidal polypro Noir NO sur patins, tissu Curcuma A07

## PIÈTEMENT TULIPE

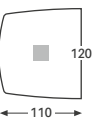
Plateaux ép.25 et 38 mm

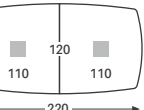
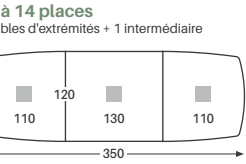
	En cm	Ép. plateau	Référence	Prix HT €		+EC
				Classique	Forest	
 Ronde Ø 100/115/120	Ø 100	25 mm	STT10	590	655	5,09
	Ø 120	25 mm	STT12	630	715	6,08
	Ø 115	38 mm	ERTT12	995	-	6,65
 D'extrémité L.110 x P.120		25 mm	STE11	835	915	5,60
		38 mm	ERTE11	980	-	7,29
 Intermédiaire L.130 x P.120		25 mm	STI13	865	955	6,30
		38 mm	ERTI13	1010	-	8,11
 4 à 6 places L.200 x P.100		25 mm	STO20	1235	1340	9,80
		38 mm	ETO20	1760	-	12,41
 6 à 8 places 2 tables d'extrémités L.220 x P.120		25 mm	RTP22	1670	1830	11,20
		38 mm	RTD22	1960	-	14,59
 10 à 14 places 2 tables d'extrémités + 1 intermédiaire L.350 x P.120		25 mm	RTP35	2535	2785	17,50
		38 mm	RTD35	2970	-	22,70
 14 à 20 places 2 tables d'extrémités + 2 intermédiaires L.480 x P.120		25 mm	RTP48	3400	3740	23,80
		38 mm	RTD48	3980	-	30,81
 16 à 24 places 2 tables d'extrémités + 3 intermédiaires L.610 x P.120		25 mm	RTP61	4265	4695	30,10
		38 mm	RTD61	4990	-	38,92



**BESOIN D'ÉLECTRIFICATION ?**  
Retrouvez nos solutions p.188



## CHOISISSEZ VOS COULEURS

### → PIÈTEMENT

#### TULIPE

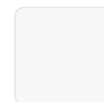

**BL**  
Blanc



**GA**  
Gris Alu



**NO**  
Noir

#### ROND

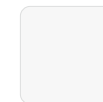

**BL**  
Blanc



**GA**  
Gris Alu



**AN**  
Anthracite

### → PLATEAU ÉP.25 MM

Méliné

#### CLASSIQUE

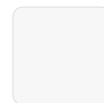

**BL**  
Blanc



**GG**  
Grège

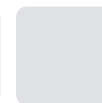

**LG**  
Light Grey

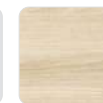

**AC**  
Acacia

#### FOREST

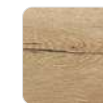

**HA**  
Chêne Brut



**CL**  
Chêne Clair



**EB**  
Ebène Ash

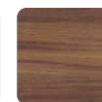

**NY**  
Noyer Naturel



**WA**  
Walnut Ambré

### → PLATEAU ÉP.38 MM

Méliné

#### UNI

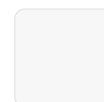

**BL**  
Blanc



**AC**  
Acacia



**EB**  
Ebène Ash



**WA**  
Walnut Ambré

#### BICOLORE



**BA**  
Blanc  
Acacia



**BE**  
Blanc  
Ebène Ash



**BW**  
Blanc  
Walnut Ambré

## COMPOSEZ VOTRE RÉFÉRENCE

ESSENTIEL

ERTE11	NO	BW
01	02	03

01 Référence de base  
02 Coloris de piètement  
03 Coloris du plateau

# TABLE EVOLVE

8 ANS  
GARANTIE



Tables Evolve rectangulaires piètement Noir NO, plateaux Grège GG, voiles de fond tissu Givre B04 avec logo brodé et trappes access  
Chauffeuses Nani (p.40) piètement pyramidal polypro Noir NO sur roulettes, tissu Bali A08, Marine A06, Blé A15

ESPACE  
RÉUNION



LARGE CHOIX  
DE PLATEAUX

+ Rangement et déplacement facile et rapide



+ Flexibilité et stabilité :  
roulettes sols durs ø 6,5 cm  
avec frein intégré

+ Piètement métallique  
stable et très robuste

VOUS AIMEZ CETTE TABLE ?

Découvrez aussi dans la gamme Evolve  
nos tables hautes p.226



+  
Voile de fond élégant et personnalisable:  
rabattable et pratique pour dissimuler les jambes !

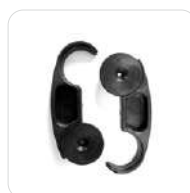

+ Système d'accroche  
simple et sécurisé inclus



## CARACTÉRISTIQUES

Nombreuses configurations possibles

Plateau mélaminé haute qualité ép.25 mm

Poutre autoporteuse (5 x 5 cm)

Blocage anti-basculement des plateaux

EN OPTION

- Voile de fond rabattable tapissé

AU CHOIX

- Nombreuses formes de plateaux :  
rectangulaires, en V et arrondis

- 4 profondeurs et 9 coloris de plateaux

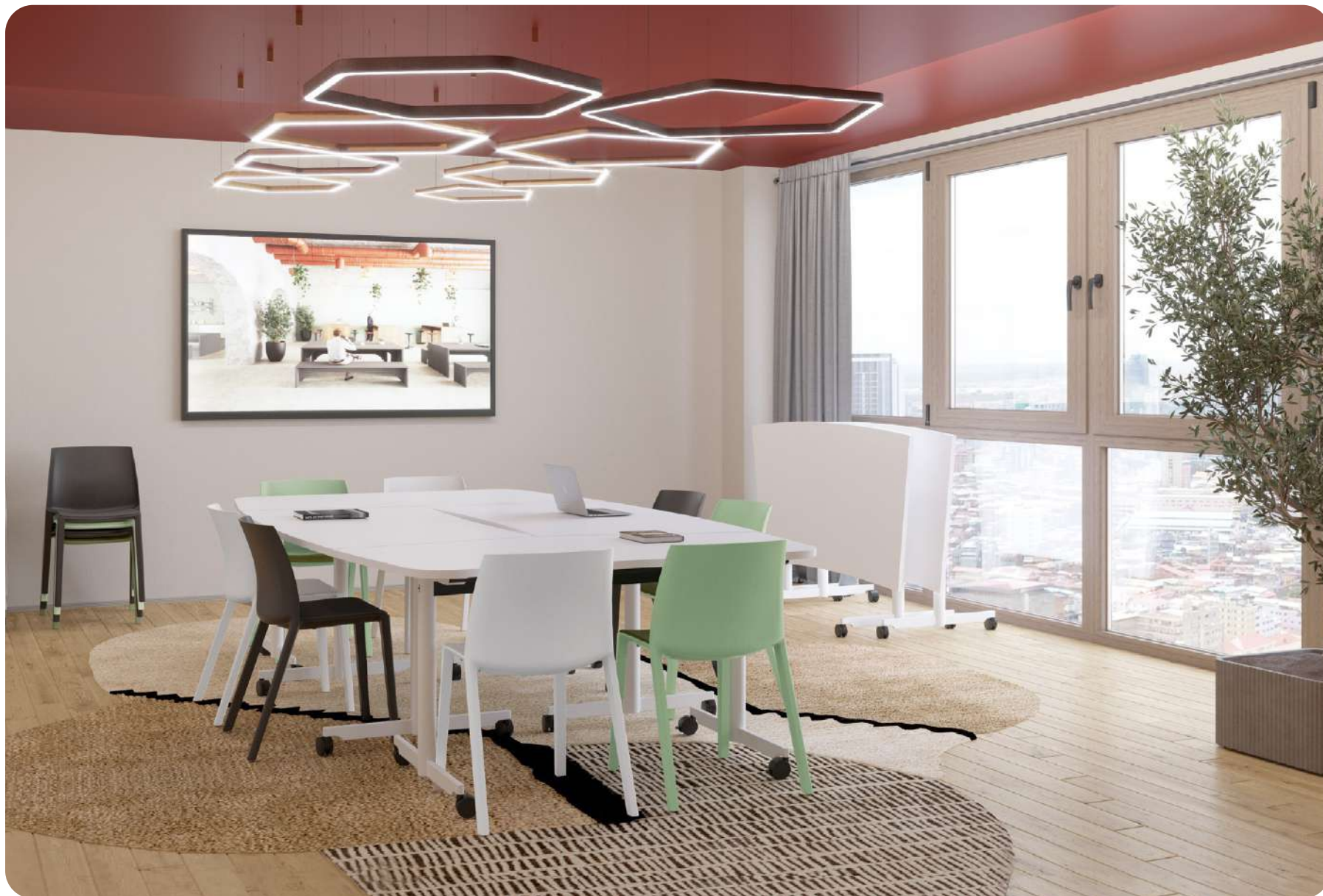

**Tables Evolve en V**, 2 courbes + 2 d'extrémité 164°,  
plateaux et piètement Blancs BL

*Chaises Soléo (p.302) sans accoudoirs, Pistache PS avec placets tissu Basil C75,  
Coco CC avec placets tissu Plata C81 et Réglisse RE avec placets tissu Carbon C80*



**Butées de protection** pour préserver  
la table une fois rangée



**Verrouillage automatique et silencieux**  
par poignée centrale ergonomique



**Point de renfort central**  
sur les L.160 et 180 cm



Tables Evolve 6 rectangulaires et 1 table d'extrémité 164° plateaux Walnut Ambré WA et piètement Noir NO

Chaises Switch (p.288) piètement 4 pieds Noirs NO assises tapissées Army A16 et dossiers résille Noire NO - Banquettes Kréativ (p.28) piètement bois Hêtre Naturel HN tissu Army A16, poufs tissus Pollen A31, Paprika A29 et Army A16

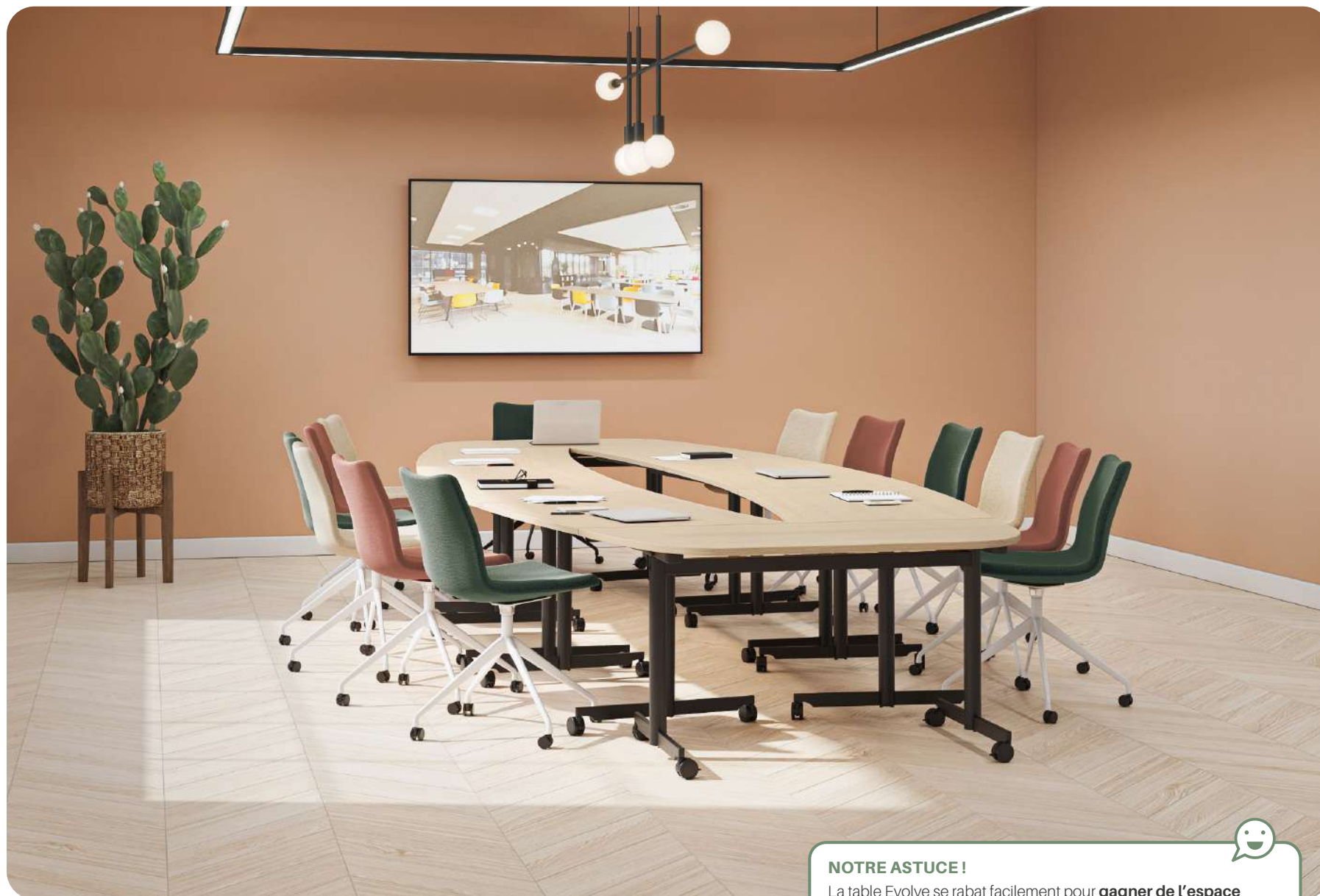

#### NOTRE ASTUCE !

La table Evolve se rabat facilement pour **gagner de l'espace** et offre **de multiples configurations** pour s'adapter à vos besoins. Pensez à l'associer à des chaises **empilables et/ou sur roulettes** pour maximiser son potentiel !

**Tables Evolve** 4 rectangulaires droites + 2 tables en V courbes + 2 extrémités 164°, plateaux Acacia AC et piètement Noir NO  
*Chaises Vita* (p.272) assises larges, piètement pyramidal polypro Blanc BL sur roulettes, tissu Cyprès B03, Saumon B05 et Blé A15

#### Exemples de configurations

Nombre de places selon la largeur du siège :  
standard 60 cm / large 80 cm



**Table 6 à 8 places**  
2 tables rectangulaires  
+ 2 tables arrondies demi-galet



**Table 12 à 16 places**  
4 tables arrondies droites  
+ 2 tables rectangulaires



**Table 14 à 16 places**  
2 tables en V d'extrémités  
+ 4 tables rectangulaires + 2 tables en V courbe

## ✓ CHOISISSEZ VOTRE TABLE

H.74 cm - Système d'accroches inclus

### TABLES RECTANGULAIRES

	En cm	Référence	Prix HT €		+EC
			Classique	Forest	
	P.50	L.120 EVO125 NO	460	490	2,96
		L.140 EVO145 NO	485	525	3,31
		L.160 EVO165 NO	510	560	3,66
		L.180 EVO185 NO	535	595	3,98
	P.60	L.120 EVO126 NO	475	510	3,23
		L.140 EVO146 NO	500	545	3,58
		L.160 EVO166 NO	525	580	3,93
		L.180 EVO186 NO	550	615	4,25
	P.70	L.120 EVO127 BL, NO	500	545	3,49
		L.140 EVO147 BL, NO	530	585	3,89
		L.160 EVO167 BL, NO	560	625	4,29
		L.180 EVO187 BL, NO	590	665	4,66
	P.80	L.120 EVO128 BL, NO	505	560	3,76
		L.140 EVO148 BL, NO	535	600	4,21
		L.160 EVO168 BL, NO	565	640	4,65
		L.180 EVO188 BL, NO	595	680	5,06

Plans droits

### TABLES EN V

				Classique	Forest	
	P.70	L.140	EVC117 BL, NO	575	645	3,92
	P.80	L.140	EVC118 BL, NO	585	660	4,31
	P.73	L.140	EVE144 BL, NO	555	610	3,79
	P.80	L.160	EVE164 BL, NO	610	685	4,54

Courbe

Extrémité 164°

### TABLES ARRONDIES

				Classique	Forest		
	P.80	L.140	EVCR14 BL, NO	535	590	3,81	
	P.80	L.160	EVCR16 BL, NO	600	675	4,48	
	P.70	Droit	EVQ14D BL, NO	565	620	3,81	
			Gauche	EVQ14G BL, NO	565	620	3,81
	P.80	Droit	EVQ16D BL, NO	585	660	4,56	
			Gauche	EVQ16G BL, NO	585	660	4,56
	P.80	Ronde	Ø 120	EVD12 BL, NO	605	690	4,84

L'option de découpe est incompatible avec l'utilisation d'un voile de fond

Non compatible avec un voile de fond



**BESOIN D'ÉLECTRIFICATION ?**  
Retrouvez nos solutions p.188

## + CHOISISSEZ VOS OPTIONS

Tables rectangulaires : prévoir un voile de fond de même longueur que la table.  
Tables en V et tables arrondies : prévoir un voile de fond plus petit que le plateau  
L.120 pour un plateau L.140 cm et L.140 pour L.160 cm

	En cm	Référence	Prix HT €	+EC*
	H.26	L.120 VFTBT120NO	120	0,18
		L.140 VFTBT140NO	130	0,27
		L.160 VFTBT160NO	140	0,36
		L.180 VFTBT180NO	150	0,45
		BROD	275	-
	Broderie logo sur voile de fond Sur coussin tissu - Tissu A (Alfa, Oméga) ou tissu B (Cura, Rivet) - <b>Nous consulter</b>			

Voile de fond basculant  
Tissu acoustique

Broderie logo sur voile de fond  
Sur coussin tissu - Tissu A (Alfa, Oméga)  
ou tissu B (Cura, Rivet) - **Nous consulter**

## 📄 CHOISISSEZ VOS COULEURS

### → PIÈTEMENT

Pour les P.50 et 60 cm: Noir uniquement



BL  
Blanc

NO  
Noir

### → VOILE DE FOND

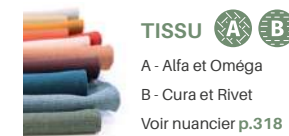

TISSU **A** **B**

A - Alfa et Oméga

B - Cura et Rivet

Voir nuancier p.318

### → PLATEAU

Mélamine ép.25 mm

#### CLASSIQUE



BL  
Blanc

GG  
Grège

LG  
Light Grey

AC  
Acacia

#### FOREST

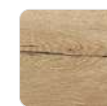

HA  
Chêne Brut



CL  
Chêne Clair

EB  
Ebène Ash

NY  
Noyer Naturel

WA  
Walnut Ambré

## 📄 COMPOSEZ VOTRE RÉFÉRENCE

ESSENTIEL

EVO168	BL	LG
01	02	03

01 Référence de base  
02 Coloris piètement  
03 Coloris plateau

# TABLE PARIS

8 ANS  
GARANTIE



Tables Paris piètement Noir NO, 2 plans droits arrondis et 2 plans rectangulaires Grège GG

Chaises Vita (p.272) larges avec accoudoirs tissu Paprika A29 et piètement polypro sur roulettes Noir NO - Acoustiques Sérénity (p.174) composition de panneaux acoustiques tissus Paprika A29, Islande A30, Pollen A31 et Muscade A14



GAMME  
COMPLÈTE

Gain d'espace et économique  
grâce au piètement partagé

+ Grande modularité : large choix de plateaux  
(tailles et formes) pour des configurations infinies



LORS DE VOTRE COMMANDE  
NOTEZ BIEN LES 2 RÉFÉRENCES  
PLATEAU + PIÈTEMENT(S)



+ Design élégant :  
piètement métallique triangulaire  
(sur vérin)

+ Possibilité de placer  
les plateaux quart de rond  
contre un mur



#### VOUS AIMEZ CETTE TABLE ?

Découvrez aussi dans la gamme Paris,  
les bureaux direction p.94  
et les bureaux collaboration p.118



#### CARACTÉRISTIQUES

Plateau mélaminé **haute qualité** ép.25 mm

**Traverse centrale** en renfort sous le plateau

#### EN OPTION

- **Voile de fond bois** pour  
ajouter discrétion et élégance

#### AU CHOIX

- De nombreuses formes de plateaux :  
rectangulaires, en V et arrondis
- 2 profondeurs : 70 ou 80 cm
- 4 coloris de piètement (Inox Poli disponible)



**Table Paris** piètement Blanc BL et 4 plateaux quart de rond Acacia AC  
*Chauffeuses Nani (p.40) piètement pyramidal polypro sur roulettes Noir NO avec option bicolore tissus Islande A30 et Brume A12*

**NOTRE ASTUCE !**

Privilégiez la table modulable Paris pour **créer des assemblées originales** en pavé, en cadre, en U ou en V.

**Exemples de configurations**

Nombre de places selon la largeur du siège :  
 standard 60 cm / large 80 cm



**Table 6 places**  
 2 tables droites arrondies



**Table 8 à 10 places**  
 2 tables droites arrondies  
 + 2 tables rectangulaires  
 + 2 tables quart de rond



**Table 8 à 12 places**  
 2 tables demi-rondes  
 + 4 tables rectangulaires

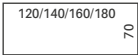
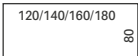

**Table 8 à 16 places**  
 4 tables rectangulaires  
 + 4 tables quart de rond



## ✓ CHOISISSEZ VOTRE PLATEAU

Les pieds partagés Paris se commandent séparément

### PLANS DROITS

	En cm	Référence	Prix HT €		+EC	
			Classique	Forest		
▶ 	Rectangulaire	P.70 L.120	PAT127	215	260	2,16
		L.140	PAT147	235	290	2,50
		L.160	PAT167	255	320	2,84
		L.180	PAT187	275	350	3,19
▶ 	P.80	L.120	PAT128	220	275	2,43
		L.140	PAT148	240	305	2,82
		L.160	PAT168	260	335	3,20
		L.180	PAT188	280	365	3,59

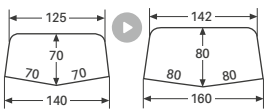
### PLATEAUX EN V

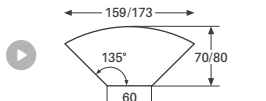
			Classique	Forest		
▶ 	Extrémité 164°	P.70	PTV144	360	405	2,48
		P.80	PTV164	390	465	3,15
▶ 	Courbe	P.70	PTC117	360	405	2,61
		P.80	PTC118	390	465	2,92
▶ 	Quart de rond	P.70	PTQ070	325	390	2,83
		P.80	PTQ080	345	430	3,58

### PLANS ARRONDIS

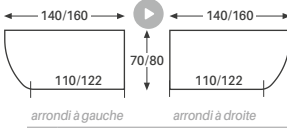
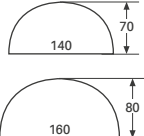
			Classique	Forest			
▶ 	Droit arrondi	P.70	À droite	PTQ14D	360	405	2,50
			À gauche	PTQ14G	360	405	2,50
		P.80	À droite	PTQ16D	390	465	3,20
			À gauche	PTQ16G	390	465	3,20
▶ 	Demi-rond	Ø 140	PTL140	335	390	2,20	
		Ø 160	PTL160	375	450	2,87	



**BESOIN D'ÉLECTRIFICATION ?** Retrouvez nos solutions p.188

## ✓ CHOISISSEZ VOTRE PIÈTEMENT

	Référence	Prix HT €	+EC	
▶ 	À l'unité	PT60 NO, BL ou GA	80	0,09
		PT60 IN	125	0,09
Lot de 4		4PT60 NO, BL ou GA	290	0,36
		4PT60 IN	450	0,36



Tables Paris 4 plans droits + 2 demi-ronds Blancs BL et piètement Noir NO

Chaises Switch (p.288) avec accoudoirs, piètement 4 pieds Blancs BL assises et dossiers tissus Bordeaux A05 et Army A16

## + CHOISISSEZ VOS OPTIONS

	En cm	Référence	Prix HT €		+EC	
			Classique	Forest		
▶ 	L.80	VFB080	125	135	0,42	
	L.120	VFB120	135	150	0,63	
	H.26	L.140	VFB140	145	165	0,70
		L.160	VFB160	155	180	0,84
		L.180	VFB180	165	195	0,98

#### Voile de fond bois

Equerres métal Blanc, Noir ou Gris Alu  
Non compatible avec le plateau quart de rond

## 🎨 CHOISISSEZ VOS COULEURS

### → PIÈTEMENT

#### MÉTAL



**BL**

Blanc

**GA**

Gris Alu

### → PLATEAU / VOILE DE FOND

Mélangé : plateau ép.25 mm / voile de fond ép.19 mm (sauf LG et NY en 25 mm)

#### CLASSIQUE



**BL**

Blanc

**GG**

Grège

**LG**

Light Grey

**AC**

Acacia

#### FOREST

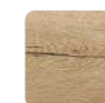

**HA**

Chêne Brut



**NO**

Noir

**IN**

Inox Poli



**CL**

Chêne Clair



**EB**

Ebène Ash



**NY**

Noyer Naturel



**WA**

Walnut Ambré

## 📝 COMPOSEZ VOTRE RÉFÉRENCE

Le piètement Paris étant un piètement partagé, il est important de commander séparément les plateaux et les pieds

LORS DE VOTRE COMMANDE  
NOTEZ BIEN LES 2 RÉFÉRENCES  
**PLATEAU + PIÈTEMENT(S)**



ESSENTIEL PLATEAU

PAT187 | EB  
01 | 02

ESSENTIEL PIÈTEMENT

PT60 | NO  
01 | 02

01 Référence de base  
02 Coloris

# TABLE INÉO

NOUVEAUTÉ

8 ANS  
GARANTIE



Tables Inéo piètement Anthracite AN demi-rondes, rectangulaires et rondes avec plateaux Blancs BL  
Chaises Lola (p.296) 4 pieds Bois fibré BF avec coques Mint MT, Cherry CY et Réglisse RE



GAMME  
COMPLÈTE



+  
Traverse centrale en renfort  
sous le plateau pour plus de résistance

+ Multiples configurations possibles  
grâce au large choix de plateaux (tailles et formes)



+  
Économique et pratique  
grâce à son piètement partagé



#### VOUS AIMEZ CETTE TABLE ?

Découvrez aussi dans la gamme Inéo,  
les bureaux collaboration p.136



LORS DE VOTRE COMMANDE  
NOTEZ BIEN LES 2 RÉFÉRENCES

PLATEAU + PIÈTEMENT(S)



#### CARACTÉRISTIQUES

Plateau mélaminé haute qualité ép.25 mm

**Système de montage facile et rapide**

Piètement rond Ø 5 cm **avec vérins de mise à niveau**

#### EN OPTION

- **Voile de fond** bois  
pour ajouter discrétion et élégance

#### AU CHOIX

- Plusieurs formes de plateaux :  
**rectangulaire, trapèze, en V et arrondi**  
- **3 profondeurs** : 60, 70 ou 80 cm



**Table Inéo** piètement Blanc BL rectangulaire avec plateau Walnut Ambré WA  
*Chaises Switch* (p.288) piètement Noir NO tissu Forge BA1

### Exemples de configurations

Nombre de places selon la largeur du siège : standard 60 cm / large 80 cm



**Table 8 places**  
2 tables trapèzes



**Table 8 à 12 places**  
2 tables en V extrémité 164°  
+ 2 tables en V courbe



**Table 12 à 14 places**  
2 tables trapèzes  
+ 2 tables rectangulaires

## ✓ CHOISISSEZ VOTRE PLATEAU

Les pieds partagés Inéo se commandent séparément

### PLANS DROITS

	En cm	Référence	Prix HT €		+EC
			Classique	Forest	
	P.60	L.120 NET126	195	230	1,89
		L.140 NET146	215	260	2,19
		L.160 NET166	235	290	2,50
		L.180 NET186	255	320	2,78
	P.70	L.120 NET127	200	245	2,16
		L.140 NET147	220	275	2,50
		L.160 NET167	240	305	2,86
		L.180 NET187	260	335	3,19
	P.80	L.120 NET128	205	260	2,43
		L.140 NET148	225	290	2,82
		L.160 NET168	245	320	3,22
		L.180 NET188	265	350	3,59

### PLATEAUX TRAPÈZES

	En cm	Référence	Prix HT €		+EC
			Classique	Forest	
	P.60	L.120 NEZ126	200	235	1,40
		L.140 NEZ147	240	295	1,90
		L.160 NEZ168	280	355	2,76

### PLATEAUX EN V

	En cm	Référence	Prix HT €		+EC
			Classique	Forest	
	P.70	L.140 NEV144	340	385	2,17
	P.80	L.160 NEV164	360	435	2,84
	P.70	L.140 NEB147	340	385	2,58
	P.80	L.160 NEB168	365	440	2,90
	P.70	L.159 NEQR070	305	370	2,77
	P.80	L.173 NEQR080	325	410	3,41

### PLATEAUX ARRONDIS

	En cm	Référence	Prix HT €		+EC	
			Classique	Forest		
	À droite	P.70	L.140 NEQ147D	340	385	2,50
		P.80	L.160 NEQ168D	360	435	3,22
	À gauche	P.70	L.140 NEQ147G	340	385	2,50
		P.80	L.160 NEQ168G	360	435	3,22
	P.60	L.120 NEDL126	285	330	1,61	
	P.70	L.140 NEDL147	315	370	2,20	
	P.80	L.160 NEDL168	355	420	2,87	
	Ø 100	NERD100	270	335	2,24	
	Ø 120	NERD120	310	385	3,23	

## ✓ CHOISISSEZ VOS PIÈTEMENTS

	En cm	Référence	Prix HT €	+EC
	À l'unité	Ø 5 PNE50	45	0,21
	Lot de 4	Ø 5 4PNE50	170	0,78
	Ø 5	PNR50	80	0,27

## + CHOISISSEZ VOS OPTIONS

	En cm	Référence	Prix HT €		+EC
			Classique	Forest	
	L. 80	VFB080	125	135	0,42
	L. 120	VFB120	135	150	0,63
	L. 140	VFB140	145	165	0,70
	L. 160	VFB160	155	180	0,84
	L. 180	VFB180	165	195	0,98

## 🔍 CHOISISSEZ VOS COULEURS

### → PIÈTEMENT

#### MÉTAL



**BESOIN D'ÉLECTRIFICATION ?**  
Retrouvez nos solutions p.188

### → PLATEAU / VOILE DE FOND

Mé laminé ép.25 mm

#### CLASSIQUE



#### FOREST

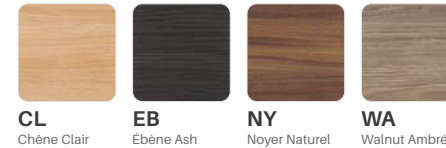

## 📝 COMPOSEZ VOTRE RÉFÉRENCE

Le piétement Inéo étant un piétement partagé, il est important de commander séparément les plateaux et les pieds

LORS DE VOTRE COMMANDE  
NOTEZ BIEN LES 2 RÉFÉRENCES  
PLATEAU + PIÈTEMENT(S)



### → PLATEAU

ESSENTIEL

NET127 EB

01 02

01 Référence de base  
02 Coloris

### → PIÈTEMENT

ESSENTIEL

PNE50 AN

01 02

# TABLE ALTITUDE HAUTE

8 ANS  
GARANTIE



Tables **Altitude Hautes** piètement incliné métal Noir NO avec plateau Loft LF et piètement incliné bois Chêne Vernis Incolore CB avec plateau Fusain FU

*Tabourets My Frill (p.310) piètement bois Chêne Vernis Incolore CB et coloris de coque Graphite GP avec placet tissu Paprika A29 et piètement métal Graphite GP et coque Greyblue GB et placet tissu Pollen A31*

ESPACE  
RÉUNION



GAMME  
COMPLÈTE



+ Trappe d'accès et goulotte  
d'électrification (en option)

+ Piètement  
métallique ou bois

+ Aucune gêne, même en bout de table  
grâce au piètement incliné

+ Angles arrondis

+ Repose-pied  
pour plus de confort



#### VOUS AIMEZ CETTE GAMME ?

Découvrez aussi dans la gamme Altitude, les bureaux direction  
p.84 et les tables de réunion basses p.194



#### CARACTÉRISTIQUES

Plateau **haute qualité** H.104 cm

**Repose-pieds métallique** thermolaqué  
avec vernis transparent de protection contre les coups

#### AU CHOIX

- 2 choix de piètement : bois ou métal
- 2 profondeurs et 4 épaisseurs de plateaux
- Modèle 6 à 12 places
- 16 coloris de bois (ép.16 ou 17, 25 et 38 mm)

## ✓ CHOISISSEZ VOTRE TABLE HAUTE

### → PIÈTEMENT INCLINÉ MÉTAL

H.104 cm

Inclus : structure 4 pieds métal + repose-pieds métallique assorti, coloris Noir (NO) ou Blanc (BL)

### → PIÈTEMENT INCLINÉ BOIS

H.104 cm

Inclus : structure 4 pieds bois + repose-pieds métallique, coloris Noir (NO)

6 places*		En cm	Ép.plateau	Référence	Prix HT €			+EC	
				Classique	Forest	Premium			
	P.105	L.170	Mélaminé	25 mm	AHL1710	1880	2085	-	6,34
				38 mm	AHU1710	2195	-	-	10,52
				Fiber	AHF1710	-	-	2320	6,34
				Touch	AHS1710	-	-	3055	5,80

6 places*		En cm	Ép.plateau	Référence	Prix HT €			+EC	
				Classique	Forest	Premium			
	P.105	L.170	Mélaminé	25 mm	BHL1710	2765	2970	-	5,74
				38 mm	BHU1710	3080	-	-	9,93
				Fiber	BHF1710	-	-	3205	5,74
				Touch	BHS1710	-	-	3940	5,60

6 à 8 places*		En cm	Ép.plateau	Référence	Prix HT €			+EC	
				Classique	Forest	Premium			
	P.105	L.200	Mélaminé	25 mm	AHL2010	1950	2240	-	7,36
				38 mm	AHU2010	2315	-	-	12,26
				Fiber	AHF2010	-	-	2420	7,36
				Touch	AHS2010	-	-	3252	6,93
	P.120	L.170	Mélaminé	25 mm	AHL1712	1895	2160	-	9,02
				38 mm	AHU1712	2250	-	-	11,40
				Fiber	AHF1712	-	-	2435	9,02
				Touch	AHS1712	-	-	3228	7,59

6 à 8 places*		En cm	Ép.plateau	Référence	Prix HT €			+EC	
				Classique	Forest	Premium			
	P.105	L.200	Mélaminé	25 mm	BHL2010	2835	3125	-	6,77
				38 mm	BHU2010	3200	-	-	11,67
				Fiber	BHF2010	-	-	3305	6,77
				Touch	BHS2010	-	-	4200	6,79
	P.120	L.170	Mélaminé	25 mm	BHL1712	2780	3045	-	8,42
				38 mm	BHU1712	3135	-	-	10,80
				Fiber	BHF1712	-	-	3320	8,42
				Touch	BHS1712	-	-	4175	8,04

8 à 10 places*		En cm	Ép.plateau	Référence	Prix HT €			+EC	
				Classique	Forest	Premium			
	P.105	L.260	Mélaminé	25 mm	AHL2610	2305	2645	-	11,81
				38 mm	AHU2610	2810	-	-	14,99
				Fiber	AHF2610	-	-	3065	11,81
				Touch	AHS2610	-	-	4230	9,21
	P.120	L.200	Mélaminé	25 mm	AHL2012	1975	2280	-	10,49
				38 mm	AHU2012	2365	-	-	13,28
				Fiber	AHF2012	-	-	2555	10,49
				Touch	AHS2012	-	-	3590	8,16

8 à 10 places*		En cm	Ép.plateau	Référence	Prix HT €			+EC	
				Classique	Forest	Premium			
	P.105	L.260	Mélaminé	25 mm	BHL2610	3190	3530	-	11,21
				38 mm	BHU2610	3695	-	-	14,40
				Fiber	BHF2610	-	-	3950	11,21
				Touch	BHS2610	-	-	5115	9,01
	P.120	L.200	Mélaminé	25 mm	BHL2012	2860	3165	-	9,89
				38 mm	BHU2012	3250	-	-	12,68
				Fiber	BHF2012	-	-	3440	9,89
				Touch	BHS2012	-	-	4475	7,83

10 à 12 places*		En cm	Ép.plateau	Référence	Prix HT €			+EC	
				Classique	Forest	Premium			
	P.120	L.260	Mélaminé	25 mm	AHL2612	2538	2870	-	11,45
				38 mm	AHU2612	2970	-	-	15,07
				Fiber	AHF2612	-	-	3240	11,45
				Touch	AHS2612	-	-	4527	9,68

10 à 12 places*		En cm	Ép.plateau	Référence	Prix HT €			+EC	
				Classique	Forest	Premium			
	P.120	L.260	Mélaminé	25 mm	BHL2612	3465	3755	-	10,85
				38 mm	BHU2612	3750	-	-	14,48
				Fiber	BHF2612	-	-	4125	10,85
				Touch	BHS2612	-	-	5475	9,49

### Exemples de modèles



6 à 8 places  
Piètement bois



8 à 10 places  
Piètement métal



10 à 12 places  
Piètement bois

### + CHOISISSEZ VOS OPTIONS

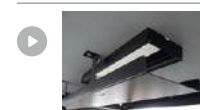

Goulotte + trappe  
Réf. TPADU02612  
Au centre de la table  
Coloris assorti au repose pied

Référence	Prix HT €
GO	235

\* Nombre de places selon la largeur du siège : standard 60 cm / large 80 cm



Table **Altitude Haute** piètement incliné bois Chêne Vernis Incolore CB, plateau Cerise CE  
 Tabourets **Vita** (p.308) piètement métal Noir NO et assises tissu Brume A12

**NOTRE ASTUCE !**

L'utilisation du **repose-pied** améliore le confort en soutenant vos pieds et vous **aide à adopter une posture ergonomique**.

**CHOISISSEZ VOS COULEURS**

→ **PIÈTEMENT**

**MÉTAL**

Repose-pieds coloris assorti



**BL** Blanc  
**NO** Noir

**BOIS**

Repose-pieds Noir (NO) uniquement



**CB**  
Chêne Vernis Incolore

→ **PLATEAU**

**CLASSIQUE 25 MM**

Mélangé



**BL** Blanc  
**GG** Grège  
**LG** Light Grey  
**AC** Acacia  
**CL** Chêne Clair  
**EB** Ebène Ash  
**NY** Noyer Naturel  
**WA** Walnut Ambré  
**HA** Chêne Brut

**FOREST 25 MM**

Mélangé

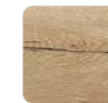

**HA**  
Chêne Brut

**CLASSIQUE 38 MM**

Mélangé



**BL** Blanc  
**AC** Acacia  
**EB** Ebène Ash  
**WA** Walnut Ambré

**PREMIUM SOFT TOUCH**

Stratifié ép.17 mm - Non PEFC - Chants ailes d'avion multiplis



**CE** Cerise  
**FU** Fusain  
**PE** Pétrole  
**PU** Pure

**PREMIUM FIBER**

Panneau de fibres condensées ép.16 mm  
Non PEFC - Chants ailes d'avion et noirs uniquement



**LF** Loft  
**NK** Ink  
**PO** Polair



**BESOIN D'ÉLECTRIFICATION ?**

Retrouvez nos solutions  
p.188



**COMPOSEZ VOTRE RÉFÉRENCE**

ESSENTIEL	OPTIONNEL	ESSENTIEL	
AHL1710	GO	BL	HA
01	02	03	04

- 01 Référence de base
- 02 Goulotte et trappe
- 03 Coloris de piètement
- 04 Coloris du plateau

# TABLE EVOLVE HAUTE

NOUVEAUTÉ

8 ANS  
GARANTIE



ESPACE  
RÉUNION

Table Evolve Haute piètement Noir NO plateau rectangulaire Acacia AC

Tabourets Bingo (p.314) structure Blanche BL tissu Paon B11 - Bureaux Cinétic Pied A Bois (p.132) - Fauteuils Volt (p.264) - Panneaux écrans (p.180)  
Cloisons de séparation (p.176) - Ballon Jim Ball (p.61)

## NOTRE ASTUCE !

Pour créer un **espace de réunion informel**, associez la table haute Evolve avec les tabourets Bingo.



LARGE CHOIX  
DE PLATEAUX

Plateau haute qualité  
H.90 ou 104 cm



+ Flexibilité et stabilité:  
roulettes avec frein intégré

+ Rangement et déplacement facile et rapide



+ Butées de protection  
pour préserver la table une fois rangée



ESPACE  
REUNION

#### VOUS AIMEZ CETTE GAMME ?

Découvrez aussi dans la gamme Evolve,  
les tables de réunion basses H.74 cm p.208



#### CARACTÉRISTIQUES

##### Modulable à souhait

Piètement métallique **stable et robuste**

**Point de renfort central** sur les L.160 et 180 cm

Verrouillage **automatique et silencieux** par poignée centrale ergonomique

**Poutre autoporteuse** (5 x 5 cm)

Roulettes sols durs  $\varnothing$ 6,5 cm **avec frein intégré**

**Blocage anti-basculement** des plateaux

##### AU CHOIX

- Plateaux **rectangulaires ou ovales**
- **6 longueurs et 3 profondeurs**
- 2 hauteurs : **90 ou 104 cm**
- **16 coloris de bois** (ép.16, 17, 25 mm)



**Table Evolve Haute** piètement Noir NO plateau ovale Pure PU  
*Tabourets Vita (p.308) piètement filaire Noir NO tissu Curry B02*

# ✓ CHOISISSEZ VOTRE TABLE

## → RECTANGULAIRE

H.90 CM	En cm	Ép. plateau	Référence	Prix HT €			+EC
				Classique	Forest	Premium	
L.120	Mélaminé	25 mm	EVM127	615	660	-	4,05
	Fiber	16 mm	EVF127	-	-	820	4,05
	Touch	17 mm	EVT127	-	-	1170	4,17
L.140	Mélaminé	25 mm	EVM147	645	700	-	4,43
	Fiber	16 mm	EVF147	-	-	880	4,43
	Touch	17 mm	EVT147	-	-	1255	4,57
L.160	Mélaminé	25 mm	EVM167	675	740	-	4,95
	Fiber	16 mm	EVF167	-	-	940	4,95
	Touch	17 mm	EVT167	-	-	1340	5,10
L.180	Mélaminé	25 mm	EVM187	705	780	-	5,32
	Fiber	16 mm	EVF187	-	-	1020	5,32
	Touch	17 mm	EVT187	-	-	1425	5,50
L.120	Mélaminé	25 mm	EVM128	620	675	-	4,32
	Fiber	16 mm	EVF128	-	-	855	4,32
	Touch	17 mm	EVT128	-	-	1410	4,46
L.140	Mélaminé	25 mm	EVM148	650	715	-	4,74
	Fiber	16 mm	EVF148	-	-	925	4,74
	Touch	17 mm	EVT148	-	-	1525	4,90
L.160	Mélaminé	25 mm	EVM168	680	755	-	5,31
	Fiber	16 mm	EVF168	-	-	995	5,31
	Touch	17 mm	EVT168	-	-	1640	5,49
L.180	Mélaminé	25 mm	EVM188	710	795	-	5,73
	Fiber	16 mm	EVF188	-	-	1065	5,73
	Touch	17 mm	EVT188	-	-	1755	5,93

H.104 CM	En cm	Ép. plateau	Référence	Prix HT €			+EC
				Classique	Forest	Premium	
L.120	Mélaminé	25 mm	EVH127	630	675	-	4,14
	Fiber	16 mm	EVH127	-	-	835	4,14
	Touch	17 mm	EVU127	-	-	1185	4,26
L.140	Mélaminé	25 mm	EVH147	660	715	-	4,51
	Fiber	16 mm	EVH147	-	-	895	4,51
	Touch	17 mm	EVU147	-	-	1270	4,65
L.160	Mélaminé	25 mm	EVH167	690	755	-	5,03
	Fiber	16 mm	EVH167	-	-	955	5,03
	Touch	17 mm	EVU167	-	-	1355	5,19
L.180	Mélaminé	25 mm	EVH187	720	795	-	5,41
	Fiber	16 mm	EVH187	-	-	1015	5,41
	Touch	17 mm	EVU187	-	-	1440	5,58
L.120	Mélaminé	25 mm	EVH128	635	690	-	4,41
	Fiber	16 mm	EVH128	-	-	870	4,41
	Touch	17 mm	EVU128	-	-	1425	4,54
L.140	Mélaminé	25 mm	EVH148	665	730	-	4,83
	Fiber	16 mm	EVH148	-	-	940	4,83
	Touch	17 mm	EVU148	-	-	1540	4,99
L.160	Mélaminé	25 mm	EVH168	695	770	-	5,39
	Fiber	16 mm	EVH168	-	-	1010	5,39
	Touch	17 mm	EVU168	-	-	1655	5,57
L.180	Mélaminé	25 mm	EVH188	725	810	-	5,81
	Fiber	16 mm	EVH188	-	-	1080	5,81
	Touch	17 mm	EVU188	-	-	1770	6,01

## → OVALE

H.90 CM	En cm	Ép. plateau	Référence	Prix HT €			+EC
				Classique	Forest	Premium	
L.150	Mélaminé	25 mm	EVL158	640	695	-	5,03
	Fiber	16 mm	EVN158	-	-	955	5,03
	Touch	17 mm	EVS158	-	-	1575	5,21
L.190	Mélaminé	25 mm	EVL198	705	780	-	6,06
	Fiber	16 mm	EVN198	-	-	1100	6,06
	Touch	17 mm	EVS198	-	-	1805	6,28

H.104 CM	En cm	Ép. plateau	Référence	Prix HT €			+EC
				Classique	Forest	Premium	
L.150	Mélaminé	25 mm	EVA158	655	710	-	5,11
	Fiber	16 mm	EVY158	-	-	970	5,11
	Touch	17 mm	EVP158	-	-	1590	5,29
L.190	Mélaminé	25 mm	EVA198	720	795	-	6,14
	Fiber	16 mm	EVY198	-	-	1115	6,14
	Touch	17 mm	EVP198	-	-	1820	6,37

## CHOISISSEZ VOS COULEURS

### → PIÈTEMENT

#### MÉTAL



NO

Noir



**BESOIN D'ÉLECTRIFICATION ?**  
Retrouvez nos solutions p.188

### → PLATEAU

#### CLASSIQUE

Mélaminé ép.25 mm

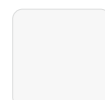

BL

Blanc



GG

Grège

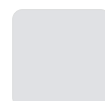

LG

Light Grey



AC

Acacia



CL

Chêne Clair



EB

Ebène Ash

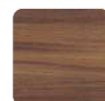

NY

Noyer Naturel



WA

Walnut Ambre

#### FOREST

Mélaminé ép.25 mm



HA

Chêne Brut



LF

Loft



NK

Ink



PO

Polair

#### PREMIUM FIBER

Panneau de fibres condensées ép.16 mm  
Non PEFC - Chants ailes d'avion et noirs uniquement

#### PREMIUM SOFT TOUCH

Stratifié ép.17 mm - Non PEFC - Chants ailes d'avion multiplis



CE

Cerise



FU

Fusain



PE

Pétrole



PU

Pure

## COMPOSEZ VOTRE RÉFÉRENCE

ESSENTIEL

EVH168	BL	LG
01	02	03

01 Référence de base  
02 Coloris piètement  
03 Coloris plateau

# TABLE PALMA

8 ANS  
GARANTIE



Tables Palma piètement Blanc BL, 2 éléments de départ et 1 élément suivant plateaux Loft LF

Tabourets Vita (p.308) piètement Chêne Vernis Incolore CB et tissu Pollen A31, Glacier A13 et Muscade A14 - Armoires Bois (p.164) mi-hautes, structure et 2 portes pleines Blanches BL

ESPACE  
RÉUNION



LARGE CHOIX  
DE COLORIS



+  
**2 boîtiers électriques**  
1 prise 220V + 1 USB-A 5V  
(en option)

+  
**Montage facile**



+  
Piètement métallique  
très robuste avec repose-pieds

+ **2 hauteurs possibles:**  
90 ou 104 cm



## CARACTÉRISTIQUES

Plateau **haute qualité**

Piètement métal avec **repose-pieds métallique** thermolaqué avec vernis transparent de protection contre les coups

### EN OPTION

- **2 boîtiers électriques**  
(1 prise 220V + 1 USB-A 5V)

### AU CHOIX

- **2 hauteurs possibles** : 90 ou 104 cm
- Plateaux **droits ou arrondis**
- **2 longueurs et 2 profondeurs**
- **2 coloris de piètement**
- **16 coloris de bois** (ép. 16, 17 ou 25 mm)

## ✓ CHOISISSEZ VOTRE TABLE

### RECTANGULAIRE

P.80 cm		Référence		Prix HT €			+ EC
En cm	Ép.plateau	Classique	Forest	Premium			
H.90	Mélangé	25 mm	PALT128	650	705	-	4,56
	Fiber	16 mm	PACT128	-	-	830	4,56
	Touch	17 mm	PATT128	-	-	1055	3,88
L.160	Mélangé	25 mm	PALT168	695	770	-	5,42
	Fiber	16 mm	PACT168	-	-	945	5,42
	Touch	17 mm	PATT168	-	-	1235	4,24
H.104	Mélangé	25 mm	PAMT128	670	725	-	4,75
	Fiber	16 mm	PAPT128	-	-	850	4,75
	Touch	17 mm	PAHT128	-	-	1075	4,06
L.160	Mélangé	25 mm	PAMT168	715	790	-	5,61
	Fiber	16 mm	PAPT168	-	-	965	5,61
	Touch	17 mm	PAHT168	-	-	1255	4,42



### ARRONDIE

P.95 cm		Référence		Prix HT €			+ EC
En cm	Ép.plateau	Classique	Forest	Premium			
H.90	Mélangé	25 mm	PALA169	775	870	-	5,81
	Fiber	16 mm	PACA169	-	-	1080	5,81
	Touch	17 mm	PATA169	-	-	1450	4,45
L.200	Mélangé	25 mm	PALA209	845	950	-	6,82
	Fiber	16 mm	PACA209	-	-	1225	6,82
	Touch	17 mm	PATA209	-	-	1690	4,52
H.104	Mélangé	25 mm	PAMA169	795	890	-	6,01
	Fiber	16 mm	PAPA169	-	-	1100	6,01
	Touch	17 mm	PAHA169	-	-	1470	4,63
L.200	Mélangé	25 mm	PAMA209	865	970	-	7,00
	Fiber	16 mm	PAPA209	-	-	1245	7,00
	Touch	17 mm	PAHA209	-	-	1710	4,70

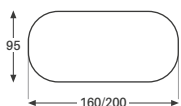

### ÉLÉMENT DE DÉPART

P.95 cm		Référence		Prix HT €			+ EC
En cm	Ép.plateau	Classique	Forest	Premium			
H.90	Mélangé	25 mm	PALD169	785	880	-	5,81
	Fiber	16 mm	PACD169	-	-	1090	5,81
	Touch	17 mm	PATD169	-	-	1460	4,45
L.200	Mélangé	25 mm	PALD209	855	960	-	6,82
	Fiber	16 mm	PACD209	-	-	1235	6,82
	Touch	17 mm	PATD209	-	-	1700	4,52
H.104	Mélangé	25 mm	PAMD169	805	900	-	6,01
	Fiber	16 mm	PAPD169	-	-	1110	6,01
	Touch	17 mm	PAHD169	-	-	1480	4,63
L.200	Mélangé	25 mm	PAMD209	875	980	-	7,00
	Fiber	16 mm	PAPD209	-	-	1245	7,00
	Touch	17 mm	PAHD209	-	-	1720	4,70

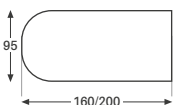

### ÉLÉMENT SUIVANT

P.95 cm		Référence		Prix HT €			+ EC
En cm	Ép.plateau	Classique	Forest	Premium			
H.90	Mélangé	25 mm	PALS169	750	845	-	5,81
	Fiber	16 mm	PACS169	-	-	1055	5,81
	Touch	17 mm	PATS169	-	-	1425	4,45
L.200	Mélangé	25 mm	PALS209	830	935	-	6,82
	Fiber	16 mm	PACS209	-	-	1135	6,82
	Touch	17 mm	PATS209	-	-	1675	4,52
H.104	Mélangé	25 mm	PAMS169	770	865	-	6,01
	Fiber	16 mm	PAPS169	-	-	1075	6,01
	Touch	17 mm	PAHS169	-	-	1445	4,63
L.200	Mélangé	25 mm	PAMS209	850	955	-	7,00
	Fiber	16 mm	PAPS209	-	-	1155	7,00
	Touch	17 mm	PAHS209	-	-	1695	4,70

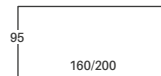

## + CHOISISSEZ VOS OPTIONS



#### 2 boîtiers électriques

1 prise 220V + 1 USB-A 5V  
Boîtier noir pour les plateaux :  
GG, HA, EB, NY, WA, CE, FU, PE, PU, LF, NK, PO  
Boîtier blanc pour les plateaux :  
BL, LG, AC, CL

Référence	Prix HT €
TP	195

## CHOISISSEZ VOS COULEURS

### → PIÈTEMENT

#### MÉTAL

Repose-pieds coloris assorti

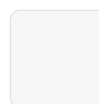

**BL**  
Blanc



**NO**  
Noir

### → PLATEAU

#### CLASSIQUE

Mélangé ép.25 mm

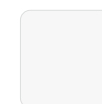

**BL**  
Blanc



**GG**  
Grège

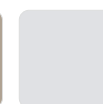

**LG**  
Light Grey

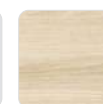

**AC**  
Acacia

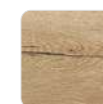

**HA**  
Chêne Brut



**CL**  
Chêne Clair



**EB**  
Ebène Ash



**NY**  
Noyer Naturel



**WA**  
Walnut Ambré

#### PREMIUM SOFT TOUCH

Stratifié ép.17 mm - Non PEFC  
Chants ailes d'avion multiplis



**CE**  
Cerise



**FU**  
Fusain



**PE**  
Pétrole

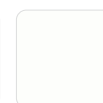

**PU**  
Pure

#### PREMIUM FIBER

Panneau de fibres condensées ép.16 mm  
Non PEFC - Chants ailes d'avion et noirs uniquement



**LF**  
Loft



**NK**  
Ink



**PO**  
Polair



**Table Palma** piètement Noir NO plateau rectangulaire Blanc BL

*Tabourets My Frill* (p.310) piètement bois Chêne Vernis Incolore CB, coques Blanches BL avec accoudoirs et placets tissu Paprika A29  
*Chauffouses Vita* (p.36) avec rehausses piètement filaire Chromé CH, tissus Paprika A29 et Curry B02 - **Table Tori** (p.46) plateau rectangulaire Loft LF

**LE SAVIEZ-VOUS ?**  
**Les tabourets Vita ou My Frill** sont également **disponibles en 2 hauteurs**, compatibles avec celles de la table Palma !

**Exemples de modèles**



1 table arrondie



1 élément de départ + 1 élément suivant



1 table rectangulaire

**COMPOSEZ VOTRE RÉFÉRENCE**

ESSENTIEL	OPTIONNEL	ESSENTIEL	
PALT168	TP	NO	AC
01	02	03	04

01 Référence de base  
 02 Boitier électrique  
 03 Coloris de piètement  
 04 Coloris du plateau

# TABLE HUB

8 ANS  
GARANTIE

10  
ANS



Table Hub haute sans coffre structure Ébène Ash EB

Sièges hauts Volt (p.270) dossier résille Noire NO et assise tissu Curry B02

ESPACE  
RÉUNION

2 hauteurs (sur plateau)  
disponibles : 73 ou 105 cm

+ Coffre d'électrification disponible  
avec accès facile par préhension latérale  
grâce aux panneaux aimantés

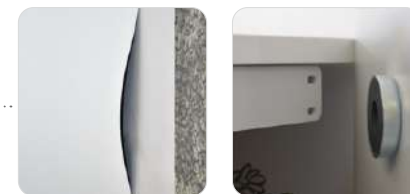

### CARACTÉRISTIQUES

Plateau mélaminé **haute qualité**  
ép.25 mm

Plateau en forme de V  
pour une **meilleure visibilité d'écran**

Sans coffre : **à placer contre un mur**

**Montage facile**

### AU CHOIX

- Version **haute ou basse**
- **Avec ou sans coffre** d'électrification



+ **Table avec électrification**, équipée d'un boîtier  
avec 1 prise 220V + 1 USB + 1 HDMI

+ Système de **passage de câbles intégré**

## ✓ CHOISISSEZ VOTRE TABLE

Les tables Hub sont à placer impérativement contre un mur (l'accès du coffre se fait sur le côté)

En cm		Référence	Prix HT €		+EC	
			Classique	Forest		
	<b>Basse H.73</b>	Sans coffre	HNB20	1605	2040	11,90
		Avec coffre	HNB25	2195	2720	14,28
	<b>Haute H.105</b>	Sans coffre	HNH20	1720	2275	14,70
		Avec coffre	HNH25	2310	2980	17,50

## 📄 CHOISISSEZ VOS COULEURS

### → STRUCTURE

Mélaminé ép.25 mm

### CLASSIQUE

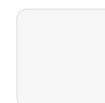

**BL**  
Blanc



**GG**  
Grège

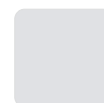

**LG**  
Light Grey



**AC**  
Acacia



**CL**  
Chêne Clair



**EB**  
Ebène Ash

### FOREST



**HA**  
Chêne Brut

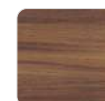

**NY**  
Noyer Naturel



**WA**  
Walnut Ambré

## 📝 COMPOSEZ VOTRE RÉFÉRENCE

ESSENTIEL

HNB20 WA  
01 02

01 Référence de base  
02 Coloris de structure

# TABLE WORKING

8 ANS  
GARANTIE



## NOTRE ASTUCE !

Jouez avec les différentes hauteurs de table pour apporter de la profondeur et de l'originalité à vos espaces.

Table Working piètement tulipe Noir NO et plateau Chêne Brut HA

Tabourets My Frill (p.310) piètement bois Chêne Vernis Incolore CB, coques Greyblue GB et tissu Glacier A13

Permet de travailler **assis ou debout toujours**  
en position **élevée** grâce à ses 2 hauteurs de plateaux



Dégagement d'espace  
grâce au piétement central

## CARACTÉRISTIQUES

Plateau mélaminé **haute qualité**  
(ép.25 mm)

**Piètement tulipe** avec embase  
carrée (58 x 58 cm)

**Platine de liaison** entre chaque  
élément départ et suivant

### AU CHOIX

- **2 hauteurs** disponibles:  
90 ou 104 cm
- **3 coloris de piètement**



### BESOIN D'ÉLECTRIFICATION ?

Retrouvez nos solutions p.188

## ✓ CHOISISSEZ VOTRE TABLE

	En cm	Hauteur	Référence	Prix HT €	+EC	
			Classique	Forest		
<p>Table tonneau</p>	L.200 x P.100	H.90	SHTTH20	1610	1655	10,30
		H.104	SHTTO20	1625	1680	10,72
<p>Élément de départ</p>	L.110 x P.120	H.90	SMHE11	940	1020	5,84
		H.104	SMEE11	955	1035	6,26
<p>Élément suivant</p>	L.130 x P.120	H.90	SMHI13	975	1065	6,58
		H.104	SMEI13	990	1080	7,00
<p>1 élément de départ + 1 suivant Placement possible contre un mur</p>	L.240 x P.120	H.90	SMH240	1915	2085	12,40
		H.104	SME240	1945	2115	12,82

## 📁 CHOISISSEZ VOS COULEURS

### → PIÈTEMENT

#### MÉTAL



**BL**

Blanc

**GA**

Gris Alu



**NO**

Noir

### → PLATEAU Mélaminé ép.25 mm

#### CLASSIQUE



**BL**

Blanc

**GG**

Grège

**LG**

Light Grey

#### FOREST



**AC**

Acacia



**HA**

Chêne Brut



**CL**

Chêne Clair



**EB**

Ebène Ash

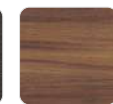

**NY**

Noyer Naturel



**WA**

Walnut Ambré

## 📁 COMPOSEZ VOTRE RÉFÉRENCE

### ESSENTIEL

SME240	GA	LG
01	02	03

01 Référence de base  
02 Coloris de piètement  
03 Coloris du plateau

# TABLE SHARE

8 ANS  
GARANTIE



Tables Share basse H.74 cm avec bancs et structures Ébène Ash EB et hautes H.104 cm avec structures Chêne Brut HA  
Tabourets Bingo (p.314) structures Noires NO, assises tissus Paprika A29 et Islande A30

ESPACE  
RÉUNION



DESIGN  
MULTI ESPACES

+ Version **unie ou bicolore**  
(plateau Blanc / chants texturés assortis au piétement et voile de fond)



+ **Stabilité garantie** : très robuste avec voile de fond mélaminé structural (assorti au coloris de la table)



+ **Bancs assortis à ranger sous la table** pour un encombrement réduit avec lot de **coussins antidérapants** (en option)

## CARACTÉRISTIQUES

Structure mélaminée **haute qualité**

**Voile de fond structural** (central sur les P.80 ou 100 et à l'arrière pour P.45 cm)

**Montage facile**

### EN OPTION

- **Coussins antidérapants** pour un meilleur confort (par lot de 2 ou 3)

### AU CHOIX

- Version **unie ou bicolore**
- **Avec ou sans bancs** (sur H.74 cm seulement)
- **3 hauteurs** : 74, 90 ou 105 cm
- Épaisseurs **19, 25 ou 38 mm**
- **4 longueurs** : 140, 160, 180 ou 200 cm
- **3 profondeurs disponibles** : 45, 80 ou 100 cm

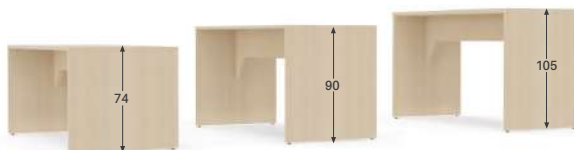

## ✓ CHOISISSEZ VOTRE TABLE

Voile de fond structurel assorti au coloris de la table

### → TABLE + 2 BANCS

Bancs P.38,5 x H.45 cm x longueur adaptée (10 cm de moins que la table) pour faciliter leur rangement  
L.130/150/170/190 cm

#### H.74 CM

	Épaisseur	En cm	Référence	Prix HT €		+EC
				Classique	Forest	
	19 mm	L.140	S2E148	1830	2085	8,40
		L.160	S2E168	1885	2150	9,03
		L.180	S2E188	1945	2230	9,59
	25 mm	L.200	S2E208	2005	2330	10,22
		L.140	S2B148	2135	2440	11,76
		L.160	S2B168	2215	2540	12,94
	19 mm	L.180	S2B188	2285	2630	14,11
		L.200	S2B208	2355	2710	15,29
		L.140	S2E141	1890	2155	9,38
	25 mm	L.160	S2E161	2015	2235	10,01
		L.180	S2E181	2075	2320	10,71
		L.200	S2E201	2135	2415	11,34
25 mm	L.140	S2B141	2230	2560	13,03	
	L.160	S2B161	2310	2660	14,29	
	L.180	S2B181	2395	2765	15,56	
L.200	S2B201	2475	2865	16,82		

### → TABLE UNIQUEMENT

#### H.74 CM

	Épaisseur	En cm	Référence	Prix HT €		+EC
				Classique	Forest	
	19 mm	L.140	TSE148	710	825	4,55
		L.160	TSE168	730	855	4,97
		L.180	TSE188	750	885	5,32
	25 mm	L.200	TSE208	770	905	5,67
		L.140	TSB148	815	975	6,13
		L.160	TSB168	850	1020	6,65
	19 mm	L.180	TSB188	885	1065	7,17
		L.200	TSB208	920	1110	7,68
		L.140	TSE141	765	915	5,53
	25 mm	L.160	TSE161	790	950	5,95
		L.180	TSE181	815	985	6,44
		L.200	TSE201	840	1020	6,86
25 mm	L.140	TSB141	920	1100	7,40	
	L.160	TSB161	955	1150	8,01	
	L.180	TSB181	990	1200	8,61	
L.200	TSB201	1025	1255	9,21		

#### H.90 CM

	Épaisseur	En cm	Référence	Prix HT €		+EC
				Classique	Forest	
	25 mm	L.140	TSD145	765	890	4,20
		L.160	TSD165	805	940	4,62
		L.180	TSD185	845	995	5,46
		L.200	TSD205	880	1040	5,32
	25 mm	L.140	TSD148	860	1055	6,93
		L.160	TSD168	900	1110	7,49
		L.180	TSD188	935	1160	8,05
		L.200	TSD208	970	1200	8,61
	25 mm	L.140	TSD141	970	1200	8,54
		L.160	TSD161	1005	1250	9,24
		L.180	TSD181	1040	1300	9,66
		L.200	TSD201	1075	1350	10,08

#### H.105 CM

	Épaisseur	En cm	Référence	Prix HT €		+EC
				Classique	Forest	
	25 mm	L.140	TSM145	765	885	4,48
		L.160	TSM165	790	920	4,76
		L.180	TSM185	815	955	5,18
	38 mm	L.200	TSM205	835	990	5,46
		L.140	TSH145	960	-	6,72
		L.160	TSH165	990	-	7,14
	25 mm	L.180	TSH185	1020	-	7,56
		L.200	TSH205	1050	-	8,26
		L.140	TSM148	910	1020	7,28
	38 mm	L.160	TSM168	945	1060	7,70
		L.180	TSM188	980	1185	8,26
		L.200	TSM208	1015	1235	8,68
	25 mm	L.140	TSH148	1120	-	10,78
		L.160	TSH168	1155	-	11,48
		L.180	TSH188	1190	-	12,18
	38 mm	L.200	TSH208	1225	-	13,02
		L.140	TSM141	1015	1235	8,82
		L.160	TSM161	1050	1290	9,38
	25 mm	L.180	TSM181	1085	1345	9,86
		L.200	TSM201	1120	1400	10,50
		L.140	TSH141	1235	-	13,16
	38 mm	L.160	TSH161	1280	-	14,00
		L.180	TSH181	1335	-	14,84
		L.200	TSH201	1395	-	15,68

## + CHOISISSEZ VOS COUSSINS

P.36 x L.46 - ép.3 cm

Coussins antidérapants pour les bancs



	Référence	Prix HT €	+EC		
	Tissu A	C2SH01A	145	0,37	
	Lot de 2	Tissu B	C2SH01B	165	0,37
	Tissu C	C2SH01C	195	0,37	
	Tissu A	C3SH01A	215	0,55	
	Lot de 3	Tissu B	C3SH01B	250	0,55
	Tissu C	C3SH01C	290	0,55	



### BESOIN D'ÉLECTRIFICATION ?

Retrouvez nos solutions p.188

## CHOISISSEZ VOS COULEURS

### → ÉP.19 MM

#### CLASSIQUE

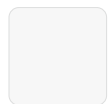

**BL**  
Blanc



**GG**  
Grège



**BS**  
Basalte



**MB**  
Marbre Blanc

#### FOREST



**HA**  
Chêne Brut



**BT**  
Béton



**AC**  
Acacia



**CL**  
Chêne Clair



**EB**  
Ebène Ash



**WA**  
Walnut Ambré

#### BICOLORE



**BA**  
Blanc  
Acacia



**BC**  
Blanc  
Chêne Clair



**BE**  
Blanc  
Ebène Ash



**BW**  
Blanc  
Walnut Ambré

### → ÉP.38 MM

#### UNI

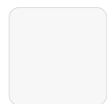

**BL**  
Blanc

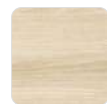

**AC**  
Acacia



**EB**  
Ebène Ash



**WA**  
Walnut Ambré

#### BICOLORE



**BA**  
Blanc  
Acacia



**BE**  
Blanc  
Ebène Ash



**BW**  
Blanc  
Walnut Ambré



### → COUSSINS TISSU

Voir nuancier p.318



## COMPOSEZ VOTRE RÉFÉRENCE

#### ESSENTIEL

TSB188 BA  
01

BA  
02

01 Référence de base  
02 Coloris

### → ÉP.25 MM

#### CLASSIQUE



**BL**  
Blanc



**GG**  
Grège



**LG**  
Light Grey

#### FOREST



**HA**  
Chêne Brut



**AC**  
Acacia



**CL**  
Chêne Clair



**EB**  
Ebène Ash



**NY**  
Noyer Naturel



**WA**  
Walnut Ambré

#### BICOLORE



**BA**  
Blanc  
Acacia



**BC**  
Blanc  
Chêne Clair



**BE**  
Blanc  
Ebène Ash



**BW**  
Blanc  
Walnut Ambré



#### LE PLUS!

La table multi-espaces s'adapte aussi bien aux **réfectoires qu'aux salles de réunion ou espaces coworking**. De plus, elle est très facile à monter !

Tables Share hautes, structures bicolores Blanc/Acacia BA

Tabourets Bingo (p.314) structures noires NO, assises tissu Paprika A29 et Lime A18





## ESPACE SIÈGES

*S'installer confortablement, l'esprit léger pour se concentrer sur son objectif !*

Il existe des sièges adaptés à chaque environnement ou mode de travail, prenant en compte diverses postures et morphologies grâce à une gamme variée de caractéristiques et d'options visant à assurer une performance optimale.

### SOMMAIRE

- 244 | Ergonomie du siège
- 246 | Fauteuil **Munik Direction**
- 248 | Fauteuil **Wave Direction**
- 250 | Fauteuil **Roma**
- 252 | Fauteuil **Élite**
- 254 | Fauteuil **Axion**
- 256 | Fauteuil **Wave**
- 260 | Fauteuil **Munik**
- 264 | Fauteuil **Volt**
- 270 | Gamme **Sièges Hauts**
- 272 | Chaise **Vita**
- 278 | Chaise **Swany**
- 282 | Chaise **My Frill**
- 288 | Chaise **Switch**
- 294 | Chaise **Visit**
- 296 | Chaise **Lola**
- 302 | Chaise **Soléo**
- 306 | Chaise **Loggia**
- 308 | Tabouret **Vita**
- 310 | Tabouret **My Frill**
- 314 | Tabouret **Bingo**

### FOCUS p.264



### FAUTEUIL VOLT

Avec son **design aux lignes épurées**, le fauteuil Volt cumule élégance et modernité pour s'adapter à tous les postes de travail.

Du bureau privé à l'open space, il a la capacité de **s'harmoniser avec tout type d'environnement**.

**Uni ou bicolore**, il est entièrement personnalisable, répondant ainsi aux besoins spécifiques de chaque collaborateur.



# ERGONOMIE DU SIÈGE ▶ FONCTIONS ET RÉGLAGES

Les douleurs articulaires et musculaires ou TMS (Troubles Musculo-Squelettiques) sont l'une des causes principales d'arrêt maladie, toutes catégories d'âge confondues.

**Une bonne position et un siège ergonomique bien réglé éviteront ces douleurs et permettront par conséquent de réduire l'absentéisme.**

Cependant, chaque personne est physiquement différente et a des besoins individuels vis-à-vis de son poste de travail.

**Il est donc important de bien suivre les étapes de réglages et nos conseils supplémentaires pour améliorer l'ergonomie du poste de travail et par conséquent la santé de l'utilisateur.**

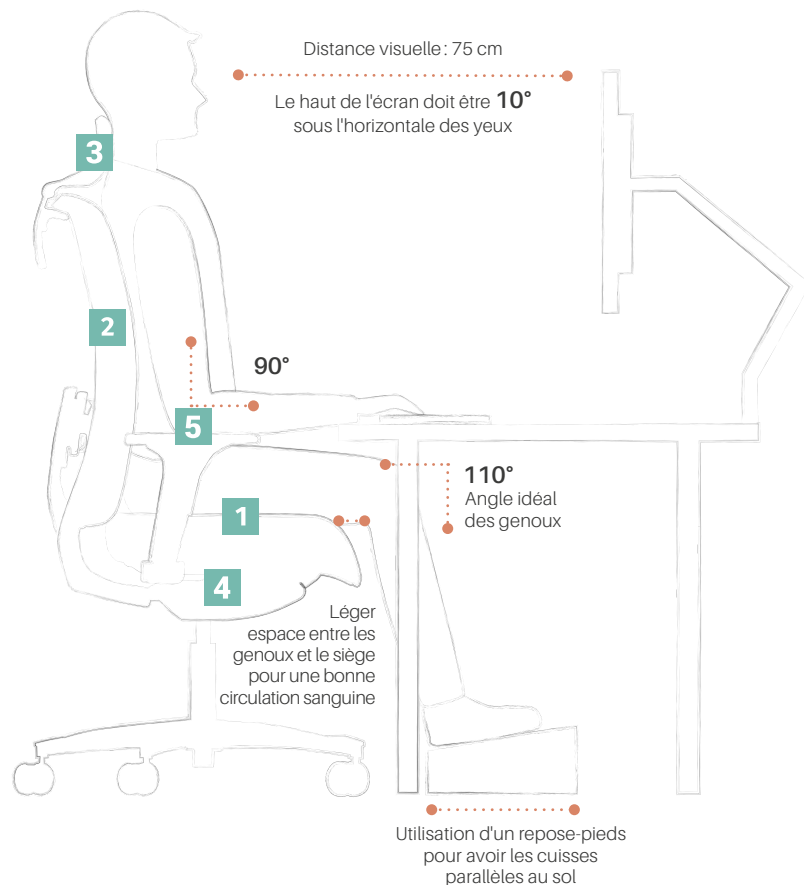

## 1 ASSISE

- ▶ **Bien s'asseoir au fond du siège** et appuyer le dos sur le dossier de manière à garder le **contact en permanence**.
- ▶ **Régler la hauteur de l'assise** de manière à ce que les avant-bras posés sur les accoudoirs, soient au même niveau que le plateau.
- ▶ **Poser les pieds sur un repose-pied si besoin**, de façon à ce que les cuisses soient parallèles au sol avec une angulation de genou à 110°.
- ▶ **Régler ensuite la profondeur d'assise** (Synchrone+) en s'asseyant au fond du siège et en laissant 6 à 8 cm entre le bord de l'assise et l'intérieur du genou (creux poplité).
- ▶ Noter qu'il existe **différentes épaisseurs et qualité de mousse à choisir en fonction du temps d'assise de l'utilisateur**.

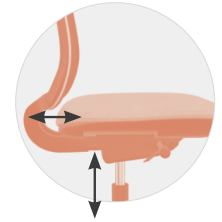

## 2 DOSSIER

- ▶ **Régler la hauteur du dossier** de façon à ce que la cambrure du siège corresponde à la partie lombaire du dos ce qui favorisera une posture droite lorsqu'on est assis. Certains modèles offrent un **soutien lombaire** supplémentaire permettant d'ajuster directement la hauteur ou la profondeur du soutien lombaire sans modifier la hauteur du dossier.
- ▶ Et pour un ajustement encore plus précis et idéal pour les personnes cambrées, privilégier un dossier avec système de **pompe lombaire gonflable Ergo Lomb'air** (disponible sur les fauteuils Axion et Volt).



## 3 TÊTIÈRE

- ▶ Très utile pour réduire la fatigue ainsi que les tensions de la tête et du cou. Pour un bon réglage, la tèteière doit être **à la hauteur de la nuque, sinon, l'arrière du crâne peut s'y appuyer sans être en hyper extension**.
- ▶ Tous les modèles sont **inclinables** pour mieux s'adapter aux différentes morphologies.

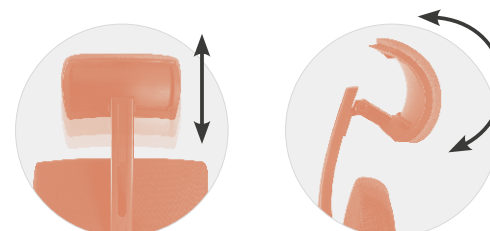

## 4 MÉCANISME

- ▶ **Débloquer le dossier et régler l'intensité de l'inclinaison** (système anti-retour) en fonction de votre poids. Il ne faut pas avoir la sensation de forcer sur le dossier, ni de partir en arrière.
- ▶ **Laisser le plus possible votre blocage du dossier déverrouillé** (assise dynamique, mécanismes Synchrones).

Différents mécanismes sont disponibles et doivent être choisis en fonction du temps d'assise et du confort voulu.

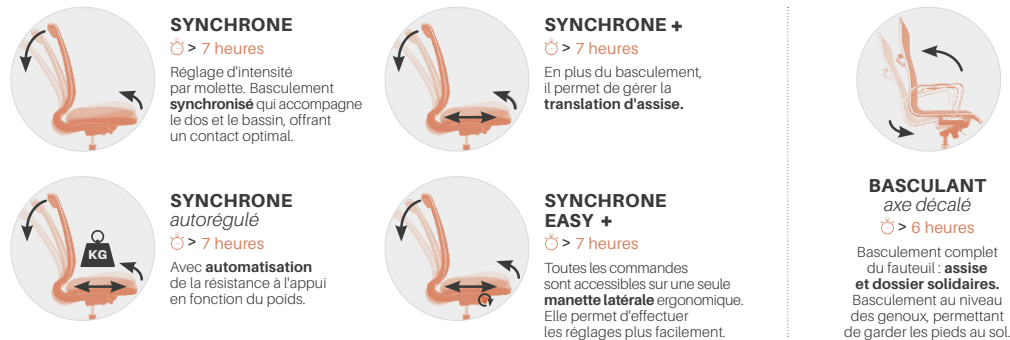

🕒 Temps d'assise recommandé

## 5 ACCOUDOIRS

- ▶ **Régler la hauteur des accoudoirs** de manière à ce que les coudes forment un angle à 90°, en veillant à laisser les avant-bras au niveau du plateau et éviter ainsi les points de compression avec le plateau.
- ▶ **Régler la profondeur via la translation des manchettes**, afin de pouvoir s'approcher au maximum du bureau, tout en gardant un contact permanent du dos sur le dossier.

**Atout indispensable**, les accoudoirs soulagent les disques vertébraux et diminuent les tensions au niveau des épaules et du cou en **soutenant le poids des bras**.

- A Accoudoirs 3D**  
réglables en hauteur, profondeur, et orientable
- B Accoudoirs 4D**  
réglables en hauteur, profondeur, largeur, et orientable
- C Accoudoirs 5D**  
réglables en hauteur, profondeur, largeur, orientable  
+ un réglage supplémentaire pour éloigner les accoudoirs de l'assise

Tous nos accoudoirs (sauf les accoudoirs standard du Fauteuil Wave) sont en **soft touch** pour un confort optimal.



- + Fauteuil AXION**  
Accoudoirs spécifiques 5D avec manchettes souples réglables à 360°

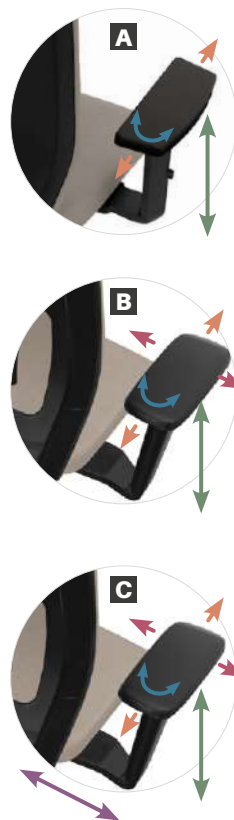

## ▶ Conseils supplémentaires pour éviter la fatigue et prévenir les risques de TMS

### HAUTEUR DU POSTE DE TRAVAIL

Assis droit sur son siège, la hauteur de bureau idéale permet de poser légèrement les coudes sur la table sans soulever les épaules.

Le bureau électrique offre la possibilité d'ajuster la hauteur du plateau à celle du siège et non l'inverse, et ainsi d'éviter notamment d'avoir recours à un repose-pied.

Il connaît un franc succès en permettant de réduire le nombre d'heures de travail assis et par conséquent les désagréments physiques ainsi que la fatigue.

- ▶ **Voir le bureau Flex'up p.106**

### POSITION DE L'ÉCRAN

Il est indispensable de bien positionner son écran pour minimiser les problèmes de fatigue visuelle.

Placer le moniteur devant soi de façon à ne pas devoir tourner la tête, l'orienter légèrement en arrière et le placer à une distance d'environ 60 cm (équivalent de la longueur d'un bras). Il est également conseillé que le haut de l'écran soit au niveau de vos yeux.

L'usage d'un support écran facilitera les ajustements de l'utilisateur, notamment dans les environnements Flex office.

- ▶ **Voir les supports écrans p.186**

### DOCUMENTS DE TRAVAIL

Veillez aussi à ce que vos documents de travail ne se trouvent pas entre vous et le clavier, mais entre le clavier et l'écran.

De plus ils doivent si possible se trouver sur une même ligne pour assurer une bonne lecture sans devoir courber le cou.

- ▶ **Voir les accessoires de rangement p.184**

### VARIER LES POSTURES

Soyez dynamiques dans vos positions de travail, et variez les postures: assis-debout / statique-dynamique quitte à changer de poste lors d'environnement flex office.

Passez sur une table haute pour les réunions ou missions temporaires, ou changez de sièges si possible. Combinez différentes hauteurs de tables avec leurs assises adaptées dans vos espaces de travail vous permettra de varier facilement les positions.

- ▶ **Voir la table Palma p.230, la table Share p.238 ou la table Altitude Haute p.222**
- ▶ **Voir le ballon Jim Ball p.61 ou le tabouret Vita p.308**

Faites aussi des pauses régulières, marchez, bougez et étirez-vous pour évacuer les tensions accumulées.

**Pensez aussi aux muscles oculaires et regardez au loin pour reposer les yeux.**

# FAUTEUIL MUNIK DIRECTION

8 ANS  
GARANTIE



## LE SAVIEZ-VOUS ?

Le **Munik Direction** est la référence pour les cadres à la recherche d'un siège luxueux offrant un **confort incomparable**.

Fauteuil **Munik Direction** Cuir noir 999 avec accoudoirs 4D, tête et piétement bicolore Alu Poli/Noir CH  
*Bureau Altitude Direction* (p.84) plateau droit Blanc BL et piétement incliné métal Noir NO  
*Armoires Altitude* (p.162) 2 armoires hautes structure Blanche BL avec 2 portes verre dépoli et 2 portes basses Blanches BL

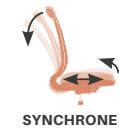

+ Revêtement cuir

+ Assise grand confort EggBox'Air,



Mousse injectée (ép.80 mm), densité 65 kg/m<sup>3</sup>

+ Tête réglable en hauteur et inclinable

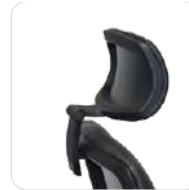

+ Piètement bicolore: Alu Poli / Noir



## CARACTÉRISTIQUES

Fauteuil de direction grand confort avec revêtement cuir noir

Soutien lombaire 2D, réglable en hauteur et en profondeur

Assise réglable en profondeur et en hauteur (par vérin à gaz)

Accoudoirs 4D avec manchettes moelleuses Soft Touch

2 mécanismes disponibles : Synchroné + ou Synchroné autorégulé (plus de détails p.244)



BIEN RÉGLER VOTRE SIÈGE ?

## ✓ CHOISISSEZ VOTRE FAUTEUIL

### FAUTEUIL DIRECTION

Tapissé cuir - Accoudoirs 4D et tête à réglage - Piètement bicolore: Alu Poli / Noir

	Mécanisme	Référence	Prix HT €	+ EC
	Autorégulé	MU10A05CHTE 999	1025	2,80
	Synchroné +	MU10Y05CHTE 999	1055	2,80

### SIÈGES VISITEUR

Piètement Chromé - Retrouvez d'autres coloris de sièges visiteurs p.294

	Référence	Prix HT €	+ EC
Bas dossier	Tissu Delta Onyx B51 VS600CH B51	395	1,26
Haut dossier	Tissu Delta Onyx B51 VS700CH B51	425	1,40
	Cuir noir VS700CH 999	565	1,40

## + CHOISISSEZ VOS OPTIONS

	Référence	Prix HT €
Roulettes sols durs Pour une excellente mobilité, idéales pour le lino, parquet et carrelage Fournies en remplacement des roulettes d'origine	RD	15

## 📄 CHOISISSEZ VOS COULEURS

FAUTEUIL	SIÈGE VISITEUR
999 Cuir Noir	B51 Onyx
999 Cuir Noir	999 Cuir Noir

## 📝 COMPOSEZ VOTRE RÉFÉRENCE

ESSENTIEL	OPTIONNEL	ESSENTIEL
MU10A05CHTE	RD	999
01	02	03

01 Référence de base  
02 Roulettes sols durs  
03 Coloris tissu / cuir

## >>> VOUS AIMEZ CE FAUTEUIL ?

Découvrez aussi dans la gamme Munik, le fauteuil p.260, le siège Haut p.270



# FAUTEUIL WAVE DIRECTION

8 ANS  
- GARANTIE -



Fauteuil Wave Direction piètement Alu Poli avec tête et accoudoirs 5D, structure et Cuir noir 999  
Sièges Wave visiteur piètement luge structures et résilles noires, assises tissu Teal C78

Bureau Paris Direction (p.94) piètement Gris Alu GA, plan droit avec retour, plateau bicolore Blanc/Acacia BA avec voile de fond Acacia AC  
Caisson bois (p.158) roulant, structure Acacia AC

## NOTRE ASTUCE !

À la pointe de l'**ergonomie** grâce à ses **réglages multiples**, et de par son design **élégant en cuir** très haute qualité, le Wave Direction est parfait pour **travailler de longues heures**.





SYNCHRONE



SYNCHRONE +



SIÈGE  
ERGONOMIQUE

## ✓ CHOISISSEZ VOTRE FAUTEUIL

### FAUTEUIL DIRECTION

Structure et cuir noirs - Accoudoirs 5D - Tête à réglage - Piètement Alu Poli

	Mécanisme	Référence	Prix HT €	+ EC
	Synchrone	WVTOY07CHTE	1195	2,29
	Synchrone + Réglages supplémentaires (sur le côté) : intensité du basculement + profondeur d'assise	WVTOP07CHTE	1225	2,29

### SIÈGE VISITEUR

Structure et cuir noirs - Piètement Chromé

	Référence	Prix HT €	+ EC
	Haut dossier WVTOL10	940	1,38

## + CHOISISSEZ VOS OPTIONS

	Référence	Prix HT €
	Roulettes sols durs Pour une excellente mobilité, idéales pour le lino, parquet et carrelage. Fournies en remplacement des roulettes d'origine	RD 15

## 📄 CHOISISSEZ VOS COULEURS

CUIR



999  
Cuir Noir

## 📄 COMPOSEZ VOTRE RÉFÉRENCE

ESSENTIEL	OPTIONNEL	ESSENTIEL
WVTOY07CHTE	RD	999
01	02	03

01 Référence de base  
02 Roulettes sols durs  
03 Coloris de cuir



### CARACTÉRISTIQUES

Dossier **élégant et affiné**

Assise en **mousse injectée** (qualité automobile)

**Tête réglable** en hauteur et inclinable

**Accoudoirs 5D** et soutien lombaire réglables en hauteur

**Réglage hauteur d'assise** par vérin à gaz

**2 mécanismes disponibles :** Synchrone ou Synchrone + (plus de détails [p.244](#))



BIEN RÉGLER VOTRE SIÈGE ?

### VOUS AIMEZ CE FAUTEUIL ?

Découvrez aussi dans la gamme Wave, le fauteuil résille ou tissu [p.256](#), le siège Luge [p.256](#) et le siège Haut [p.270](#)



# FAUTEUIL ROMA

8 ANS  
GARANTIE



Fauteuil Roma Cuir noir 999

Bureau Paris Direction (p.94) droit avec crédence porteuse, plateau bicolore Blanc/Ebène Ash BE, crédence Ebène Ash EB, piètement Inox Poli IN et option voile de fond Ebène Ash EB - Sièges Visit (p.294) haut dossier Cuir noir 999 et piètement luge Chromé CH

## NOTRE CONSEIL !

Préférez **le piètement chromé** pour une version plus élégante, assortie aux sièges visiteurs !



## CARACTÉRISTIQUES

### Fauteuil de direction

Revêtement **en cuir pleine fleur**, avec une finition en similicuir à l'arrière

**Mécanisme basculant à axe décalé**, réglable en intensité

Réglage de la **hauteur d'assise** par vérin à gaz

**Accoudoirs fixes** à finition design



**BASCULANT**  
axe décalé



+ Mousse dense pour plus de confort

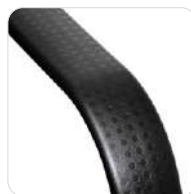

Piètement noir ou chromé (en option)



## ✓ CHOISISSEZ VOTRE FAUTEUIL



### FAUTEUIL DIRECTION

Tapissé cuir pleine fleur noir - Accoudoirs design

	Référence	Prix HT €	+ EC
<b>Basculant à axe décalé</b>	ROM25	665	2,75

### SIÈGES VISITEUR

Piètement Chromé - Retrouvez d'autres coloris de sièges visiteurs p.294

	Référence	Prix HT €	+ EC
 <b>Bas dossier</b>	Tissu Delta Onyx B51	VS600CH B51	395 1,26

## + CHOISISSEZ VOS OPTIONS

	Référence	Prix HT €
 <b>Piètement Chromé</b>	CH	60
 <b>Roulettes sols durs</b> Pour une excellente mobilité, idéales pour le lino, parquet et carrelage Fournies en remplacement des roulettes d'origine	RD	15

## 🎨 CHOISISSEZ VOS COULEURS

### CUIR



Cuir pleine fleur

### SIÈGE VISITEUR



**B51**  
Onyx

## 📝 COMPOSEZ VOTRE RÉFÉRENCE

### ESSENTIEL OPTIONNEL

ROM25	CH	RD
01	02	03

01 Référence de base  
02 Piètement Chromé  
03 Roulettes sols durs

# FAUTEUIL ÉLITE

NOUVEAUTÉ

8 ANS  
GARANTIE



## NOTRE CONSEIL !

Équipez vos bureaux de direction avec **cette gamme complète, sobre et élégante.** Elle s'adapte à **différents espaces** : poste de travail, espace visiteurs et réunion.

Fauteuil Élite haut dossier simili cuir Noir NO - Sièges Visiteurs simili cuir Noir NO piètement luge avec accoudoirs  
Bureau Altitude Direction (p.84) plateau arrondi avec extension convivialité Ink NK et piètement Chêne Vernis Incolore CB



**BASCULANT**  
axe décalé



**DESIGN**  
**MULTI ESPACES**



+ 2 hauteurs de dossier disponibles :  
version **haute** et **basse**



## CARACTÉRISTIQUES

Ligne **élégante et soignée**

Revêtement en **simili-cuir**

**Mécanisme basculant** à axe décalé  
réglable en intensité (blocage multi-  
positions avec système anti-retour  
du dossier)

**Réglage de la hauteur d'assise**  
par vérin à gaz



Piètement noir sur roulettes Ø 5 cm

## ✓ CHOISISSEZ VOTRE FAUTEUIL

Uniquement en Simili cuir noir

### FAUTEUILS

Basculant à axe décalé - Piètement 5 branches sur roulettes

	Référence	Prix HT €	+ EC
 <b>Bas dossier</b>	ELT10	970	2,04
 <b>Haut dossier</b>	ELT20	1015	2,14

## 📄 CHOISISSEZ VOS OPTIONS

	En cm	Référence	Prix HT €
 <b>Roulettes sols durs</b> Pour fauteuil uniquement. Pour une excellente mobilité, idéales pour le lino, parquet et carrelage. Fournies en remplacement des roulettes d'origine.	Ø 6,5	RD	15

## 📄 CHOISISSEZ VOS COULEURS

### SIMILI-CUIR



**NO**  
Noir



## 📄 COMPOSEZ VOTRE RÉFÉRENCE

ESSENTIEL    OPTIONNEL    ESSENTIEL

ELT10    RD    NO  
01    02    03

01 Référence de base  
02 Roulettes sols durs (pour fauteuil uniquement)  
03 Coloris

### SIÈGES VISITEUR

Bas dossiers

	Référence	Prix HT €	+ EC
 <b>Luge</b> Sans accoudoirs	ELT70	830	1,18
 <b>Conférence</b> Avec accoudoirs	ELT80	930	1,36
 <b>Conférence</b> Avec accoudoirs	ELT90	995	1,61

# FAUTEUIL AXION

8 ANS  
GARANTIE



FICHE PRODUIT



### NOTRE CONSEIL !

Privilégiez **ce fauteuil ergonomique tout-en-un** pour maximiser le confort de vos équipes.

Fauteuils Axion avec et sans tête bicolore Steel / Blé A27A15 et uni Steel A27

Bureaux Cinétic Pied A Bois (p. 132) 3 postes individuels piètement Blanc/Hêtre Naturel HN, plateaux Blanc BL et bicolore Blanc/Chêne Clair BC - Panneaux écrans (p. 180) frontaux tissu Steel A27



+ **Accoudoirs multi-positions** réglables en largeur avec manchettes souples (réglables en profondeur et orientables à 360°)



+ **Pompe Ergo Lomb'air gonflable** pour un maintien optimal du bassin et du dos, recommandé par les spécialistes en ergonomie

## ✓ CHOISISSEZ VOTRE FAUTEUIL

Pompe Ergo Lomb'air gonflable - Accoudoirs multi-positions

	Référence	Prix HT €	+ EC
	<b>Sans têteière</b>	AX10	1295 2,52
	<b>Avec têteière</b>	AX20	1440 2,52

## + CHOISISSEZ VOS OPTIONS

	Référence	Prix HT €
	<b>Piètement Alu Poli</b>	CH 60
	<b>Roulettes sols durs</b> Pour une excellente mobilité, idéales pour le lino, parquet et carrelage Fournies en remplacement des roulettes d'origine	RD 15
	<b>Supplément bicolore</b>	35



+ Tissu uni ou bicolore

+ **Assise inclinable** (position négative de 5°) pour accompagner tous vos mouvements



## CARACTÉRISTIQUES

**Confort optimal**: mousse moelleuse pour un **enveloppement parfait** du corps (assise ép.65 mm)

**Mécanisme ergonomique** (réglage latéral) avec blocage 6 positions, **26° de course d'inclinaison**

**Assise réglable** en profondeur et en hauteur (par vérin à gaz)

Dossier galbé, réglable **en hauteur par crémaillère avec pompe lombaire intégrée**

**Têteière réglable en hauteur** et inclinable

Piètement **noir 5 branches sur roulettes**



BIEN RÉGLER VOTRE SIÈGE ?

## 📄 CHOISISSEZ VOS COULEURS

### COÛT SUPPLÉMENTAIRE TISSU UNI / BICOLORE

Par produit - Voir nuancier p.318

	Prix HT €
	<b>A</b> Inclus dans le prix 0
	<b>B</b> Supplément tarifaire 50
	<b>C</b> Supplément tarifaire 100

### 6 COMBINAISONS BICOLORES

Dossier et assise / côtés ergo + têteière (selon modèle)

<b>A01A05</b> Noir / Bordeaux	<b>A27A15</b> Steel / Blé	<b>B11B10</b> Paon / Fjord	<b>B01B02</b> Sable / Curry	<b>B12B05</b> Charbon / Saumon	<b>B09B08</b> Prune / Blush

## ✍️ COMPOSEZ VOTRE RÉFÉRENCE

ESSENTIEL	OPTIONNEL	ESSENTIEL	01 Référence de base
AX20	CH	RD	02 Piètement Alu Poli
01	02	03	03 Roulettes sols durs
		04	04 Coloris tissu (uni ou bicolore)

# FAUTEUIL WAVE

8 ANS  
GARANTIE

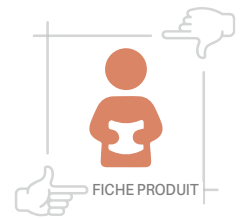

Fauteuil Wave structure Noire NO et tissu Prune B09 avec piètement Alu Poli CH - Chaises Visit dossier résille Noire NO et assise tapissée Prune B09  
Bureau Altitude Direction (p.84) plateau et extension convivialité arrondie Fusain FU et piètement Chêne Vernis Incolore CB

+ Dossier tapissé,  
avec surpiqûres de finition



+ Dossier anti-transpirant  
en résille noire



+ Soutien lombaire réglable  
en hauteur

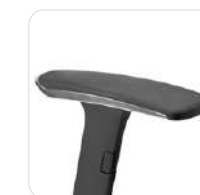

Accoudoirs réglables  
en hauteur avec  
 finition chromée design



Siège visiteur  
avec piètement luge  
et accoudoirs chromés



## CARACTÉRISTIQUES

Assise en **mousse injectée**

Réglage de la **hauteur d'assise** par vérin à gaz

### EN OPTION

- **Tête réglable** en hauteur et inclinable
- **Accoudoirs réglables en hauteur ou 5D**
- **Soutien lombaire renforcé** : réglage supplémentaire en profondeur
- **Piètement Alu Poli** pour un aspect toujours propre

### AU CHOIX

- Mécanisme **Synchrone** ou **Synchrone +** (plus de détails [p.244](#))
- Dossier **résille** ou **tapissé**
- Structure **noire** ou **blanche** (fauteuil résille)



Fauteuils Wave structures blanches avec tête, dossiers résille noire et assises tissu Saumon B05

Bureau Cinétic pied A (p. 130) Blanc BL, plateaux Acacia AC - Caissons métal (p. 156) roulants, 1 tiroir + 1 tiroir DS Blancs BL avec top coussin tissu Saumon B05  
 Rehausse de rangement (p. 157) Acacia AC - Panneau écran (p. 180) frontal avec échancrures tissu Fjord B10 et pinces PPEC Blanches  
 Support écran (p. 186) sur vérin - Armoires Bois (p. 164) hautes et basses



#### NOTRE CONSEIL !

Ne passez pas à côté  
**des accoudoirs 5D et  
 du soutien lombaire renforcé !**  
 La tête apporte également  
 un réel plus niveau confort.

## ✓ CHOISISSEZ VOTRE FAUTEUIL

### → FAUTEUILS

Accoudoirs réglables en hauteur ( finition design chromée) - Piètement noir sur roulettes

	Mécanisme	Référence	Prix HT €	+ EC
	Synchrone	WVBOY12	775	2,18
	Synchrone +	WVBOP12	840	2,18
	Synchrone	WVNOY12	740	2,18
	Synchrone +	WVNOP12	805	2,18
	Synchrone	WVTOY12	915	2,18
	Synchrone +	WVTOP12	980	2,18



**Dossier résille**  
Résille noire uniquement





**Dossier tapissé**  
Coloris tissus gammes Alfa, Oméga, Cura et Rivet uniquement

### → SIÈGES VISITEURS

Structure du dossier noire - Piètement luge et accoudoirs chromés





	Référence	Prix HT €	+ EC
	WVNOL10	680	1,38
	WVTOL10	825	1,38

**Dossier résille**  
Résille noire - Assise tapissée

**Dossier tapissé**  
Coloris tissus gammes Alfa, Oméga, Cura et Rivet uniquement

## + CHOISISSEZ VOS OPTIONS

	Référence	Prix HT €	+ EC
	<b>Tête de dossier</b> Réglable en hauteur et inclinable Tissu du même coloris que l'assise	TE	115 0,09
	<b>Accoudoirs 5D</b> Coloris noir uniquement Remplacer 12 par 07 dans la référence	07	45 -
	Manchettes Soft Touch orientables, voir p.244		
	<b>Soutien lombaire renforcé</b> Coloris noir uniquement	Dossier résille SL	45 -
		Dossier tapissé SW	45 -
	<b>Piètement Alu Poli</b>	CH	60 -
	<b>Roulettes sols durs</b> Pour une excellente mobilité, idéales pour le lino, parquet et carrelage. Fournies en remplacement des roulettes d'origine	RD	15 -



### VOUS AIMEZ CE FAUTEUIL ?

Découvrez aussi dans la gamme Wave, le fauteuil Direction p.248 et le siège Haut p.270



BIEN RÉGLER VOTRE SIÈGE ?



## 📖 CHOISISSEZ VOS COULEURS

### → COÛT SUPPLÉMENTAIRE TISSU

Par produit - Voir nuancier p.318 - Coloris tissus gammes Alfa, Oméga, Cura et Rivet uniquement pour le dossier tapissé



	Prix HT €
<b>A</b> Inclus dans le prix	0
<b>B</b> Supplément tarifaire	30
<b>C</b> Supplément tarifaire	65

### RÉSILLE



Noire

## 📝 COMPOSEZ VOTRE RÉFÉRENCE

### → FAUTEUIL WAVE

ESSENTIEL	OPTIONNEL	ESSENTIEL
WVNOP	CH SL TE RD	B01
01 02	03 04 05 06	07

01 Référence de base  
02 Accoudoirs  
03 Piètement Alu Poli  
04 Soutien lombaire renforcé  
05 Tête de dossier  
06 Roulettes sols durs  
07 Coloris tissu

### → SIÈGE WAVE LUGE

ESSENTIEL
WVLL10
01 02

01 Référence de base  
02 Coloris tissu

# FAUTEUIL MUNIK

8 ANS  
GARANTIE



FICHE PRODUIT



Fauteuils Munik piètement bicolore Alu Poli/Noir CH avec accoudoirs 4D, 100% tissu Paprika A29 dossiers résille et assises tissu Pollen A31  
Table Cowork' (p.200) piètement Blanc BL et plateau Grège GG





SYNCHROME  
autorégulé



SYNCHROME +



SIÈGE  
ERGONOMIQUE



8  
ANS

+  
**Assise grand confort EggBox'Air**  
mousse injectée  
(ép.80 mm), densité 65 kg/m3



+  
**Porte cintre optionnel**  
pour une praticité au quotidien



+  
**Soutien lombaire 2D,**  
réglable en hauteur et en profondeur



**Fauteuil 100 % tissu**  
Dossier et assise tapissés

**Fauteuil dossier résille  
et assise tapissée**



### VOUS AIMEZ CE FAUTEUIL ?

Découvrez aussi dans la gamme Munik, le fauteuil Direction p.246 et le siège Haut p.270



### CARACTÉRISTIQUES

**Fauteuil adapté aux TMS** (troubles musculo-squelettiques)

**Soutien lombaire 2D**, réglable en hauteur et en profondeur

**Assise réglable en profondeur**  
et en hauteur (par vérin à gaz)

Piètement noir sur roulettes Ø 6,5 cm

#### EN OPTION

- Accoudoirs réglables 4D
- Piètement bicolore Alu Poli / Noir
- Tête ou porte cintre
- Roulettes sols durs

#### AU CHOIX

- 2 modèles: **100 % tissu ou dossier résille et assise tapissée**
- Mécanismes **Synchrone +** ou **Synchrone autorégulé** (plus de détails p.244)

### NOTRE CONSEIL !

Pensez à ajouter les **accoudoirs 4D** pour le rendre **100 % ergonomique**.  
Idéal en flex office avec son mécanisme autorégulé. Le dossier résille offre un avantage de taille : il procure une sensation de fraîcheur et diminue la transpiration !

Fauteuils Munik accoudoirs 4D et dossiers résille noire avec assises tissu Fjord B10

Bureaux Cinétic pied A (p.130) Noir NO et plateau Blanc BL  
Panneaux écrans (p.180) arrondis tissu acoustique Glacier A13  
Pouf Kréativ' (p.28) sur roulettes tissu Fjord B10



### ✓ CHOISISSEZ VOTRE FAUTEUIL

Sans accoudoirs - Piètement noir

	Mécanisme	Référence	Prix HT €	+ EC
	<b>Dossier résille noire et assise tapissée</b>	Autorégulé MU20A00NO	625	2,30
	Synchrone +	MU20Y00NO	645	2,30
	<b>100 % tissu</b> Dossier et assise tapissés	Autorégulé MU10A00NO	625	2,30
	Synchrone +	MU10Y00NO	645	2,30

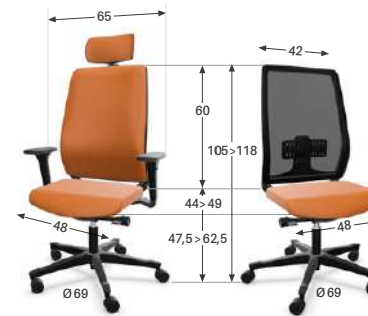

### NOTRE ASTUCE ÉCO RSE !



1 fauteuil  
MUNIK  
100 % tissu  
Rivet

= 28 bouteilles  
recyclées  
qui ne finiront  
pas dans l'océan !

### + CHOISISSEZ VOS OPTIONS

	Référence	Prix HT €	+ EC
	<b>Têteière</b> Réglable en hauteur et inclinable - Tissu du même coloris que l'assise	TE	95 0,09
	<b>Porte cintre</b> Se monte uniquement sur Munik sans têteière	PC	55 0,05
	<b>Accoudoirs 4D</b> Remplacer <b>00</b> par <b>05</b> dans la référence  Manchettes Soft Touch orientables, réglages en hauteur, profondeur et largeur - voir p.244	05	105 0,40
	<b>Piètement bicolore Alu Poli / Noir</b> Remplacer <b>NO</b> par <b>CH</b> dans la référence	CH	60 -
	<b>Roulettes sols durs</b> Pour une excellente mobilité, idéales pour le lino, parquet et carrelage. Fournies en remplacement des roulettes d'origine	RD	15 -

### 📄 CHOISISSEZ VOS COULEURS



#### RÉSILLE



Noire

#### COÛT SUPPLÉMENTAIRE TISSU

Par produit - Voir nuancier p.318

	Prix HT €
 Inclus dans le prix	0
 Supplément tarifaire	30
 Supplément tarifaire	65



BIEN RÉGLER VOTRE SIÈGE ?

### 📎 COMPOSEZ VOTRE RÉFÉRENCE

ESSENTIEL	OPTIONNEL	ESSENTIEL
MU10Y	05 CH	TE RD C86
01	02 03	04 05 06

01 Référence de base  
02 Accoudoirs  
03 Piètement  
04 Têteière ou Porte cintre

05 Roulettes sols durs  
06 Coloris tissu



Fauteuils **Munik** 100% tissu Galvanise BA5 avec accoudoirs 4D et piètement bicolore Alu Poli/Noir CH

Bureaux **Cinetic pied A Bois** (p.132) piètement Blanc/Hêtre Naturel HN, 3 postes face à face plateaux bicolores Blanc/Chêne Clair BC

Panneaux écrans (p.180) frontaux avec échancrures et latéraux tissu Clay BB2 - **Supports écrans** (p.186) sur vérin coloris Noir NO

# FAUTEUIL VOLT

5 ANS  
GARANTIE



Fauteuils Volt structure noire tissu Blé A15 avec accoudoirs 3D et structure blanche, tissu Paprika A29 avec accoudoirs blancs 5D  
Bureau Inéo (p. 136) piètement Blanc BL, 2 postes face à face plateau Acacia AC



ACCOUDOIRS 3D



ACCOUDOIRS 5D



+ Accoudoirs manchettes soft touch noirs



+ Dossier haut ajustable en hauteur, parfait pour les longues sessions devant l'ordinateur



SYNCHRONE



SYNCHRONE +



SYNCHRONE EASY +



SIÈGE ERGONOMIQUE



+ Soutien Ergo Lomb'air pour un maintien optimal du bassin et du dos

+ Mécanisme Synchrone Easy + avec molette latérale permettant de régler l'inclinaison du dossier (plus rapide et ergonomique)



Par souci d'ergonomie et de confort, les accoudoirs montés dans ce sens permettent de rajouter du confort à l'utilisateur en lui offrant une marge de réglages plus importante (plus grande distance par rapport au poste de travail).



Dossier tissu ou résille, structure blanche ou noire

+ Mousse injectée ép.50 mm

+ Mécanisme Synchrone avec 5 positions de blocage du dossier possibles



## CARACTÉRISTIQUES

Dossier réglable en hauteur par crémaillère pour le dossier tissu

Dossier galbé ajustable à la hauteur, pour un bon maintien du dos

Réglage de l'inclinaison d'assise

Coque extérieure robuste en polyamide

Translation d'assise pour le modèle Synchrone +

### EN OPTION

- Accoudoirs 3D ou 5D
- Pompe lombaire gonflable pour le dossier tissu
- Tête réglable en hauteur
- Piètement Alu poli

### AU CHOIX

- Structure blanche et noire
- Dossier tapissé ou résille
- Mécanismes Synchrone ou Synchrone + et Easy + (voir plus de détails p.244)
- Tissu uni ou bicolore



Fauteuils Volt structure noire ou blanche 100% tissu bicolore Curry / Sable B02B01 et structure noire ou blanche avec dossier résille noire et assise tissu Curry B02, accoudoirs 3D et 5D  
Bureau Cinétic Pied A Bois (p. 132) 2 postes face à face et 2 postes individuels plateau Blanc/Acacia BA et piétement Blanc/Hêtre Naturel HN - Panneaux écrans (p. 180) frontaux angles arrondis tissu Sable B01



**Fauteuils Volt** structure noire et accoudoirs 5D, dossier résille noire et assise tissu Forge BA1

**Bureau Cinétic Pied A Bois** (p.132) 2 postes face à face et 1 poste individuel plateau Blanc/Acacia BA et piètement Blanc/Hêtre Naturel HN - **Panneaux écrans** (p.180) frontaux angles arrondis acoustiques tissu Forge BA1  
**Supports écrans** (p.186) sur vérin Noir NO - **Accessoires de rangement** (p.184)



**Fauteuils Volt** avec et sans tèteière, accoudoirs 5D, structures blanches dossiers résilles noires et assises tissu Abricot B06  
structures noires avec accoudoirs 3D, dossiers résilles noires et assises tissu Abricot B06

**Bureaux Cinétic pied A** (p. 130) Blanc BL, 4 postes face à face, plateaux bicolores Blanc/Acacia BA - **Panneaux écrans** (p. 180) angles arrondis acoustiques tissu Cyprès B03



**NOTRE CONSEIL !**

**Pour une expérience ergonomique optimale,**  
optez pour le modèle qui comprend une tèteière,  
une pompe lombaire, des accoudoirs 5D.





## ✓ CHOISISSEZ VOTRE FAUTEUIL







### DOSSIER TAPISSÉ

	Mécanisme	Référence	Prix HT €	+EC
	Synchrone	VNTY00NO	390	1,95
	Synchrone +	VNTP00NO	460	1,95
	Easy +	VNTC00NO	495	1,95
	Synchrone	VBTY00NO	410	1,95
	Synchrone +	VBTP00NO	480	1,95
	Easy +	VBTC00NO	515	1,95

### DOSSIER RÉVILLE

	Mécanisme	Référence	Prix HT €	+EC
	Synchrone	VNRY00NO	390	1,67
	Synchrone +	VNRP00NO	460	1,67
	Easy +	VNRC00NO	495	1,67
	Synchrone	VBRY00NO	410	1,67
	Synchrone +	VBRP00NO	480	1,67
	Easy +	VBRC00NO	515	1,67

## 📄 CHOISISSEZ VOS OPTIONS

	Référence	Prix HT €	+EC
 <b>Tête de dossier</b> Réglable en hauteur Tête de dossier assortie au coloris de l'assise pour le dossier tissu	TE	95	0,09
 <b>Accoudoirs</b> Remplacer 00 par 03, 05 ou 15 dans la référence	3D Noir	03	50 0,40
	5D Noir	05	130 0,40
	5D Blanc	15	145 0,40
 Manchettes Soft Touch orientables, voir p.244			
 <b>Pompe lombaire gonflable Ergo Lomb'Air</b> Uniquement pour les dossiers tapissés	SG	60	-
 <b>Piètement Alu Poli</b> Remplacer NO par CH dans la référence	CH	60	-
 <b>Roulettes sols durs</b> Pour une excellente mobilité, idéales pour le lino, parquet et carrelage. Fournies en remplacement des roulettes d'origine	RD	15	-

## LES DIFFÉRENTS MÉCANISMES DU VOLT :



SYNCHRONE



SYNCHRONE +



SYNCHRONE EASY +



BIEN RÉGLER VOTRE SIÈGE ?



## 📄 CHOISISSEZ VOS COULEURS

### COÛT SUPPLÉMENTAIRE TISSU UNI / BICOLORE

Par produit - Voir nuancier p.318



	Prix HT €
<b>A</b> Inclus dans le prix	0
<b>B</b> Supplément tarifaire	30
<b>C</b> Supplément tarifaire	65

### 5 COMBINAISONS BICOLORES

Assise et tête de dossier / Dossier (selon modèle)



**A01A05**  
Noir / Bordeaux



**A16A15**  
Army / Ble



**B02B01**  
Curry / Sable



**B09B08**  
Prune / Blush



**BB1BB3**  
Otter / Copper

### RÉVILLE

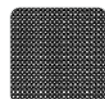

Noire

## 📄 COMPOSEZ VOTRE RÉFÉRENCE

ESSENTIEL	OPTIONNEL	ESSENTIEL	OPTIONNEL
VNRY	05 NO	TE SG RD	B09
01	02 03	04 05 06	07 B08
			08

- 01 Référence de base
- 02 Accoudoirs
- 03 Piètement
- 04 Tête de dossier
- 05 Pompe lombaire gonflable (uniquement pour dossiers tapissés)
- 06 Roulettes sols durs
- 07 Coloris tissu uni (assise et tête de dossier si bicolore)
- 08 Coloris dossier (si bicolore)

# GAMME SIÈGES HAUTS

5 ANS  
GARANTIE



FICHE PRODUIT



Modèle Wave

+ Accoudoirs du Wave intégrés  
 finition chromée design

+ 3 modèles de fauteuils disponibles

+ Fauteuils ergonomiques adaptés  
 aux tables hautes pour une posture  
 efficace et dynamique

+ Dossier résille ou tissu



Modèle Volt



Modèle Munik

+  
Repose-pieds  
réglable en hauteur

## CARACTÉRISTIQUES

Gamme de fauteuils  
pour tables hautes

Assises réglables en hauteur  
jusqu'à 94 cm

Soutiens lombaires réglables

Piètement stable sur patins  
(coloris noir)

## EN OPTION

- Accoudoirs réglables, 3D, 4D
- Piètement Alu Poli pour un aspect toujours propre

## LE SAVIEZ-VOUS ?

Gamme de fauteuils spécialement conçue pour améliorer le confort des postes de travail hauts. Idéal pour les cabinets d'architectes, ateliers ou espaces de réunion informels.

## VOUS AIMEZ CES FAUTEUILS ?

Découvrez les fauteuils Munik p.260,  
Wave p.256 et Volt p.264



## ✓ CHOISISSEZ VOTRE SIÈGE HAUT

Assise tapissée - Piètement noir sur patins avec repose-pieds réglable en hauteur



### VOLT HAUT

Structure noire - Réglage de la hauteur d'assise par vérin à gaz de 67 à 94 cm  
Soutien lombaire réglable en hauteur uniquement pour le dossier résille

		Référence	Prix HT €	+ EC
	<b>Dossier tapissé</b>	VLTF00NODS	485	2,14
	<b>Dossier résille</b>	VLR00NODS	520	1,79



### MUNIK HAUT

Réglage de la hauteur d'assise par vérin à gaz de 67 à 93,5 cm  
Soutien lombaire réglable en hauteur et profondeur

		Référence	Prix HT €	+ EC
	<b>Dossier tapissé</b>	MU10F00NODS	640	2,43
	<b>Dossier résille noire</b>	MU20F00NODS	640	2,43

### WAVE HAUT

Réglage de la hauteur d'assise par vérin à gaz de 67,5 à 93 cm  
Soutien lombaire réglable - Accoudoirs intégrés, réglables en hauteur avec finition Chromée design

		Référence	Prix HT €	+ EC
	<b>Dossier tapissé</b> Structure noire - Coloris tissus gammes Alfa, Oméga, Cura et Rivet uniquement	WVTOF12DS	975	2,30
	<b>Dossier résille noire</b> Structure noire	WVNOF12DS	795	2,30



Sièges Haut Munik dossier résille et assise tapissée Basil C75 avec accoudoirs 4D  
Table Palma (p.230) piètement Blanc BL et plateau arrondi Chêne Brut HA

## + CHOISISSEZ VOS OPTIONS

Les sièges Wave hauts ont des accoudoirs intégrés

		Référence	Prix HT €	+ EC	
	<b>Accoudoirs</b>	Pour le Volt 3D	03	50	0,40
		Pour le Munik 4D	05	105	0,40
	Manchettes Soft Touch orientables, voir p.244				
	<b>Piètement Alu poli</b>	CH	60	-	

## 📄 CHOISISSEZ VOS COULEURS

### COÛT SUPPLÉMENTAIRE TISSU

Par produit - Voir nuancier p.318

	Prix HT €
 Inclus dans le prix	0
 Supplément tarifaire	30
 Supplément tarifaire	65

## 📌 COMPOSEZ VOTRE RÉFÉRENCE

ESSENTIEL	OPTIONNEL	ESSENTIEL
VLTF	03 CH	DS B53
01	02 03	04 05

01 Référence de base  
02 Accoudoirs  
03 Piètement Alu Poli  
04 Référence de base  
05 Coloris tissu

# CHAISE VITA

8 ANS  
GARANTIE

10  
ANS  
GARANTIE



Chaises Vita assises standard, piètement filaire Noir NO avec accoudoirs, tissu Forge BA1, Galvanise BA5 et Copper BB3  
Table Cowork' (p.200) avec plantes et électrification, piètement Noir NO et plateau Blanc BL avec bac Basalte BS



DESIGN  
MULTI ESPACES

+ 2 assises : **standard** ou **large** pour s'adapter à toutes les morphologies



Piètement 4 pieds bois



Piètement  
4 pieds métal



Piètement filaire

Assise standard



Piètement pyramidal bois  
avec retour automatique



Piètement pyramidal polypro  
Sur roulettes



Piètement pyramidal polypro  
Sur patins

Assise large

Pivotement à 360°

#### VOUS AIMEZ CES CHAISES ?

Retrouvez aussi dans la gamme Vita,  
les chauffeuses [p.36](#) et les tabourets hauts [p.308](#)



#### CARACTÉRISTIQUES

**Chaise polyvalente** idéale pour les salles de réunion,  
les espaces détente ou d'accueil

**Confortable** avec mousse ép.20 mm (modèle standard)  
et ép.30 mm (modèle large)

**Simple surpiqûre** de finition pour les assises **standard**,  
et  **doubles surpiqûres** de finition pour les assises **larges**

#### EN OPTION

- **Accoudoirs métal** (sur assise standard)  
ou **tapissés tissu** (sur assise large)

#### AU CHOIX

- **2 largeurs d'assise baquet** (standard ou large)  
- **6 modèles de piètement**  
- **50 coloris** en stock - Voir nuancier [p.318](#)

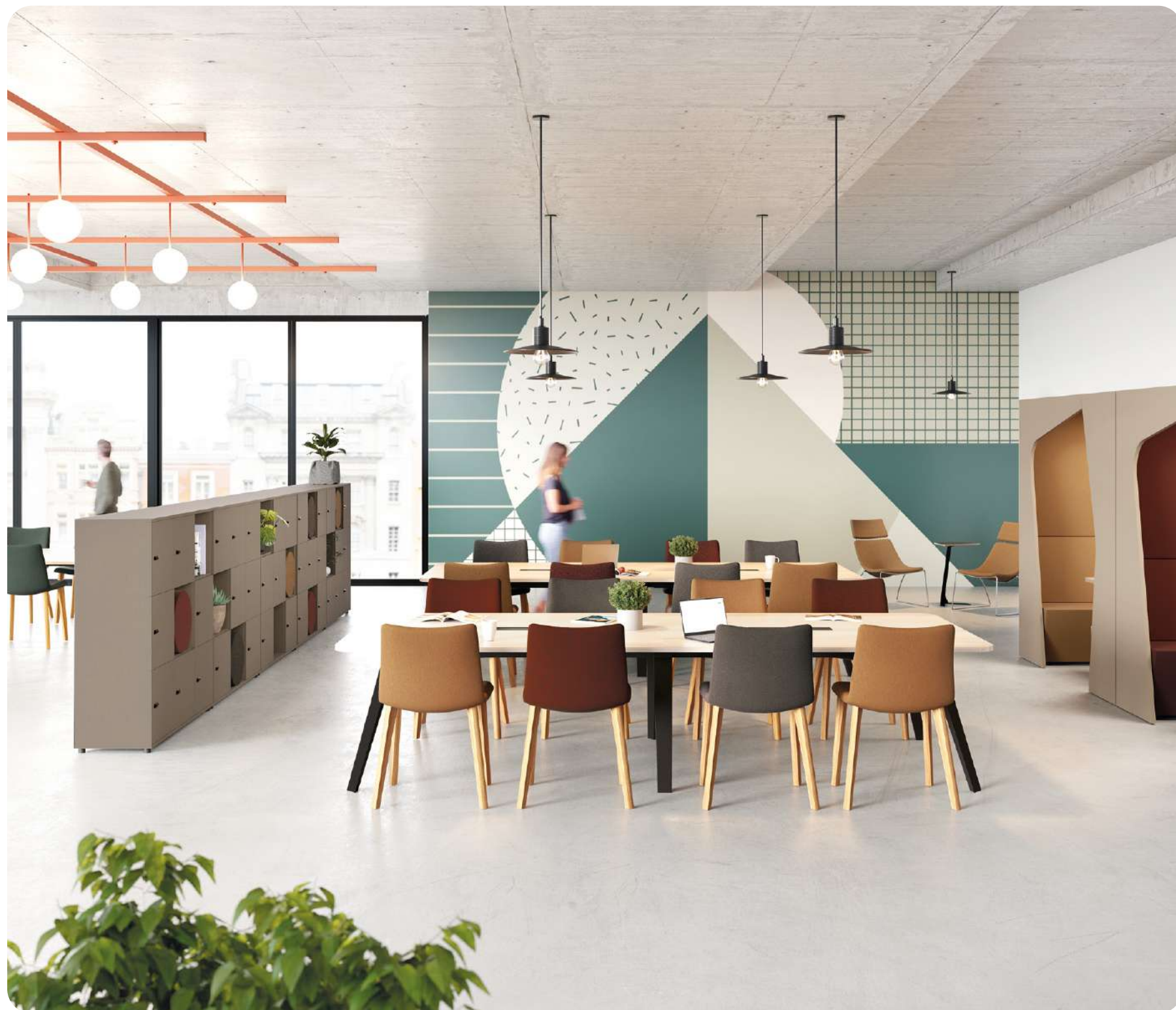

Chaises Vita assise standard, piètement bois Chêne Vernis Incolore CB tissu Copper BB3, Otter BB1 et Clay BB2

Tables Altitude (p.194) plateaux Acacia AC et piètement Noir NO - Casiers Cubik (p.150) structures et portes Grège GG - Box Komunikube® (p.18) structure Grège GG, tissu Copper BB3 et Clay BB2  
Chauffeuses Vita (p.36) - Table Side (p.47)



**Chaises Vita** assises standard, piètement pyramidal bois Chêne Vernis Incolore CB et tissu Fjord B10, Sable B01, Cyprès B03, et Abricot B06  
*Table Cowork'* (p.200) piètement Blanc BL et plateau Acacia AC - *Ballon Jim Ball* (p.61) ceinture tissu Fjord B10



**Chaises Vita** avec les 6 modèles de piètement disponibles, tissus Army A16, Pollen A31, Paprika A29 et Glacier A13

**Chaufeuse Vita** (p.36) avec rehausse, piètement filaire Chromé CH et tissu Pollen A31 - **Table Altitude** (p.194) plateau Blanc BL et piètement bois Chêne Vernis Incolore CB

## ✓ CHOISISSEZ VOTRE CHAISE

### PIÈTEMENT 4 PIEDS



	Assise	Référence	Prix HT €	+ EC
	<b>Métal</b>	<b>Standard</b>	VT40 CH	420 0,88
		<b>Large</b>	VT41 CH	445 0,95
	<b>Bois</b>	<b>Standard</b>	VT50 CB	595 1,05
		<b>Large</b>	VT51 CB	630 1,12

### PIÈTEMENT FILAIRE

	Assise	Référence	Prix HT €	+ EC
	<b>Filaire</b>	<b>Standard</b>	VT60 CH ou NO	495 1,10
		<b>Large</b>	VT61 CH ou NO	540 1,17

### PIÈTEMENT PYRAMIDAL

Pivotement à 360°

	Assise	Piètement	Référence	Prix HT €	+ EC
	<b>Bois</b> Avec retour automatique	<b>Standard</b>	VT10 CB	780 1,12	
		<b>Large</b>	VT11 CB	815 1,19	
	<b>Polypro</b>	<b>Standard</b>	Sur patins	VT20 BL ou NO	530 0,99
			Sur roulettes	VT30 BL ou NO	545 1,06
		<b>Large</b>	Sur patins	VT21 BL ou NO	565 1,06
			Sur roulettes	VT31 BL ou NO	575 1,13

## + CHOISISSEZ VOS OPTIONS

	Référence	Prix HT €	+ EC
	<b>Métal</b> Uniquement pour l'assise Standard	AH ou AN	100 0,43
	<b>Accoudoirs</b>		
	<b>Tapissés</b> Uniquement pour l'assise Large Tissu du même coloris que l'assise	AT	150 0,28

## 📖 CHOISISSEZ VOS COULEURS

### → PIÈTEMENT

#### PYRAMIDAL BOIS / 4 PIEDS BOIS



**CB**  
Chêne Vernis  
Incolore

#### PYRAMIDAL POLYPRO

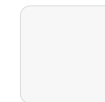

**BL**  
Blanc



**NO**  
Noir

#### 4 PIEDS MÉTAL



**CH**  
Chromé

#### 4 PIEDS FILAIRE



**CH**  
Chromé



**NO**  
Noir

### → ACCOUDOIRS

#### MÉTAL



**AH**  
Chromé



**AN**  
Noir

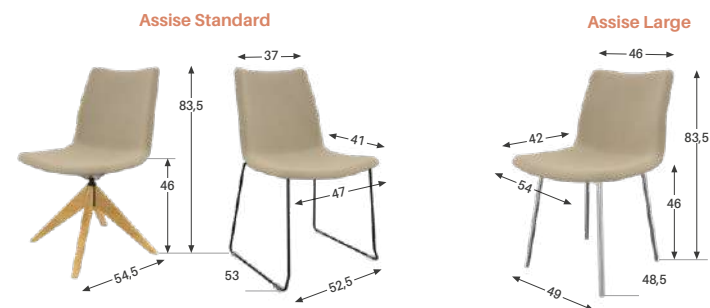

### → TISSU

#### COÛT SUPPLÉMENTAIRE TISSU

Par produit - Voir nuancier tissus p.318

Non disponible dans le tissu Delta



<b>A</b>	Inclus dans le prix	0
<b>B</b>	Supplément tarifaire	50
<b>C</b>	Supplément tarifaire	100

## 📌 COMPOSEZ VOTRE RÉFÉRENCE

ESSENTIEL	OPTIONNEL	ESSENTIEL	
VT11	CB	AT	01 Référence de base
01	02	03	02 Coloris de piètement
			03 Accoudoirs
		B72	04 Coloris de tissu
		04	

# CHAISE SWANY

8 ANS  
GARANTIE



Chaises Swany piètement luge Chromé CH, coques noires avec et sans accoudoirs dossiers tissus Prune B09 et Cypres B03

Table Altitude (p. 194) piètement incliné bois Chêne Vernis Incolore CB, plateau Pure PU



DESIGN  
MULTI ESPACES

+ **Dossier tissu**  
avec coque noire  
ou blanche



**Piètements luge**  
chromé

+ **Dossier résille**  
noire ou blanche  
(avec coque assortie)



**4 pieds chromés**  
sur patins



**Piètements 5 branches**  
sur roulettes



+ **Réglage de la hauteur d'assise**  
(sous la coque) par simple bouton  
poussoir pour le piètements roulettes

## CARACTÉRISTIQUES

Siège **haut de gamme**, très confortable avec **mousse injectée haute qualité** (assise ép.40 mm, dossier ép.20 mm)

**Piètements chromés**

**Empilable par 6** (sauf piètements sur roulettes)

### AU CHOIX

- Dossier **résille** ou **tissu**
- **Avec ou sans accoudoirs** assortis à la coque
- **3 modèles de piètements**



#### NOTRE CONSEIL !

Le siège à privilégier pour des **utilisations longues durées** !

Optez pour le piètement 5 branches sur roulettes pour maximiser **la mobilité et le confort**, grâce à sa hauteur réglable.

**Chaises Swany** piètement 5 branches sur roulettes Chromé CH, coques et résille blanches avec accoudoirs, assises tissu Cyprès B03 et Curry B02  
*Table Cowork' (p.200) avec électrification, piètement Blanc BL et plateau Grège GG*

## ✓ CHOISISSEZ VOTRE SIÈGE

Piètement Chromé



### PIÈTEMENT 4 PIEDS

			Référence	Prix HT €	+ EC	
	Dossier résille	Sans accoudoirs	Coque et résille noires	SW1CRN1	430	1,26
			Coque et résille blanches	SW1CRB1	440	1,26
	Avec accoudoirs		Coque et résille noires	SW1CRN5	470	1,34
			Coque et résille blanches	SW1CRB5	480	1,34
	Dossier tissu	Sans accoudoirs	Coque noire	SW1CTN1	440	1,26
			Coque blanche	SW1CTB1	450	1,26
	Avec accoudoirs		Coque noire	SW1CTN5	480	1,34
			Coque blanche	SW1CTB5	490	1,34

### PIÈTEMENT LUGE

			Référence	Prix HT €	+ EC	
	Dossier résille	Sans accoudoirs	Coque et résille noires	SW7CRN1	495	1,26
			Coque et résille blanches	SW7CRB1	505	1,26
	Avec accoudoirs		Coque et résille noires	SW7CRN5	535	1,34
			Coque et résille blanches	SW7CRB5	545	1,34
	Dossier tissu	Sans accoudoirs	Coque noire	SW7CTN1	505	1,26
			Coque blanche	SW7CTB1	515	1,26
	Avec accoudoirs		Coque noire	SW7CTN5	545	1,34
			Coque blanche	SW7CTB5	555	1,34

### PIÈTEMENT 5 BRANCHES SUR ROULETTES

			Référence	Prix HT €	+ EC	
	Dossier résille	Sans accoudoirs	Coque et résille noires	SW5CRN1	615	1,42
			Coque et résille blanches	SW5CRB1	625	1,42
	Avec accoudoirs		Coque et résille noires	SW5CRN5	655	1,48
			Coque et résille blanches	SW5CRB5	665	1,48
	Dossier tissu	Sans accoudoirs	Coque noire	SW5CTN1	625	1,42
			Coque blanche	SW5CTB1	635	1,42
	Avec accoudoirs		Coque noire	SW5CTN5	665	1,48
			Coque blanche	SW5CTB5	675	1,48



Chaises Swany 4 pieds Chromé CH assises et coques noirs tapissés tissus Monza A21 et Blé A15  
Table Altitude (p.194)

## 📄 CHOISISSEZ VOS COULEURS

### COÛT SUPPLÉMENTAIRE TISSU

Par produit - Voir nuancier p.318

		Prix HT €
	Inclus dans le prix	0
	Supplément tarifaire	30
	Supplément tarifaire	65

## 📝 COMPOSEZ VOTRE RÉFÉRENCE

### ESSENTIEL

SW4CTN5	A27
01	02

01 Référence de base  
02 Coloris tissu

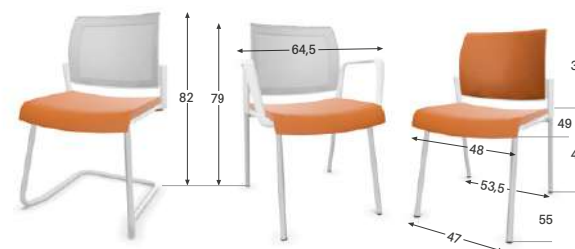

# CHAISE MY FRILL

5 ANS  
GARANTIE



Chaises My Frill 4 pieds bois Chêne Vernis Incolore CB, coques coloris Sandy SA, Blanc BL et Graphite GP  
Tables Altitude (p. 194) piètement incliné bois Chêne Vernis Incolore CB, et plateau Blanc BL avec électrification



DESIGN  
MULTI ESPACES

+ Nombreuses combinaisons de coloris et de piètement



4 pieds métal



4 pieds bois  
(chêne vernis incolore)



Piètement filaire



+ Grande tablette  
écrivain pivotante

+ Espace  
rangement

+ 6 roulettes pour une excellente  
mobilité

Modèle Conf'



+ Empilable par 10



Piètement **pyramidal polypro**  
sur patins ou roulettes



Piètement **pyramidal alu**  
sur patins ou roulettes



Piètement **pyramidal bois**  
avec retour automatique

+  
Pivotement à 360°

### VOUS AIMEZ CES CHAISES ?

Découvrez aussi dans la gamme My frill,  
la poutre [p.78](#) et les tabourets [p.310](#)



### CARACTÉRISTIQUES

**Coque design** en polypropylène **très facile d'entretien** ✨  
et disponible en 7 coloris

Accoudoirs moulés **pratiques** et **sans encombrement**

Placet d'assise tissu disponible avec + **de 60 coloris au choix**

**Sous-coque** de finition de l'assise assortie au piètement  
(coloris gris alu pour le 4 pieds bois)

### AU CHOIX

- 7 coloris de coque
- 9 modèles de piètement
- Avec ou sans accoudoirs
- Avec ou sans placet



**Chaises My Frill** piètement pyramidal bois Chêne Vernis Incolore CB et coques Graphite GP, Mandarin MA et Icesurf IC tissu Givre B04  
*Tables Cowork' (p.200) piètement et plateaux Blancs BL*



**Chaises My Frill** piètement filaire Noir NO et coques Graphite GP avec tissu Copper BB3 et coques Greyblue GB

**Tables Détente** (p.52) piètement tulipe Noir NO, guéridons hexagonaux Loft LF, Polair PO et Ink NK, guéridons carrés Ink NK



**Accoudoirs moulés**  
pratiques et sans encombrement



**Coque design en polypropylène**  
très facile d'entretien et disponible en 7 coloris



**Placet d'assise tissu** disponible  
avec + de 60 coloris au choix

## ✓ CHOISISSEZ VOTRE CHAISE

### PIÈTEMENT FILAIRE

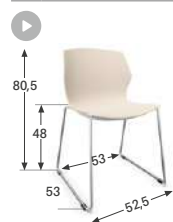

**Filaire**  
Empilable par 10

		Référence	Prix HT € + EC	
Sans accoudoirs	Sans placet tissu	FR20 BL, CH ou GP	225	1,00
	Avec placet tissu	FR25 BL, CH ou GP	290	1,10
Avec accoudoirs	Sans placet tissu	FR21 BL, CH ou GP	235	1,03
	Avec placet tissu	FR26 BL, CH ou GP	300	1,14

### PIÈTEMENT 4 PIEDS

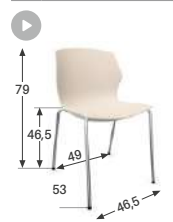

**Métal**  
Empilable par 10

		Référence	Prix HT € + EC	
Sans accoudoirs	Sans placet tissu	FR10 BL, CH ou GP	210	0,78
	Avec placet tissu	FR15 BL, CH ou GP	275	0,86
Avec accoudoirs	Sans placet tissu	FR11 BL, CH ou GP	220	0,81
	Avec placet tissu	FR16 BL, CH ou GP	285	0,89



**Bois**  
Piètement Chêne  
Vernis incolore

Sans accoudoirs	Sans placet tissu	FR30 CB	445	0,93
	Avec placet tissu	FR35 CB	510	1,01
Avec accoudoirs	Sans placet tissu	FR31 CB	455	0,95
	Avec placet tissu	FR36 CB	525	1,04



Chaises My Frill Conf' avec tablettes écri-toires pivotante, coques Greyblue GB, Citric CI et Mandarin MA

### PIÈTEMENT PYRAMIDAL

Pivotement à 360°

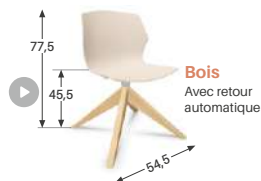

**Bois**  
Avec retour  
automatique



**Patins**



**Alu**

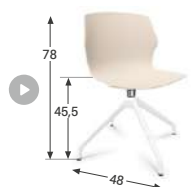

**Patins**

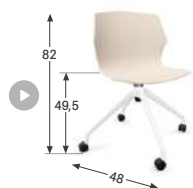

**Polypro**

**Roulettes**

		Référence	Prix HT € + EC	
Sans accoudoirs	Sans placet tissu	FR80 CB	555	1,02
	Avec placet tissu	FR85 CB	620	1,14
Avec accoudoirs	Sans placet tissu	FR81 CB	565	1,05
	Avec placet tissu	FR86 CB	630	1,16
Sans accoudoirs	Sans placet tissu	FR80 CH	425	0,89
	Avec placet tissu	FR85 CH	490	0,96
Avec accoudoirs	Sans placet tissu	FR81 CH	435	0,92
	Avec placet tissu	FR86 CH	500	1,00
Sans accoudoirs	Sans placet tissu	FR90 BL, CH ou NO	440	0,92
	Avec placet tissu	FR95 BL, CH ou NO	505	1,00
Roulettes	Sans placet tissu	FR91 BL, CH ou NO	450	0,95
	Avec placet tissu	FR96 BL, CH ou NO	515	1,03
Sans accoudoirs	Sans placet tissu	FP80 BL ou NO	330	0,89
	Avec placet tissu	FP85 BL ou NO	395	0,92
Avec accoudoirs	Sans placet tissu	FP81 BL ou NO	340	0,92
	Avec placet tissu	FP86 BL ou NO	405	0,96
Sans accoudoirs	Sans placet tissu	FP90 BL ou NO	360	0,96
	Avec placet tissu	FP95 BL ou NO	425	1,00
Roulettes	Sans placet tissu	FP91 BL ou NO	370	1,00
	Avec placet tissu	FP96 BL ou NO	435	1,04

### MY FRILL CONF'

Avec tablette écri-toire pivotante (coloris noir)

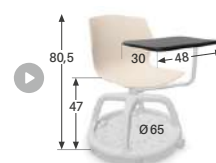

**Sans accoudoirs**

		Référence	Prix HT € + EC	
Sans accoudoirs	Sans placet tissu	FR40 GR	520	2,15
	Avec placet tissu	FR45 GR	585	2,18



Chaises My Frill différents modèles de piétement, coques coloris Graphite GP avec placet tissu Blush B08, Citric CI avec placet tissu Givre B04, Greyblue GB avec placet tissu Givre B04, Icesurf IC, Sandy SA avec placet tissu Curry B02 et Mandarin MA avec placet tissu Givre B04

Table Altitude (p. 194) piétement bois Chêne Vernis Incolore CB et plateau Blanc BL

## CHOISISSEZ VOS COULEURS

### → PIÈTEMENT

#### 4 PIEDS MÉTAL / FILAIRE



**BL** Blanc  
**CH** Chromé  
**GP** Graphite

#### 4 PIEDS BOIS / PYRAMIDAL BOIS



**CB**  
Chêne Vernis Incolore

#### PYRAMIDAL ALU SUR PATINS



**CH**  
Alu poli

#### PYRAMIDAL ALU SUR ROULETTES



**BL** Blanc  
**CH** Alu poli  
**NO** Noir

#### PYRAMIDAL POLYPRO



**BL** Blanc  
**NO** Noir

#### MY FRILL CONF'



**GR**  
Gris

### → COQUE



**BL** Blanc  
**CI** Citric  
**GB** Greyblue  
**GP** Graphite  
**IC** Icesurf  
**MA** Mandarin  
**SA** Sandy

### → PLACET

#### COÛT SUPPLÉMENTAIRE TISSU

Par produit - Voir nuancier p.318

	Prix HT €
<b>A</b> Inclus dans le prix	0
<b>B</b> Supplément tarifaire	20
<b>C</b> Supplément tarifaire	50

### COMPOSEZ VOTRE RÉFÉRENCE

ESSENTIEL OPTIONNEL

FR16	GP	CI	B10
01	02	03	04

01 Référence de base  
02 Coloris piétement  
03 Coloris coque  
04 Coloris tissu (si placet tissu)

# CHAISE SWITCH

8 ANS  
GARANTIE



Chaises Switch 4 pieds Noirs NO, assises tissu Copper BB3  
Table Evolve (p.208) piètement et plateaux Blancs BL - Armoire bois (p.164)



DESIGN  
MULTI ESPACES



+ Dossier polypro  
aéré, très facile d'entretien



Piètement 4 pieds



+ Dossier tapissé

Piètement luge



+  
Dossier résille  
3 coloris au choix

Piètement sur roulettes



### VOUS AIMEZ CES CHAISES ?

Découvrez aussi dans la même gamme, les poutres d'accueil Switch p.80



### CARACTÉRISTIQUES

Chaise polyvalente idéale pour les salles de réunion, les espaces détente ou d'accueil

Coque robuste en polypro

Assise tapissée (mousse ép.40 mm)

Légère et empilable par 5  
(par 4 pour le piètement luge)

Idéal pour les conférences :  
2 options pour former des rangées bien ordonnées

### EN OPTION

- Tablette écriteoire anti-panique
- Accroche
- Barre inter-rangée

### AU CHOIX

- 3 piètements métal
- 3 modèles de dossiers
- Assise polypro ou tapissée tissu
- 3 coloris de structure / résille
- Avec ou sans accoudoirs



**Chaises Switch** piètement 4 pieds Blancs BL assises tissu Blé A15 et dossiers résille avec accoudoirs Blancs BL  
*Tables Tonneau (p.204) piètement tulipe Noir NO et plateau Blanc BL*



Chaises Switch piètement luge et 4 pieds Noirs NO, assises tissus Baltique A19, Bali A08 et Brume A12, dossiers polypro Noirs NO et Blancs BL avec accoudoirs et tablettes anti-panique







**Chaises Switch** piètement 4 pieds avec accoudoirs Noirs NO assises et dossiers tissus Lime A18, Blé A15 et Monza A21

*Table Cowork' (p.200) avec plantes et électrification, plateau Grège GG, bac Basalte BS et piètement Noir NO*

## ✓ CHOISISSEZ VOTRE CHAISE

### PIÈTEMENT 4 PIEDS

Empilable par 5

			Référence	Prix HT €	+ EC
	Assise polypro	Dossier polypro	Sans accoudoirs SH10	145	0,62
			Avec accoudoirs SH12	180	0,74
	Assise tapissée	Dossier polypro	Sans accoudoirs SH15	175	0,73
			Avec accoudoirs SH17	210	0,87
	Assise tapissée	Dossier tapissé	Sans accoudoirs SH35	205	0,85
			Avec accoudoirs SH37	240	0,97
	Assise tapissée	Dossier résille	Sans accoudoirs SH25	205	0,73
			Avec accoudoirs SH27	240	0,87

### PIÈTEMENT SUR ROULETTES

Pratique en salle de réunion et espaces étroits - Empilable par 5

			Référence	Prix HT €	+ EC
	Assise polypro	Dossier polypro	Sans accoudoirs SH40	160	0,62
			Avec accoudoirs SH42	195	0,74
	Assise tapissée	Dossier polypro	Sans accoudoirs SH45	190	0,77
			Avec accoudoirs SH47	225	0,91
	Assise tapissée	Dossier tapissé	Sans accoudoirs SH65	220	0,88
			Avec accoudoirs SH67	255	1,01
	Assise tapissée	Dossier résille	Sans accoudoirs SH55	220	0,77
			Avec accoudoirs SH57	255	0,85

### PIÈTEMENT LUGE

Effet de balancement agréable - Empilable par 4

			Référence	Prix HT €	+ EC
	Assise polypro	Dossier polypro	Sans accoudoirs SH70	200	0,62
			Avec accoudoirs SH72	235	0,74
	Assise tapissée	Dossier polypro	Sans accoudoirs SH75	225	1,02
			Avec accoudoirs SH77	260	1,15
	Assise tapissée	Dossier tapissé	Sans accoudoirs SH95	260	1,13
			Avec accoudoirs SH97	295	1,27
	Assise tapissée	Dossier résille	Sans accoudoirs SH85	260	1,02
			Avec accoudoirs SH87	295	1,15

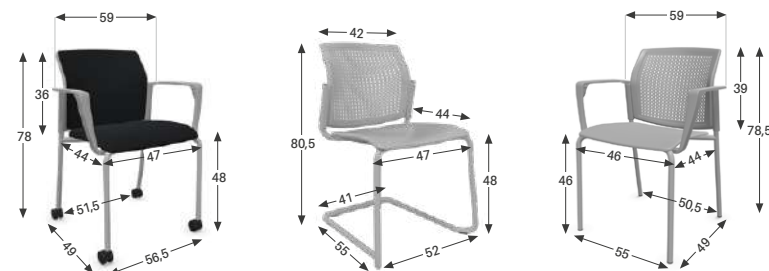

## + CHOISISSEZ VOS OPTIONS

	En cm	Référence	Prix HT €	+ EC
	L35 P.25,5xép.2	À droite TD	55	0,26
		À gauche TG	55	0,26
		SHAC	4	0,02
		BIRE	55	0,03

## 📄 CHOISISSEZ VOS COULEURS

### PIÈTEMENT

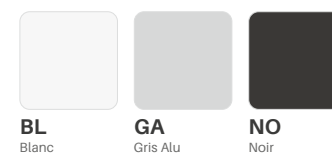

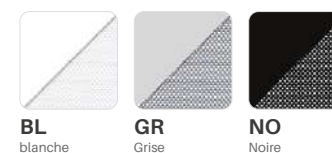

### POLYPRO / RÉVILLE



### COÛT SUPPLÉMENTAIRE TISSU

Par produit - Voir nuancier p.318

	Prix HT €
 Inclus dans le prix	0
 Supplément tarifaire	30
 Supplément tarifaire	65

## 📝 COMPOSEZ VOTRE RÉFÉRENCE

ESSENTIEL			OPTIONNEL		
SH37	GA	BL	TG	A21	
01	02	03	04	05	

01 Référence de base  
02 Coloris piétement  
03 Coloris de polypro / résille

04 Tablette écriteure  
05 Coloris tissu

**NOTRE ASTUCE !**  
Optez pour la version **100 % polypro** pour les zones à hautes fréquentations : **sa facilité et rapidité d'entretien** vous offrira un réel plus !

# CHAISE VISIT

8 ANS  
GARANTIE



Chaises Visit bas dossier Onyx B51

Fauteuil Munik Direction (p.246) Cuir noir 999 et piètement bicolore Alu Poli/Noir CH - Bureau Altitude Direction (p.84) plateau arrondi Loft LF avec extension plateau Ink NK avec piètement incliné métal Noir NO  
Armoires Altitude (p.162) 1 armoire haute structure Blanche BL et portes pleines Pure PU et armoires basses portes pleines avec structure Blanche BL et portes Fusain FU



DESIGN  
MULTI ESPACES

## CARACTÉRISTIQUES

Fauteuil grand confort,  
visiteur ou réunion

Ligne élégante : structure unique et robuste

Piètement luge chromé, anti-basculement



Empilable par 6



+  
2 hauteurs de dossier

+  
Piètement luge chromé  
avec effet de balancement  
agréable

Modèle bas dossier

Modèle haut dossier

## ✓ CHOISISSEZ VOTRE CHAISE

Piètement luge Chromé - Arrière du dossier polypro noir



	Référence	Prix HT €	+ EC
<b>Bas dossier</b>	VS600CH	365	1,26
<b>Haut dossier</b>	VS700CH	395	1,40

Disponible en cuir noir voir [p.246](#)

+  
Très confortable  
(mousse ép.40 mm)



## 🎨 CHOISISSEZ VOS COULEURS

### COÛT SUPPLÉMENTAIRE TISSU

Par produit - Voir nuancier [p.318](#)



	Prix HT €
<b>A</b> Inclus dans le prix	0
<b>B</b> Supplément tarifaire	30
<b>C</b> Supplément tarifaire	65



## COMPOSEZ VOTRE RÉFÉRENCE

ESSENTIEL

VS700	CH	A21
01	02	03

01 Référence de base  
02 Coloris piètement  
03 Coloris tissu

# CHAISE LOLA

NOUVEAUTÉ

3 ANS  
GARANTIE



### NOTRE CONSEIL !

Donnez vie à vos espaces avec nos chaises aux couleurs vibrantes - Exprimez votre style unique et créez une ambiance qui vous ressemble.

Chaises Lola 4 pieds polypro Noir NO, coques Cherry CY et Mint MT  
Tables Détente (p.52) piètement tulipe Noir NO et plateaux Loft LF



DESIGN  
MULTI ESPACES

+ **Chaise polyvalente**  
pour une utilisation intérieure et extérieure

Placet tissu ép. 2 cm

+ Entretien très facile ✨



Piètement **4 pieds polypro**



Piètement **4 pieds bois fibré**



Piètement **filaire**



### CARACTÉRISTIQUES

**Design innovant**, forme géométrique associant l'arrondi au carré

Conception ergonomique réfléchie avec dossier parfaitement ajusté pour plus de confort

**Coque polypropylène avec 5 choix de coloris** dont 2 en matières recyclées

**Robuste et durable** : usage à long terme

### AU CHOIX

- **5 coloris de coque** standard ou recyclée
- **3 modèles** de piètement
- Avec ou sans placet



**Chaises Lola** 4 pieds Bois fibré BF coques coloris Mint MT avec placets tissu Cyprès B03 et Cherry CY avec placets tissu Blush B08  
*Tables Cowork' (p.200) avec plantes et électrification, piétement Blanc BL et plateaux Acacia AC*





**Chaises Lola** 4 pieds polypro et piètement filaire Noir NO, coques coloris Cherry CY, Réglisse RE et Mint MT



**Tables Altitude** (p.194) piètement Noir NO et plateaux Acacia AC - **Tables Détente** (p.52) piètement tulipe Noir NO et plateaux Acacia AC

## ✓ CHOISISSEZ VOTRE CHAISE

### COQUE STANDARD

	Piètement	Référence	Prix HT € +EC
	Polypro Assorti au coloris de la coque	Sans placet LA10 CU LT ou RE	185 0,66
		Avec placet LA15 CU LT ou RE	225 0,67
	Bois fibré	Sans placet LA30BF CU LT ou RE	225 0,66
		Avec placet LA35BF CU LT ou RE	265 0,67
	Filaire	Sans placet LA20NO CU LT ou RE	225 0,82
		Avec placet LA25NO CU LT ou RE	265 0,83

### COQUE RECYCLÉE

	Piètement	Référence	Prix HT € +EC
	 Polypro Noir	Sans placet LA60NO CY ou MT	200 0,66
		Avec placet LA65NO CY ou MT	240 0,67
	Bois fibré	Sans placet LA80BF CY ou MT	240 0,66
		Avec placet LA85BF CY ou MT	280 0,67
	Filaire	Sans placet LA70NO CY ou MT	240 0,82
		Avec placet LA75NO CY ou MT	280 0,83



## CHOISISSEZ VOS COULEURS

### → COQUE

#### STANDARD

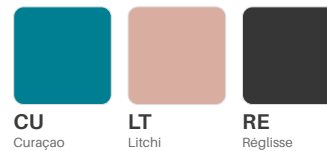

#### RECYCLÉE



### → PIÈTEMENT

#### BOIS FIBRÉ



#### FILAIRE / 4 PIEDS



### COÛT SUPPLÉMENTAIRE TISSU

Par produit - Voir nuancier p.318

	Prix HT €
 Inclus dans le prix	0
 Supplément tarifaire	20
 Supplément tarifaire	50

## COMPOSEZ VOTRE RÉFÉRENCE

#### ESSENTIEL

LA85BF	MT	A13
01	02	03

#### OPTIONNEL

- 01 Référence de base
- 02 Coloris coque
- 03 Coloris du placet



Piètement et coque polypro



Courbes élégantes et géométriques



**Chaises Lola** 4 pieds polypro et piètement filaire Noir NO, coques coloris Cherry CY, Réglisse RE et Litchi LT

**Tables Altitude** (p. 194) rondes piètement Noir NO et plateaux Loft LF, et rectangulaires avec électrification, piètement bois Chêne Vernis Incolore CB et plateaux Blancs BL

# CHAISE SOLÉO

3 ANS  
GARANTIE



Chaises Soléo sans accoudoirs Pistache PS avec placets tissu Basil C75, Coco CC avec placets tissu Plata C81 et Réglisse RE avec placets tissu Carbon C80  
Tables Evolve (p.208) en V, 2 courbes + 2 d'extrémité 164°, plateaux et piètement Blancs BL



DESIGN  
MULTI ESPACES

+ Utilisation **intérieure ou extérieure**  
(modèle avec placet uniquement pour l'intérieur)



+ Avec ou sans  
placet tissu



+ **5 coloris tendance**  
Plus de 60 coloris de placet d'assise tissu



### NOTRE CONSEIL !

Privilégiez les structures **100 % polypro en extérieur** ou dans les zones hautement fréquentées (coin café, réfectoire...).

Et optez pour **un placet tissu** (en intérieur) afin **d'augmenter le confort d'assise** et permettre une personnalisation grâce à **une multitude de combinaisons colorées possibles !**

+ **Empilable par 8** (sans accoudoirs)  
**ou par 4** (avec accoudoirs)



### CARACTÉRISTIQUES

**Chaise réunion, détente, visiteur ou Home office**

**Structure robuste** et légère

Fabriquée en polypropylène chargé de **fibres de verre**  
et **moulé par injection**

**Très compacte** (50 cm de large, 60 cm avec accoudoirs)

+ **Entretien très facile**

### AU CHOIX

- Avec ou sans accoudoirs
- Avec ou sans placet tissu
- 5 coloris de coques



**Chaises Soléo** sans accoudoirs, coloris Litchi LT, Curaçao CU et Pistache PS



**Tables Détente** (p.52) guéridons H.72 cm, plateaux Chêne Clair CL et piètement tulipe Noir NO - **Tables Cowork'** (p.200) plateaux Blancs BL et piètement Noir NO



Chaises Soléo avec accoudoirs, coloris Litchi LT

## ✓ CHOISISSEZ VOTRE CHAISE

### POLYPRO 4 PIEDS

		Référence	Prix HT €	+ EC
 <p>Sans accoudoirs</p>	Sans placet tissu	SL10	135	0,86
	Avec placet tissu	SL20	195	0,94
 <p>Avec accoudoirs</p>	Sans placet tissu	SL15	155	1,02
	Avec placet tissu	SL25	215	1,10

## 📖 CHOISISSEZ VOS COULEURS

### POLYPRO

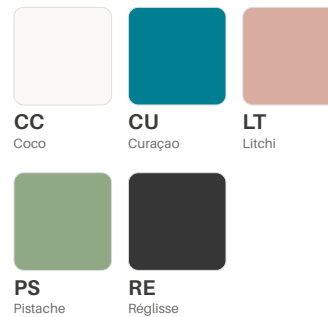

### COÛT SUPPLÉMENTAIRE TISSU

Par produit - Voir nuancier p.318

	Prix HT €
 Includé dans le prix	0
 Supplément tarifaire	20
 Supplément tarifaire	50

## 📎 COMPOSEZ VOTRE RÉFÉRENCE

### ESSENTIEL OPTIONNEL

SL20	LT	A31
01	02	03

- 01 Référence de base
- 02 Coloris coque
- 03 Coloris tissu (si placet tissu)

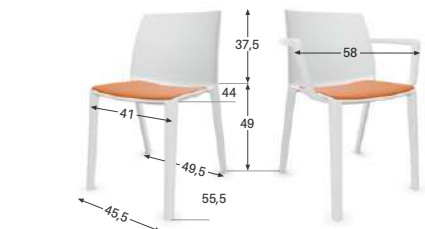

# CHAISE LOGGIA

2 ANS  
GARANTIE



Chaises Loggia avec accoudoirs, coloris Brique BQ

Tables Détente (p.52) guéridons carrés côtés cintrés, plateaux Polair PO et piètements Blancs BL + mange-debout carrées côtés cintrés et rectangulaires, plateaux Chêne Clair CL et piètement Blanc BL

Tabourets Vita (p.308) piètement bois Chêne Vernis Incolore CB, assises tissu Givre B04 et Cyprès B03



DESIGN  
MULTI ESPACES



+  
Empilable par 12



+  
Pratique  
et très facile d'entretien

+  
Utilisation intérieure ou extérieure  
(haute résistance aux UV)



### CARACTÉRISTIQUES

**100 % recyclable** : structure polypropylène avec fibre de verre

**Compacte et robuste**

Disponible par **lot de 2 seulement**

### AU CHOIX

- 4 coloris tendance
- Avec ou sans accoudoirs

### NOTRE ASTUCE !

Boostez votre politique RSE, grâce à sa structure **100 % recyclable et hygiénique !**

### ✓ CHOISISSEZ VOTRE LOT



**Lot de 2 chaises**  
1 seul coloris par lot

	Référence	Prix HT €	+ EC
Sans accoudoirs	2LG10	220 (110/PU)	1,12
Avec accoudoirs	2LG15	245 (122,5/PU)	1,28

### CHOISISSEZ VOS COULEURS



**BL**  
Blanc



**BQ**  
Brique



**GR**  
Gris



**NO**  
Noir

### COMPOSEZ VOTRE RÉFÉRENCE

ESSENTIEL

2LG10	BQ
01	02

01 Référence de base  
02 Coloris



# TABOURET VITA

5 ANS  
GARANTIE

10  
ANS

EU

FR



### NOTRE ASTUCE !

Utilisez la **H. 104 cm** pour une utilisation confortable sur les tables hautes et la **H. 90 cm** pour plus de flexibilité, assis comme debout.

Tabourets Vita assises Forge BA1 avec piètement bois Chêne Vernis Incolore CB et assises Galvanise BA5 avec piètement filaire Noir NO  
Tables Share (p.238) coloris Ébène Ash EB et Chêne Brut HA



Pieds métal noir  
ou chromé



Pieds bois  
Chêne vernis incolore

## CARACTÉRISTIQUES

### Design et confortable

Assise large tapissée tissu  
(mousse ép.20 mm)

Double surpiqûres de finition

Repose-pieds pour un confort optimal

### AU CHOIX

- 2 hauteurs disponibles:  
**pour table H.90 ou H.104 cm**
- Piètement **bois ou métal**
- **50 coloris** de tissus disponibles - Voir nuancier **p.318**

### VOUS AIMEZ CES TABOURETS ?

Découvrez aussi dans la gamme Vita,  
les chauffeuses **p.36** et les chaises **p.272**



## ✓ CHOISISSEZ VOTRE TABOURET HAUT

Assise tapissée tissu

	Référence	Prix HT €	+ EC
<p>Métal</p>	Pour table H.90	VT63 CH ou NO	425 1,12
	Pour table H.104	VT64 CH ou NO	485 1,40
<p>Bois</p>	Pour table H.90	VT43 CB	670 1,05
	Pour table H.104	VT44 CB	695 1,33

## 📖 CHOISISSEZ VOS COULEURS

### → PIÈTEMENT

#### MÉTAL



CH  
Chromé



NO  
Noir

#### BOIS



CB  
Chêne Vernis  
Incolore

### → COÛT SUPPLÉMENTAIRE TISSU

Par produit - Voir nuancier tissus **p.318**

Non disponible dans le tissu Delta

	Prix HT €
Inklus dans le prix	0
Supplément tarifaire	30
Supplément tarifaire	65

## 📝 COMPOSEZ VOTRE RÉFÉRENCE

### ESSENTIEL

VT63	CH	A21
01	02	03

- 01 Référence de base
- 02 Coloris piètement
- 03 Coloris tissu

# TABOURET MY FRILL

5 ANS  
GARANTIE



Tabourets My Frill piètement métal Chromé CH, coques Graphite GP sans accoudoirs avec placets tissu Prune B09  
Table Palma (p.230) plateau arrondi Acacia AC et piètement Blanc BL



DESIGN  
MULTI ESPACES

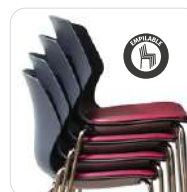

+ Empilable par 4  
pour le modèle  
piètement métal



**Piètement métal**  
chromé ou graphite Ø 1,6 cm



**Piètement bois**  
2 hauteurs disponibles :  
pour table H.90 ou H.104 cm

Repose-pieds  
chromé

#### VOUS AIMEZ CES TABOURETS ?

Découvrez aussi dans la même gamme,  
la poutre My Frill [p.78](#) et les chaises [p.282](#)



#### CARACTÉRISTIQUES

**Coque confortable** en polypropylène

Pratique et très facile d'entretien

Sous-coque de l'assise coloris gris alu

Parfaitement **adapté aux utilisations fréquentes !**

#### AU CHOIX

- **2 hauteurs possibles** (piètement bois uniquement)
- 7 coloris de coque
- **Placet d'assise tissu** disponible
- **Avec ou sans accoudoirs**



**Tabourets My Frill 4** pieds bois Chêne Vernis Incolore CB, coques Graphite GP avec placets tissu Blush B08

Tables Share (p.238) H.105 cm, plateaux bicolores Blanc/Acacia BA

Tabourets Bingo (p.314) structures Noires NO et assises tissu Blush B08

## ✓ CHOISISSEZ VOTRE TABOURET HAUT

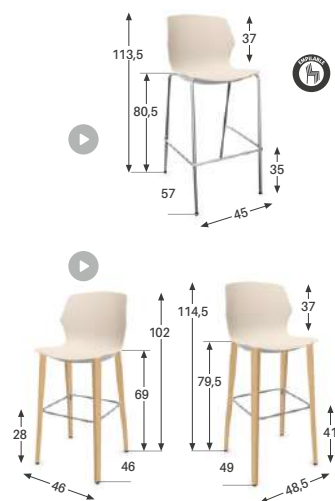

**Métal**  
Empilable par 4

**Bois**

		Référence	Prix HT €	+EC	
Pour table H.104	Sans accoudoirs	Sans placet tissu	FR50	315	1,03
	Avec accoudoirs	Avec placet tissu	FR55	380	1,14
Pour table H.90	Sans accoudoirs	Sans placet tissu	FR51	325	1,06
	Avec accoudoirs	Avec placet tissu	FR56	405	1,17
Pour table H.104	Sans accoudoirs	Sans placet tissu	FT70	590	1,43
	Avec accoudoirs	Avec placet tissu	FT75	650	1,46
Pour table H.104	Sans accoudoirs	Sans placet tissu	FT71	600	1,53
	Avec accoudoirs	Avec placet tissu	FT76	660	1,56
Pour table H.104	Sans accoudoirs	Sans placet tissu	FR60	595	1,73
	Avec accoudoirs	Avec placet tissu	FR65	655	1,76
Pour table H.104	Sans accoudoirs	Sans placet tissu	FR61	605	1,83
	Avec accoudoirs	Avec placet tissu	FR66	665	1,86

## 📄 CHOISISSEZ VOS COULEURS

### → PIÈTEMENT

Repose-pieds chromé

#### BOIS



**CB**  
Chêne Vernis  
Incolore

#### MÉTAL



**CH**  
Alu poli



**GP**  
Graphite

### → COQUE

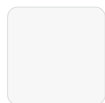

**BL**  
Blanc



**CI**  
Citric



**GB**  
Greyblue



**GP**  
Graphite



**IC**  
Icesurf



**MA**  
Mandarin



**SA**  
Sandy

### → PLACET

#### COÛT SUPPLÉMENTAIRE TISSU

Par produit - Voir nuancier p.318



	Prix HT €
<b>A</b> Inclus dans le prix	0
<b>B</b> Supplément tarifaire	20
<b>C</b> Supplément tarifaire	50



## COMPOSEZ VOTRE RÉFÉRENCE

ESSENTIEL

FR55 CH GP B03  
01 02 03 04

OPTIONNEL

01 Référence de base

02 Coloris piètement

03 Coloris coque

04 Coloris tissu (si placet tissu)



**Tabourets My Frill** piètement Chêne Vernis Incolore CB, coques Graphite GP sans accoudoirs avec placets tissu Paprika A29 et piètement métal Graphite GP, coques Greyblue GB avec placets tissu Pollen A31  
**Tables Altitude Haute** (p.222) piètement incliné métal Noir NO avec plateau Loft LF et piètement incliné bois Chêne Vernis Incolore CB avec plateau Fusain FU

# TABOURET BINGO

5 ANS  
GARANTIE



## NOTRE ASTUCE !

Une alternative ergonomique parfaite **pour entretenir les muscles du dos et éviter les risques de TMS**, pour les postes de travail ou les tables de réunion, assis ou debout.

Tabourets Bingo structures noires NO, assises tissu Paprika A29 et Lime A18  
Tables Share (p.238) hautes, structures bicolores Blanc/Acacia BA



+ **Stabilité garantie**  
même sur sol lisse

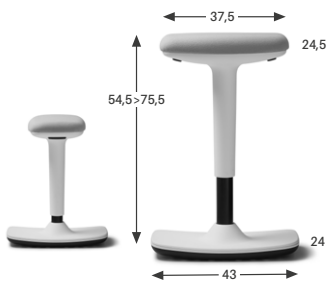

Assise ergonomique  
pivotante à 360°

## CARACTÉRISTIQUES

**Tabouret assis-debout basculant**

Structure en polypropylène

**Réglable en hauteur**  
de 54,5 à 75,5 cm,  
**par simple bouton pression**

Assise tapissée avec **mousse injectée**



## ✓ CHOISISSEZ VOTRE TABOURET

Assise tapissée L.37,5 x P.24,5 cm - Réglable en hauteur de 54,5 à 75,5 cm

	Référence	Prix HT €	+ EC
	Tabouret basculant	BN10	245 1,58

## 🎨 CHOISISSEZ VOS COULEURS

### STRUCTURE

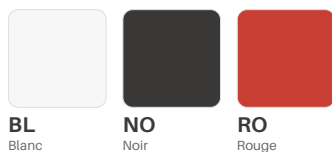

BL  
Blanc

NO  
Noir

RO  
Rouge

### COÛT SUPPLÉMENTAIRE TISSU

Par produit - Voir nuancier p.318



	Prix HT €
 Inclus dans le prix	0
 Supplément tarifaire	20
 Supplément tarifaire	50

## 📝 COMPOSEZ VOTRE RÉFÉRENCE

### ESSENTIEL

BN10	RO	A13
01	02	03

01 Référence de base  
02 Coloris de structure  
03 Coloris tissu

# Caractéristiques bois & tissu

## Tissus

	A		B			C	D
	ALFA	OMÉGA	CURA	RIVET	DELTA	SILVERTEX	CUIR
<b>Composition</b>	100 % polyester recyclable	76 % polyester 24 % polyester recyclé	98 % polyester recyclé 2 % polyester	100 % polyester bouteilles plastique recyclées	85 % PVC 10 % polyester 5 % coton	81 % PVC 19 % polyester	Cuir pleine fleur
<b>Label OEKO-TEX</b>	x	x	x				
<b>Label européen Ecolabel</b>			x	x			
<b>Résistance à la lumière *</b>	6	6	5-8	6	5	7	8
<b>Résistance à l'abrasion **</b> <i>Test de Martindale</i>	100 000 cycles	80 000 cycles	100 000 cycles	80 000 cycles	50 000 cycles	300 000 cycles	20 000 cycles
<b>Cigarettes &amp; Allumettes</b>	x	x	x	x	x	x	x
<b>Résistance au feu</b>						M2	
<b>Antibactérien/imperméable</b> <i>Lavage facile</i>						x	
<b>Poids</b>	320 g/m <sup>2</sup>	413 g/ml	300 g/m <sup>2</sup>	280 g/m <sup>2</sup>	840 g/ml	680 g/m <sup>2</sup>	

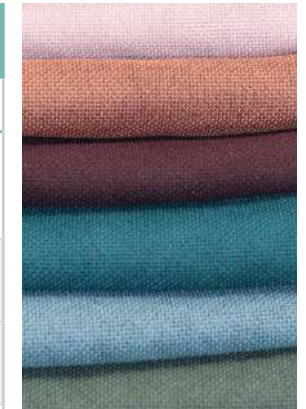

\* **La résistance à la lumière** d'un tissu est un critère de qualité qui montre sa capacité de résistance aux UV (aussi bien ceux de la lumière du jour que de la lumière artificielle). Elle permet de garder la densité des couleurs et d'éviter que le tissu ne s'éclaircisse avec le temps.

\*\* **La résistance à l'abrasion** permet de mesurer la qualité du tissu sur sa solidité de frottement (mouvement assis debout répétitif). Le nombre de tours réalisés est comptabilisé jusqu'à la déchirure du tissu.



\* **Visuel d'exemples de chants** en ailes d'avion présents pour les bois Soft Touch (vue de dessous)

## Bois

	MÉLAMINÉ			FIBER	SOFT TOUCH
	ép. 19 mm	ép. 25 mm	ép. 38 mm	ép. 16 mm	ép. 17 mm
	Panneaux mélaminés double face			Panneaux de fibres condensées, âme noire	Panneaux stratifiés, supports multiplis
<b>Finition des chants</b>	ABS anti-chocs 2 mm, angles adoucis			Ailes d'avion, angles adoucis *	
<b>Certifié PEFC</b> <i>Bois issus de forêts gérées durablement</i>	x	x	x		
<b>Antibactérien</b>					x
<b>Finition "Soft touch"</b>					x
<b>Densité</b>	640 Kg/m <sup>3</sup>	640 Kg/m <sup>3</sup>	640 Kg/m <sup>3</sup>	1 000 Kg/m <sup>3</sup>	640 Kg/m <sup>3</sup>

# Conseils d'entretien

## » Tissus

- › Aspirer régulièrement.
- › Essuyer avec un chiffon humidifié à l'eau savonneuse ou utiliser un shampoing pour tissus d'ameublement exclusivement.
- › Tous nos tissus sont lavables jusqu'à 60° C (sauf les PVC : Delta et Silvertex).

### NETTOYAGE DES TÂCHES SUR TISSU PVC :

- › Frotter légèrement avec une éponge à l'eau savonneuse.
- › Rincer à l'eau claire et sécher avec un chiffon propre, doux et sec.

## LE CUIR

### POUR UN NETTOYAGE NORMAL :

- › Épousseter régulièrement avec un chiffon propre, doux et sec.

### POUR DÉTACHER :

- › Frotter délicatement à l'aide d'un chiffon propre imbibé d'eau savonneuse.

## » Bois

- › Nettoyer avec un chiffon doux et du produit à vitres, ou alcool ménager pour désinfecter.

### POUR DÉTACHER :

- › Frotter légèrement avec du détache feutre.

## » Piètement

- › Passer un chiffon humidifié avec du vinaigre blanc pour nettoyer et faire briller.



**A ALFA**  
100% POLYESTER RECYCLABLE

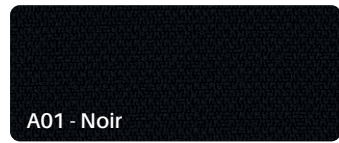

**A OMEGA**  
100% POLYESTER DONT 24% RECYCLÉ

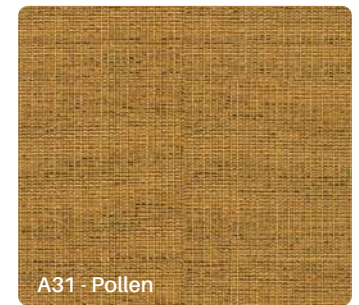
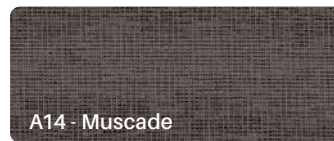
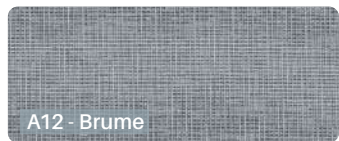

**B CURA**  
100% POLYESTER RECYCLÉ 100% RECYCLABLE

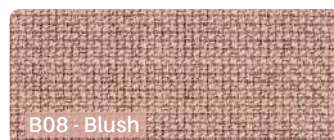
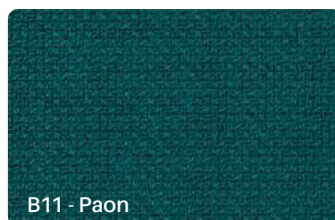
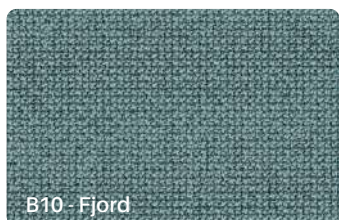
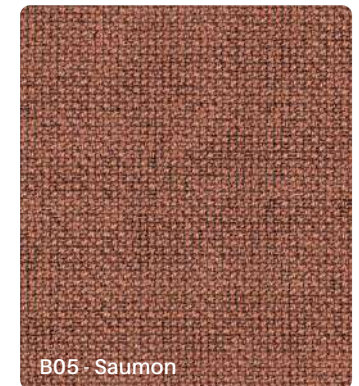
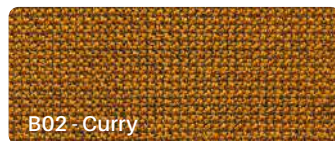

**LÉGENDE PICTOS**

- Résistance aux cigarettes et allumettes
- Résistance au feu
- Résistance à la lumière
- Antibactérien
- OEKO-TEX®**  
CONFIDENCE IN TEXTILES  
**STANDARD 100**  
Label OEKO-TEX  
*Tissu garanti sans aucun produit chimique nocif pour la santé*
- Éco label européen  
*Faible incidence sur l'environnement*



## RIVET

100% POLYESTER COMPOSÉ DE BOUTEILLES PLASTIQUE RECYCLÉES



BA1 - Forge

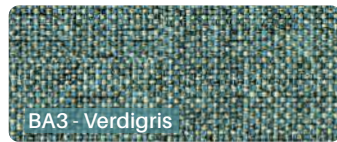

BA3 - Verdigris

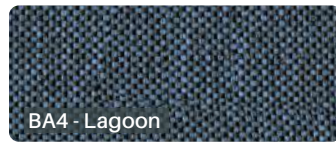

BA4 - Lagoon



BA5 - Galvanise

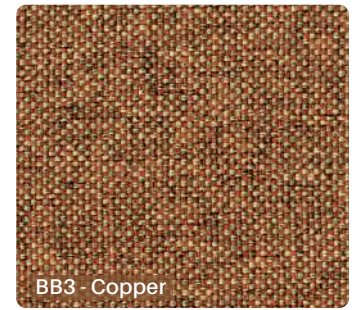

BB3 - Copper

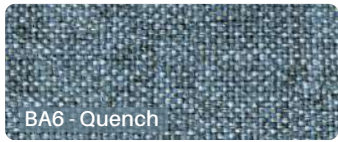

BA6 - Quench



BA7 - Spark

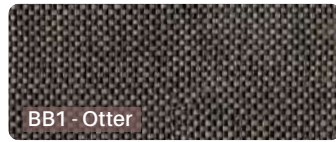

BB1 - Otter

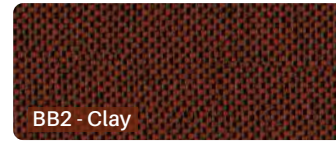

BB2 - Clay



## DELTA

85% PVC - 10% POLYESTER - 5% COTON

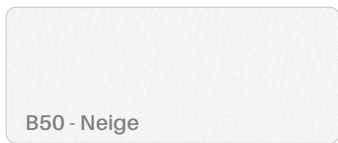

B50 - Neige

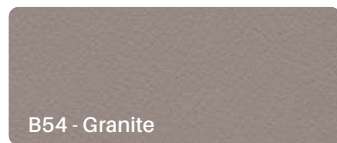

B54 - Granite



B72 - Argile

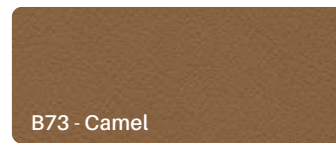

B73 - Camel

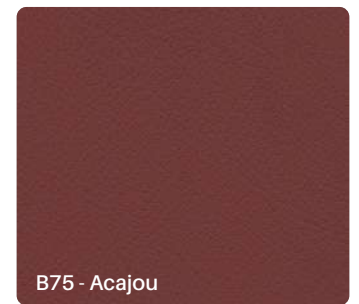

B75 - Acajou

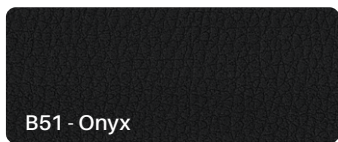

B51 - Onyx

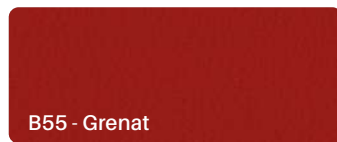

B55 - Grenat

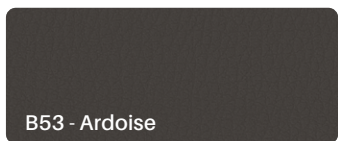

B53 - Ardoise



B57 - Navy



B74 - Kaki

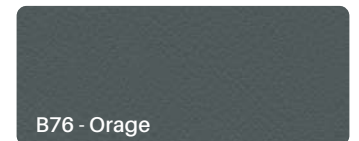

B76 - Orage



## SILVERTEX

81% PVC - 19% POLYESTER - TISSU NON PHONIQUE

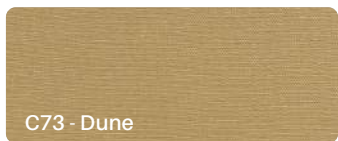

C73 - Dune

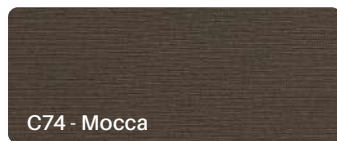

C74 - Mocca



C75 - Basil



C76 - Royal

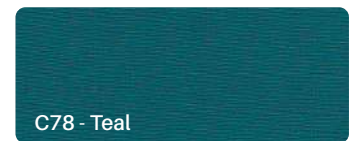

C78 - Teal

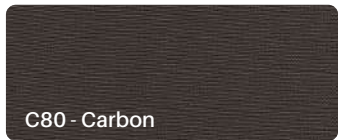

C80 - Carbon



C81 - Plata

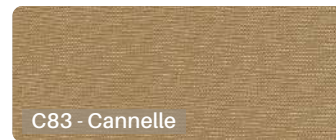

C83 - Cannelle



C86 - Red



## CUIR

CUIR PLEINE FLEUR - 1MM



999 - Cuir noir / Cuir pleine fleur noir



Rendez-vous sur notre site pour voir les coloris et leurs spécificités. Pour plus de précisions renseignez-vous auprès de votre commercial.

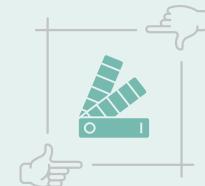

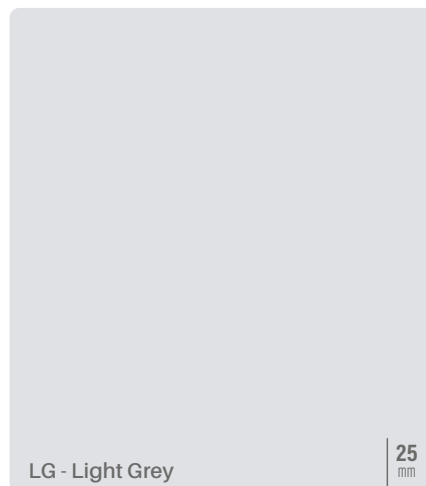
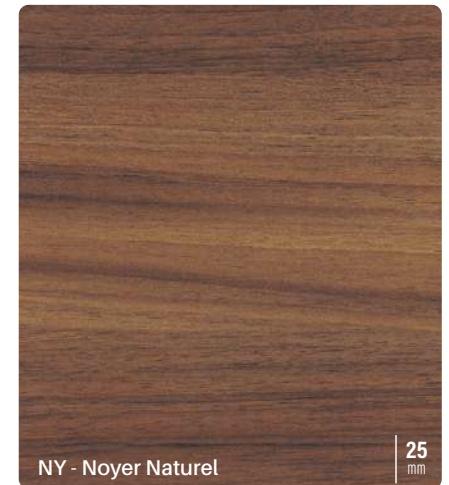
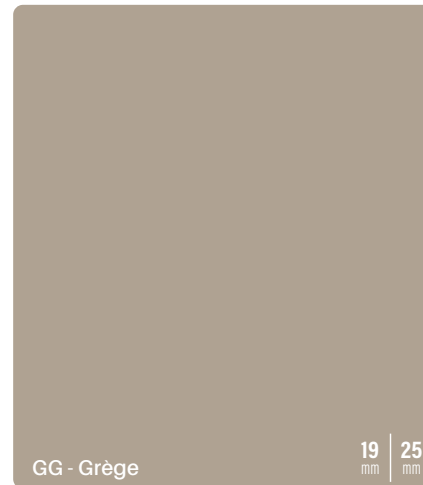
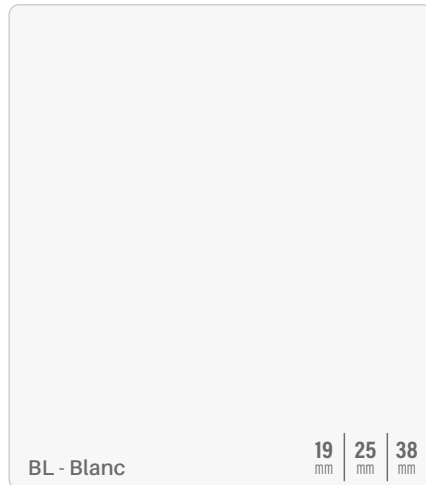

**FOREST**  
MÉLAMINÉ



**GAMME DUO**  
FAÇADES DE RANGEMENT MÉLAMINÉES ET VOILES DE FOND STRATIFIÉS

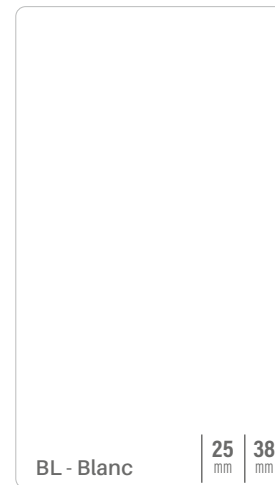

**PREMIUM FIBER**  
PANNEAUX DE FIBRES CONDENSÉES ÉP.16 MM - NON PEFC - CHANTS AILES D'AVION ET NOIRS UNIQUEMENT

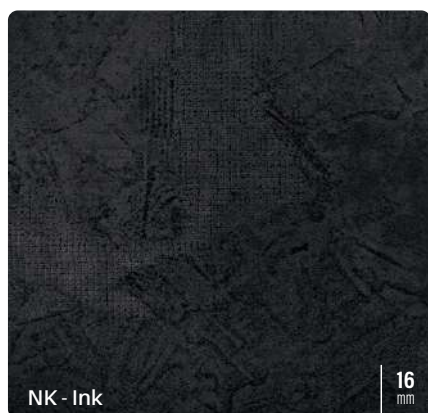

**PREMIUM SOFT TOUCH**  
STRATIFIÉS ÉP.17 MM - NON PEFC - CHANTS AILES D'AVION MULTIPLIS - SURFACE ANTI-TRACES DE DOIGTS

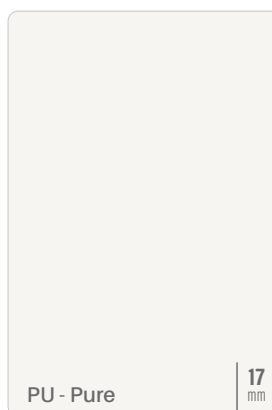

**PIÈTEMENTS BOIS**

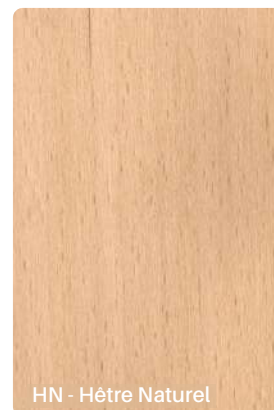



## VOILES DE FOND BANQUE ÉLÉGANCE PLEXI ÉP. 4 MM

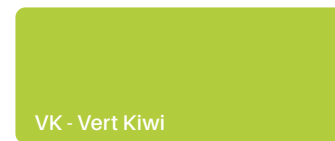
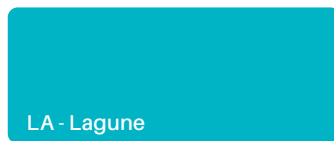
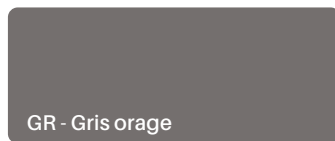
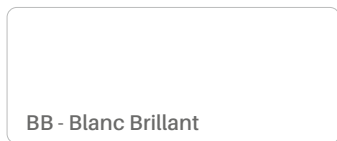

## COQUES MY FRILL POLYPROPYLÈNE

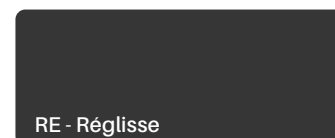
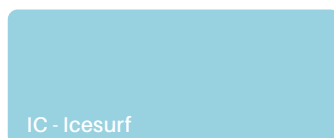
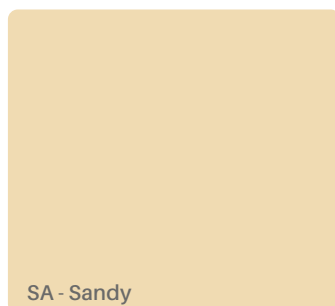
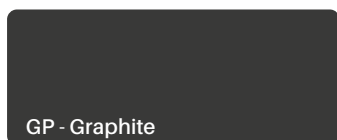
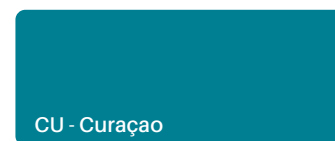
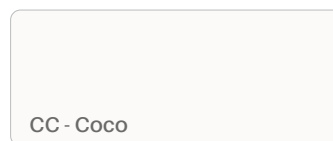
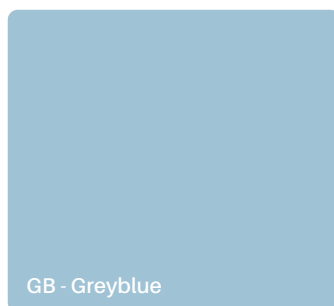
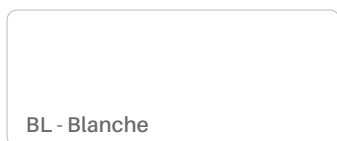

## CHAISE LOGGIA POLYPROPYLÈNE

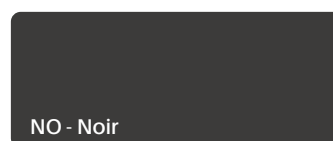
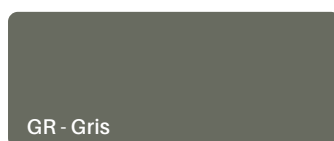
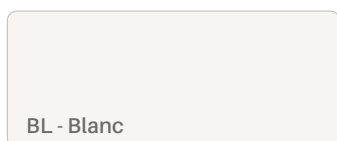

## CHAISE LOLA POLYPROPYLÈNE

NOUVEAUTÉ

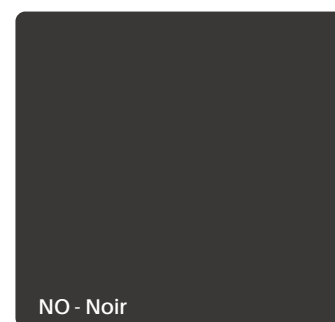
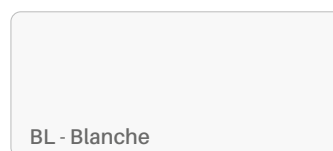
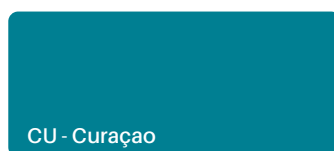
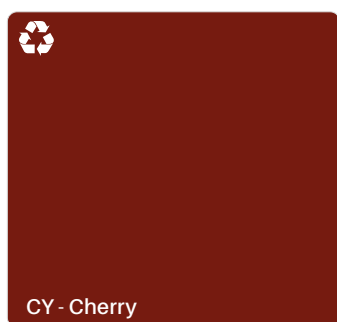

## TABOURET BINGO POLYPROPYLÈNE

# INDEX

<b>A</b>		<b>C</b>		<b>F</b>		<b>N</b>		<b>T</b>	
Accessoires de rangement	p.184	Caissons Bois	p.158	Fabrication française	p.4	N'Joy - Babyfoot	p.60	Table Altitude	p.194
Acoustique Sérénity	p.174	Caissons Métal	p.156	Fauteuil Axion	p.254	Nani - Chauffeuse	p.40	Table Altitude Haute	p.222
Altitude Direction - Bureau	p.84	Caissons Tower	p.159	Fauteuil Élite	p.252	Nuancier Bois	p.320	Table Basse	p.48
Altitude - Table	p.194	Canapé Lounge	p.34	Fauteuil Munik	p.260	Nuancier Sièges	p.322	Table Cowork'	p.200
Altitude - Armoires	p.162	Caractéristiques bois & tissu	p.316	Fauteuil Munik Direction	p.246	Nuancier Tissus	p.318	Table Détente	p.52
Altitude Haute - Table	p.222	Casiers Cubik	p.150	Fauteuil Roma	p.250			Table Evolve	p.208
Aménagement réussi - 3D	p.7	Chaise Loggia	p.306	Fauteuil Volt	p.264	<b>O</b>		Table Evolve Haute	p.226
Amity - Box	p.24	Chaise Lola	p.296	Fauteuil Wave	p.256	Optim' - Bureau	p.112	Table Hub	p.234
Armoires Altitude	p.162	Chaise My Frill	p.282	Fauteuil Wave Direction	p.248			Table Inéo	p.218
Armoires Bois	p.164	Chaise Soléo	p.302	Flex'up - Bureau	p.106	<b>P</b>		Table Palma	p.230
Armoires Duo	p.160	Chaise Swany	p.278			Palma - Table	p.230	Table Paris	p.214
Armoires Rideaux	p.170	Chaise Switch	p.288	<b>G</b>		Panneaux Écrans	p.180	Table Share	p.238
Atlas - Banque	p.64	Chaise Visit	p.294	Gamme Cinétic	p.124	Paris - Bureau	p.118	Table Side	p.47
Axion - Fauteuil	p.254	Chaise Vita	p.272	Gamme iKube	p.18	Paris Direction - Bureau	p.94	Table Tonneau	p.204
		Chauffeuse Bridge	p.44	Gamme Sièges Hauts	p.270	Paris - Table	p.214	Table Tori	p.46
<b>B</b>		Chauffeuse Nani	p.40			Plantes d'ambiance	p.58	Table Working	p.236
Babyfoot N'Joy	p.60	Chauffeuse Vita	p.36	<b>H</b>		Planche de tendance	p.12	Tabouret Bingo	p.314
Ballon Jim Ball	p.61	Cinétic - Gamme	p.124	Hub - Table	p.234	Porte - manteaux	p.184	Tabouret My Frill	p.310
Banque Atlas	p.64	Cinétic - Options	p.134			Pouf Snooz	p.61	Tabouret Vita	p.308
Banque Élégance	p.70	Cinétic Arche - Bureau	p.128	<b>I</b>		Poutre My Frill	p.78	Tendance - Planche	p.12
Banque Image	p.74	Cinétic Pied A - Bureau	p.130	iKube- Gamme	p.18	Poutre Switch	p.80	Tissus - Nuancier	p.318
Banquette Créativ	p.28	Cinétic Pied A Bois - Bureau	p.132	Image - Banque	p.74			Tonneau - Table	p.204
Basse - Table	p.48	Cloisons de séparation	p.176	Inéo - Bureau	p.136	<b>R</b>		Tori - Table	p.46
Bingo - Tabouret	p.314	Conseils d'entretien	p.317	Inéo - Table	p.218	Rangement - Accessoires	p.184	Tower - Caissons	p.159
Bois & tissu - Caractéristiques	p.316	Cowork' - Table	p.200			Rangement - Caissons	p.156		
Bois - Armoires	p.164	Cubik - Casiers	p.150	<b>J</b>		Rangement - Rehausses	p.157		
Bois - Caissons	p.158			Jim Ball - Ballon	p.61	Rehausses de rangement	p.157		
Bois - Nuancier	p.320					Rideaux - Armoires	p.170		
Box Amity	p.24	<b>D</b>		<b>K</b>		Roma - Fauteuil	p.250		
Bridge - Chauffeuse	p.44	Détente - Table	p.52	Kréativ - Banquette	p.28	RSE - Engagement	p.5		
Bureau Altitude Direction	p.84	Duo - Armoires	p.160					<b>V</b>	
Bureau Duo	p.90	Duo - Bureau	p.90	<b>L</b>		Séparation - Cloisons	p.176	Visit - Chaise	p.294
Bureau Cinétic Arche	p.128			Loggia - Chaise	p.306	Sérénity - Acoustique	p.174	Vita - Chaise	p.272
Bureau Cinétic Pied A	p.130	<b>E</b>		Lola - Chaise	p.296	Services Harmony	p.6	Vita - Chauffeuse	p.36
Bureau Cinétic Pied A Bois	p.132	Écrans - Panneaux	p.180	Lounge - Canapé	p.34	Share - Table	p.238	Vita - Tabouret	p.308
Bureau Cinétic - Options	p.134	Écrans - Supports	p.186			Showrooms	p.3	Volt - Fauteuil	p.264
Bureau Flex'up	p.106	Électrification - Systèmes	p.188	<b>M</b>		Side - Table	p.47		
Bureau Inéo	p.136	Élégance - Banque	p.70	Munik - Fauteuil	p.260	Sièges Hauts - Gamme	p.270		
Bureau Optim'	p.112	Élite - Fauteuil	p.252	Munik Direction - Fauteuil	p.246	Sièges - Nuancier	p.322		
Bureau Paris	p.118	Engagement & RSE	p.5	My Frill - Chaise	p.282	Snooz - Pouf	p.61	<b>W</b>	
Bureau Paris Direction	p.94	Ergonomie du siège	p.244	My Frill - Poutre	p.78	Soléo - Chaise	p.302	Wave - Fauteuil	p.256
Bureau Star	p.142	Evolve - Table	p.208	My Frill - Tabouret	p.310	Sommaire par famille	p.8	Wave Direction - Fauteuil	p.248
Bureau Xénion	p.100	Evolve Haute - Table	p.226	Métal - Caissons	p.156	Star - Bureau	p.142	Working - Table	p.236
						Supports Écrans	p.186		
						Swany - Chaise	p.278		
						Switch - Chaise	p.288		
						Switch - Poutre	p.80		
						Systèmes d'Électrification	p.188		
								<b>X</b>	
								Xénion - Bureau	p.100



**MENTIONS LÉGALES :** Dans le but d'améliorer constamment nos produits, nous nous réservons le droit d'apporter, sans préavis, des modifications aux modèles présents sur ce catalogue. **Aucun élément de ce catalogue ne peut être reproduit, sous aucune forme que ce soit, sans l'autorisation de Harmony.** Textes, photos et illustrations non contractuels sous réserve de toute modification produit ou erreur typographique. Les couleurs des articles présentés peuvent subir des variations liées aux conditions dans lesquelles les photos ont été prises et à la qualité de l'impression. Prix publics HT indicatifs valables jusqu'au 30/04/2025, soumis à la TVA au taux normal en vigueur et susceptibles de modifications en fonction du coût des matières premières, des parités monétaires et des barèmes de l'éco contribution.



[www.harmony-group.fr](http://www.harmony-group.fr)

